

Nikon

Nikon

Nikon

SERVİS İSTASYONLARI

Karfo Karacasulu Dış Tic. A.Ş.
Ebusuut Cad. No:41
34110 Sirkeci İstanbul
Tel: 0212 4556767 Fax: 0212 5206716

Prizma Görsel Ürünler Tamir ve Bakım Servisi
850 Sok. No:9 Kat:1 D:106
Kemerplaza İş Merkezi Kemeraltı İzmir
Tel: 0232 4413585 Fax: 0232 4462088

Karfo Karacasulu Dış Tic. A.Ş.
Aşağı Öveçler Mah. 1314. Cad. No:17 D:3
Çankaya Ankara
Tel: 0312 4722127

Kullanım Ömrü 10 Yıldır

D7000

DIJİTAL FOTOĞRAF MAKİNESİ

D7000

Kullanıcı Kılavuzu

Bu kitapçığın, tamamının veya bir parçasının (önemli makale veya incelemelerdeki kısa alıntılar dışında) kullanılması NIKON CORPORATION tarafından verilecek yazılı onaya bağlıdır.



EEE Yönetmeliğine Uygundur

Bu ürünün standart numarası bulunmamaktadır.

Üretici ve Onaylayan Makam:

NIKON CORPORATION

Hong Kong'da basılmıştır

© 2010 Nikon Corporation

SB010
6MB1021W-01
Nikon türk
www.nikonturk.com

Tr

Nereden Bulunur

Aradığınızı şuradan bulun:

- | | | | |
|-------------------------------------------------------------------------------------------------------|--------------------------|---|-----------|
| 🔍 | İçindekiler | → | 📖 iv-xi |
| Öğeleri işlev veya menü adına göre bulun. | | | |
| 🔍 | Soru-Cevap Dizini | → | 📖 ii-iii |
| Ne yapacağınızı biliyorsunuz, ancak işlevin adını bilmiyorsunuz? “Soru ve yanıtlar” dizininden bulun. | | | |
| 🔍 | Dizin | → | 📖 322-325 |
| Anahtar sözcüğe göre arayın. | | | |
| 🔍 | Hata Mesajları | → | 📖 305-308 |
| Fotoğraf makinesi bir uyarı gösteriyorsa, çözümünü buradan bulun. | | | |
| 🔍 | Sorun Giderme | → | 📖 299-304 |
| Fotoğraf makinesi beklenmedik bir şekilde mi çalışıyor? Çözümü burada bulun. | | | |

⚠️ Güvenliğiniz İçin

Fotoğraf makinesini ilk kez kullanmadan önce, “Emniyetiniz İçin” (📖 xii-xvii) konusundaki talimatları okuyun.

Yardım

Menü öğeleri ve diğer konular hakkında yardım için fotoğraf makinesinin yerleşik yardım özelliğini kullanın. Ayrıntılar için 18. sayfaya bakın.

Nikontürk

www.nikonturk.com

D7000

Soru-Cevap Dizini	ii
İçindekiler	iv
Giriş	1
Temel Fotoğrafçılık ve İzleme Bilgileri	35
Canlı Görüntü	49
Filmeleri Kaydetme ve İzleme	57
P, S, A ve M Modları	67
Kullanıcı Ayarları: U1 ve U2 Modları	75
Deklanşör Modu	77
Resim Kaydetme Seçenekleri	85
Netleme	91
ISO Duyarlılığı	101
Pozlama/Basamaklama	105
Beyaz Dengesi	117
Resim İyileştirme	131
Flaşlı Fotoğraf Çekimi	143
Diğer Çekim Seçenekleri	151
İzleme hakkında daha fazla bilgi	163
Bağlantılar	179
Menü Kılavuzu	195
Teknik Notlar	269

Soru-Cevap Dizini

Bu "soru ve cevap" dizinini kullanarak aradığınızı bulun.



Fotoğraflar Çekme



Çekim Modları ve Karelenme Seçenekleri

Enstantane çekim yapmanın hızlı ve kolay bir yolu var mı (S modu)?	35-39
Farklı görünüm için ayarlarını hızlı bir şekilde nasıl yaparım?	40-45
Bir obtüratör hızı seçebilir miyim (S modu)?	69
Bir diyafram seçebilir miyim (A modu)?	70
Nasıl uzun ("süre") pozlamalar yapabilirim (M modu)?	73
Ekrandaki fotoğrafları kareleyebilir miyim?	49-55
Film çekebilir miyim?	57-61



Bırakma Modları

Fotoğrafları bir kerede bir tane veya hızlı hareketlerle birbirlerini izleyen şekilde çekebilir miyim?	7, 77
Otomatik zamanlama veya uzaktan kumanda ile nasıl fotoğraf çekebilirim?	80
Sessiz ortamlarda obtüratör gürültüsünü azaltabilir miyim?	7, 77



Netleme yapın

Fotoğraf makinesinin nasıl netleyeceğini seçebilir miyim?	91-95
Netleme noktasını seçebilir miyim?	96



Resim Kalitesi ve Boyutu

Büyük boyutlarda yazdırmak için nasıl fotoğraf çekebilirim?	85-88
Bellek kartına daha fazla resmi nasıl alabilirim?	



Pozlama

Fotoğrafları daha aydınlık veya koyu yapabilir miyim?	107
Gölgelerde veya parlak noktalarda ayrıntıları nasıl koruyabilirim?	139



Flaşın Kullanımı

Flaş gerektiğinde otomatik olarak patlaması için ayarlayabilir miyim?	
Flaşın patlamasını nasıl önleyebilirim?	143-145
"Kırmızı gözü" nasıl önleyebilirim?	

Fotoğrafları İzleme



İzleme

Fotoğrafları fotoğraf makinesinde nasıl görüntüleyebilirim?	46, 163
Bir fotoğraflar hakkında daha fazla bilgiyi nasıl görüntüleyebilirim?	165-170
Otomatik bir slayt gösterisinde fotoğrafları görüntüleyebilir miyim?	201
TV'de fotoğrafları görüntüleyebilir miyim?	191-194
Fotoğrafları kazayla silinmeye karşı koruyabilir miyim?	174



Silme

İstenmeyen fotoğraflarını nasıl silerim?	47, 175-177
------------------------------------------	-------------



Nikontürk

www.nikonturk.com



Fotoğraflara Rötüş Yapma



Fotoğrafların rötüşlü kopyalarını nasıl oluştururum?	248-264
"Kırmızı gözü" nasıl kaldırabilirim?	251
RAW (NEF) fotoğrafların JPEG kopyalarını nasıl yaparım?	258
İki NEF (RAW) fotoğrafı tek bir resim oluşturmak için üst üste bindirebilir miyim?	256-257
Tablo gibi görünen bir fotoğraf kopyası nasıl oluşturabilirim?	262
Fotoğraf makinesindeki film metrajını kırpabilir miyim?	63-66



Menüler ve Ayarlar



Menüleri nasıl kullanırım?	18-20
Menüleri başka bir dilde nasıl görüntülerim?	27, 238
Komut kadranlarını nasıl kullanırım?	13-16
Ekranların kapanmasını nasıl önleyebilirim?	215
Vizörü nasıl netlerim?	34
Vizörde veya ekranda kadraj kılavuz çizgileri görüntüleyebilir miyim?	53, 216
Fotoğraf makinesinin düz seviyede olduğunu nasıl söylerim?	245
Fotoğraf makinesinin saatini nasıl ayarlarım?	27, 237
Bellek kartlarını nasıl biçimlendiririm?	32, 236
Varsayılan ayarları nasıl geri yüklerim?	151, 202, 207
Bir menü veya ileti için nasıl yardım alırım?	18, 305



Bağlantılar



Fotoğrafları bir bilgisayara nasıl kopyalarım?	179-181
Fotoğrafları nasıl yazdırırım?	182-190
Fotoğraflarımın üzerine kayıt tarihini yazdırabilir miyim?	184, 190



Bakım ve İsteğe Bağlı Aksesuarlar



Hangi bellek kartlarını kullanabilirim?	319
Hangi objektifleri kullanabilirim?	269
Hangi isteğe bağlı flaş birimlerini (Speedlight'lar) kullanabilirim?	275
Fotoğraf makinemde başka hangi aksesuarlar kullanılabilir?	280-281
Fotoğraf makinem için hangi yazılım kullanılabilir?	
Birlikte verilen göz merceği kapağı ile ne yapabilirim?	81
Fotoğraf makinesini nasıl temizlerim?	
Servis ve onarımlar için fotoğraf makinemi nereye götürmem gerekir?	283



İçindekiler

Soru-Cevap Dizini	ii
Emniyetiniz İçin	xii
Bildirimler	xiv

Giriş 1

Genel Bakış.....	1
Fotoğraf Makinesini Tanıma	2
Fotoğraf Makinesinin Gövdesi.....	2
Çevirmeli Ayar Düğmesi.....	6
Deklanşör Modu Kadranı.....	7
Kontrol Paneli.....	8
Vizör.....	9
Bilgi Ekranı.....	10
Ayar Kadrantları	13
BM-11 Ekran Kapağı.....	17
Fotoğraf Makinesi Menüleri.....	18
Fotoğraf Makinesi Menülerinin Kullanımı	19
İlk Adımlar	21
Pilin Şarj Edilmesi.....	21
Pilin Yerleştirilmesi.....	24
Objektif Takılması.....	25
Temel Ayarlar	27
Bellek Kartı Yerleştirilmesi	29
Bellek Kartını Biçimlendirme	32
Vizör Netleme Ayarı.....	34

Temel Fotoğrafçılık ve İzleme Bilgileri 35

“Bak ve Çek” Çekimi (AUTO ve  Modları)	35
Adım 1: Fotoğraf Makinesini Açın.....	35
Adım 2:  veya  Modunu seçin.....	36
Adım 3: Fotoğrafi Çerçeveleyin	37
Adım 4: Netleme yapın	38
Adım 5: Çekin	38

Yaratıcı Fotoğraf Çekimi (Sahne Modları)	40
👤 Portre	41
🏞️ Manzara	41
👦 Çocuk.....	41
🏊 Spor	41
🌸 Yakın plan.....	42
🌃 Gece portresi	42
🏞️ Gece manzarası	42
🎉 Parti/iç mekan.....	42
🎉 Kumsal/kar	43
🌅 Gün batımı	43
🌅 Alacakaranlık/şafak.....	43
🐾 Evcil hayvan portresi.....	43
💡 Mum ışığı.....	44
🌸 Çiçek açması	44
🌸 Sonbahar renkleri	44
🍴 Yiyecek	44
👤 Silüet	45
🏞️ Fazla ışık	45
🏞️ Az ışık.....	45
Temel İzleme	46
İstenmeyen Fotoğrafları Silme	47

Canlı Görüntü **49**

Fotoğrafların Ekranda Karelenmesi.....	49
----------------------------------------	----

Filmleri Kaydetme ve İzleme **57**

Filmleri Kaydetme.....	57
Filmlerin İzlenmesi	62
Filmlerin Düzenlenmesi.....	63
Filmlerin Kesilmesi.....	63
Seçilen Karelerin Kaydedilmesi	66

P, S, A ve M Modları **67**

P Modu (Programlanmış otomatik).....	68
S Modu (Enstantane öncelikli otomatik)	69
A Modu (Diyafram öncelikli otomatik)	70
M Modu (Manuel)	71
Uzun Süreli Pozlamalar (Yalnızca M Modu)	73

Kullanıcı Ayarları: U1 ve U2 Modları	75
Kullanıcı Ayarlarını Kaydetme	75
Kullanıcı Ayarlarını Geri Çağırma	76
Kullanıcı Ayarlarını Sıfırlama	76
Deklanşör Modu	77
Deklanşör Modunun Seçilmesi	77
Sürekli Mod (CH/CL)	78
Otomatik Zamanlama ve Uzaktan Kumanda Modları	80
Ayna kaldırma Modu	83
Resim Kaydetme Seçenekleri	85
Resim Kalitesi ve Boyutu	85
Resim Kalitesi	85
Resim Boyutu	88
İki Bellek Kartı Kullanma	89
Netleme	91
Otomatik netleme	91
Otomatik Netleme Modu	91
AF Alanı Modu	94
Netleme Noktası Seçimi	96
Netleme Kilidi	97
Manuel Netleme	99
ISO Duyarlılığı	101
Otomatik ISO Duyarlılık Kontrolü	103
Pozlama/Basamaklama	105
Ölçüm	105
Otomatik Pozlama Kilidi	106
Pozlama Telifisi	107
Basamaklama	109

Beyaz Dengesi

117

İnce Beyaz Dengesi Ayarı	119
Renk Sıcaklığını Seçme	122
Önceden belirlenmiş manuel beyaz ayarı	123

Resim İyileştirme

131

Picture Control'leri.....	131
Bir Picture Control Seçme	131
Picture Control'lerini Değiştirme.....	133
Özel Picture Control'leri Oluşturma	136
Özel Picture Control'lerini Paylaşma.....	138
Etkin D-Lighting	139
Renk Boşluğu.....	141

Flaşlı Fotoğraf Çekimi

143

Dahili Flaş Kullanma.....	143
Flaş Modu	144
Flaş Telifisi	148
FV Kilidi	149

Diğer Çekim Seçenekleri

151

Varsayılan Ayarları Geri Yükleme	151
Çoklu Pozlama	152
Aralıklı Fotoğraf Çekimi	155
CPU Olmayan Objektifler	159
GP-1 GPS Birimi.....	162

İzleme hakkında daha fazla bilgi

163

Tam Çerçeve İzleme.....	163
Fotoğraf Bilgileri.....	165
Küçük Resim İzleme	171
Takvimden İzleme	172
Daha Yakından Bakma: İzleme Zoom İşlevi.....	173
Fotoğrafların Silinmekten Korunması	174
Fotoğrafları silme.....	175
Tam Çerçeve, Küçük Resim ve Takvimden İzleme	175
İzleme Menüsü.....	176

Nikontürk

www.nikonturk.com

Bilgisayar Bağlantısı	179
Fotoğraf Makinesini Bağlamadan Önce	179
Fotoğraf Makinesini Bağlama	180
Kablosuz Ağlar ve Ethernet Ağları	181
Fotoğrafları Basma	182
Yazıcı Bağlantısı	182
Fotoğrafların Tek Seferde Basılması	183
Birden Fazla Fotoğraf Basma	185
Dizin Baskıların Oluşturulması	188
DPOF Baskı Sırası Oluşturma: Baskı Ayarları	189
Fotoğrafların TV üzerinde İzlenmesi	191
Standart Çözünürlüklü Cihazlar	191
Yüksek Çözünürlüklü Cihazlar	193

Menü Kılavuzu

195

▶ İzleme Menüsü: <i>Resim Yönetimi</i>	195
İzleme klasörü	195
Resim gizle	196
Görüntüleme modu	197
Resmi/resimleri kopyala	197
Resim inceleme	200
Silme sonrası	200
Dikey görüntüle	200
Slayt gösterisi	201
📷 Çekim Menüsü: <i>Çekim Seçenekleri</i>	202
Çekim menüsünü sıfırla	202
Kayıt klasörü	203
Dosya adlandırma	204
Otomatik dağılma kontrolü	205
Uzun pozlama KA (Uzun Poz Kumlanma Azaltma)	205
Yüksek ISO KA	205
🔑 Özel Ayarlar: <i>İnce Beyaz Fotoğraf Makinesi Ayarları</i>	206
🔑 Özel ayarları sıfırla	207
a: Otomatik netleme	208
a1: AF-C öncelik seçimi	208
a2: AF-S öncelik seçimi	208
a3: Sabitken netleme izleme	209
a4: AF nokta aydınlatması	209
a5: Netleme noktası sarmalı	209
a6: Netleme noktası sayısı	210
a7: Dahili AF yrdmcı aydnlmts	210
a8: Canlı görüntü/film AF	211

b: Ölçüm/pozlama	211
b1: ISO duyarlılık adımı dğr.....	211
b2: Pzlm kntrl için EV adımları.....	211
b3: Kolay pozlama tafisi.....	212
b4: Merkez ağırlıklı alan.....	213
b5: En iyi ince ayar pozlaması	213
c: Zamanlayıcılar/AE kilidi	213
c1: Deklanşör AE-L.....	213
c2: Otmk syç kpnma gecikmesi	214
c3: Otomatik zamanlama.....	214
c4: Ekran kapanma gecikmesi.....	215
c5: Uzk. bğlnt. açık kal. süre	215
d: Çekim/ekran.....	215
d1: Uyarı sesi.....	215
d2: Vizör kılavuz çizgi ekranı.....	216
d3: ISO ekranı ve ayarları.....	216
d4: Vizör uyarı ekranı.....	216
d5: Ekran ipuçları	216
d6: CL modu çekim hızı	217
d7: Maksimum sürekli bırakma.....	217
d8: Dosya numarası sırası	218
d9: Bilgi ekranı	219
d10: LCD aydınlatma	219
d11: Pozlama gecikme modu.....	219
d12: Flaş uyarısı	219
d13: MB-D11 pil tipi.....	220
d14: Pil sırası.....	221
e: Basamaklama/flaş.....	222
e1: Flaş senkr hızı	222
e2: Flaş perde hızı	223
e3: Dahili flaş için flaş kontrol.....	223
e4: Örnek flaş.....	228
e5: Otmk basamaklama ayarı	229
e6: Basamaklama sırası	229
f: Kontroller.....	229
f1:  düğmesi	229
f2: Tamam dğmsi (çkm modu).....	229
f3: Fn düğmesini ata.....	230
f4: Önizleme düğmesini ata	232
f5: AE-L/AF-L düğmesini ata	232
f6: Kmt kadranlarını özelleştir	233
f7: Kdrn klınmk için dğmyi bırak.....	234
f8: Yuva boş bırakma kilidi	234
f9: Göstergeleri tersine çevir.....	234
f10: MB-D11  düğmesini ata	235

Y Ayarlar Menüsü: <i>Fotoğraf Makinesi Ayarları</i>	236
Bellek kartını formatla	236
LCD parlaklığı	237
Video modu.....	237
Kırpışma azaltma	237
Saat dilimi ve tarih	237
Dil (Language).....	238
Resim yorumu	238
Otomatik resim döndürme.....	239
Toz Giderme ref fotoğrafı.....	240
Pil bilgisi	242
Telif hakkı bilgisi	243
Ayarları kaydet/yükle.....	244
Sanal ufuk	245
AF ince ayarı.....	246
Eye-Fi yüklemesi.....	247
Donanım yazılımı sürümü.....	247
☑ Rötuş Menüsü: <i>Rötuşlanmış Kopya Oluşturma</i>	248
Rötuşlanmış Kopya Oluşturma	249
D-Lighting.....	251
Kırmızı göz düzeltme	251
Kes	252
Monokrom.....	253
Filtre efektleri.....	254
Renk dengesi	255
Resim üst üste bindirme	256
NEF (RAW) işleme.....	258
Yeniden boyutlandır	259
Hızlı rötuş	260
Düzeltil	261
Dağılma kontrolü	261
Balık gözü.....	261
Renkli hatlar	262
Renk taslağı	262
Perspektif kontrolü	263
Minyatür efekti.....	263
Yan yana karşılaştırma.....	264
☑ Menüm/☑ Son ayarlar	265
Son ayarlar	268

Uyumlu Lensler.....	269
İsteğe Bağlı Flaş Üniteleri (Speedlight'lar)	275
Nikon Yaratıcı Işıklandırma Sistemi (CLS)	276
Diğer Aksesuarlar	280
Bir Güç Konektörü ve AC Adaptörü Ekleme	282
Fotoğraf Makinesinin Bakımı.....	283
Depolama	283
Temizleme	283
Sensör Koruyucu Filtre	284
"Şimdi Temizle"	284
"Açılıştıkapanışta temizle"	285
"Manuel Temizleme"	286
Fotoğraf Makinesi ve Pil Bakımı: Önlemler	289
Kullanılabilen Ayarlar	292
Varsayılan Ayarlar	295
Pozlama Programı (Mod P)	298
Sorun Giderme.....	299
Ekran	299
Çekim (Tüm Modlar)	300
Çekim (P, S, A, M)	302
İzleme.....	303
Çeşitli Konular	304
Hata Mesajları.....	305
Teknik Özellikler	309
Onaylı Bellek Kartları.....	319
Bellek Kartı Kapasitesi.....	320
Pil Ömrü.....	321
Dizin.....	322

Emniyetiniz İçin

Nikon ürününüzün hasar görmesini önlemek veya kendinize veya diğer insanlara zarar vermemek için, bu cihazı kullanmadan önce aşağıdaki emniyet önlemlerinin tamamını okuyun. Bu emniyet talimatlarını ürünü kullanan herkesin okuyacağı bir yerde bulundurun.

Bu bölümde listelenen önlemlere uyulmamasından kaynaklanabilecek sonuçlar aşağıdaki sembol ile gösterilmektedir:



Bu simge uyarıları ifade eder. Olası bir yaralanmayı önlemek için, bu Nikon ürününü kullanmadan önce tüm uyarıları okuyun.

■ UYARILAR



Güneşi fotoğraf çerçevesinden uzak tutun

Arka planı aydınlatılmış konuları çekerken güneşi fotoğraf çerçevesinden iyice uzakta tutun. Güneş çerçeve içinde veya yakınındayken güneşin fotoğraf makinesine netlenmesi yangına yol açabilir.



Vizörden güneşe bakmayın

Güneşe veya diğer güçlü ışık kaynaklarına vizörden bakılması kalıcı görme bozukluğuna yol açabilir.



Vizörün dioptri ayar kontrolünü kullanma

Gözünüz vizörde olacak şekilde vizör dioptri ayarı kontrolünü çalıştırırken, gözünüze yanlışlıkla parmağınızı sokmamaya dikkat edin.



Arıza halinde hemen kapatın

Makineden veya AC adaptöründen (ayrıca temin edilir) duman veya alışılmadık bir koku geldiğini fark edecek olursanız, AC adaptörünü prizden çekin ve derhal pili çıkararak yangın riskini önlemeye çalışın. Makineyi çalıştırmaya devam etmeniz yaralanmalara yol açabilir. Pili çıkardıktan sonra, incelenmesi için makineyi Nikon yetkili servis merkezine götürün.



Yanıcı gazların yakınında kullanmayın

Elektronik cihazı yanıcı gazların yakınında kullanmayın; bu şekilde kullanım patlama veya yangına sebep olabilir.



Çocukların erişemeyeceği yerde bulundurun

Bu önlemin alınmaması yaralanmalara yol açabilir.



Parçaları ayırmayın

Ürünün dahili aksamına dokunulması yaralanmaya yol açabilir. Arıza halinde, ürün sadece yetkili bir teknisyen tarafından tamir edilmelidir. Düşme veya kaza neticesinde ürünün kırılması halinde, pili ve/veya AC adaptörünü çıkarın ve daha sonra incelenmesi için ürünü bir Nikon yetkili servis merkezine götürün.



Askıyı bebek veya çocukların boynu etrafına yerleştirmeyin

Makine askısının bir bebek veya çocuğun boynu etrafına yerleştirilmesi boğulmaya yol açabilir.



Flaş kullanırken tedbirli olun

- Fotoğraf makinesini flaş deriyle veya diğer nesnelere temas edecek şekilde kullanma yanıklara neden olabilir.
- Flaş konunun gözlerine yakın kullanma geçici görme bozukluğuna neden olabilir. Bebek fotoğrafı çekerken, flaşın konudan en az bir metre uzakta olmasına özen gösterilmelidir.



Sıvı kristal ile temastan kaçının

Ekranın kırılması halinde, kırık cam nedeniyle yaralanmalardan kaçınmak ve ekrandan çıkan sıvı kristalin cilde temasını veya gözlere ya da ağza girmesini engellemek için itina gösterilmelidir.

⚠ Pilleri kullanırken uygun önlemlere uyun
Uygun şekilde kullanılmadığında piller sızıntı yapabilir ya da patlayabilir. Bu üründe pilleri kullanırken aşağıdaki önlemlere uyun:

- Sadece bu makine için onaylanmış pilleri kullanın.
- Pil üzerinde kısa devre yapmayın veya pili parçalamayın.
- Pil değiştirilirken ürünün kapalı olduğundan emin olun. AC adaptör kullanıyorsanız, prize takılı olmadığından emin olun.
- Pili baş aşağı veya ters yönde yerleştirmeye çalışmayın.
- Pili ateşe veya aşırı ısıya maruz bırakmayın.
- Suyu daldırmayın veya maruz bırakmayın.
- Pili taşırken terminal kapağını tekrar yerine yerleştirin. Pili kolye veya toka gibi metal nesnelere ile birlikte taşımayın veya depolamayın.
- Piller tam olarak boşaldığında sızıntıya meyillidir. Ürünün hasar görmemesi için, şarjı bittiğinde pili çıkardığınızdan emin olun.
- Pil kullanılmadığında, terminal kapağını takın ve serin, kuru bir ortamda saklayın.
- Kullanımın hemen ardından veya ürün pil enerjisi ile uzun süre çalıştıktan sonra pil ısınabilir. Pili çıkarmadan önce fotoğraf makinesini kapatın ve pilin soğumasına izin verin.
- Pilde renk değişikliği veya şekil bozukluğu gibi bir değişiklik fark ettiğinizde, kullanımı hemen durdurun.

⚠ Şarj cihazını kullanırken gereken önlemlere uyun

- Kuru tutun. Bu önlemin alınmaması yangına veya elektrik çarpmasına yol açabilir.
- Şarj cihazının terminallerine kısa devre yaptırmayın. Bu önlemin alınmaması aşırı ısınmaya ve şarj cihazının hasar görmesine neden olabilir.
- Fişin metal aksamı üzerindeki veya yakınındaki toz kuru bir bezle alınmalıdır. Makineyi kullanmaya devam etmeniz yangına yol açabilir.
- Gök gürültülü fırtınalar sırasında güç kablosunu tutmayın veya şarj cihazının yakınına gitmeyin. Bu önlemin alınmaması elektrik çarpmasıyla sonuçlanabilir.
- Güç kablosuna zarar vermeyin, değişiklik yapmayın veya zorlayarak asılmayın veya bükmeyin. Ağır nesnelere altına yerleştirmeyin veya ısıya veya alev maruz bırakmayın. Yalıtımı zarar görürse ve teller açığa çıkarsa, güç kablosunu incelenmesi için bir Nikon yetkili servis temsilcisine götürün. Bu önlemin alınmaması yangın veya elektrik çarpmasıyla sonuçlanabilir.
- Fişe veya şarj cihazına ıslak elle dokunmayın. Bu önlemin alınmaması elektrik çarpmasına yol açabilir.
- Bir voltajı başka bir voltaja dönüştürmek için tasarlanmış seyahat dönüştürücüler veya adaptörleriyle ya da DC-AC çeviricilerle kullanmayın. Bu uyarının dikkate alınmaması ürüne hasar verebilir veya aşırı ısınma ya da yangına neden olabilir.

⚠ Uygun kablolar kullanın

Kabloları girişi ve çıkışı jaklarına takarken, ürün düzenlemelerine uygunluğu sürdürmek amacıyla sadece Nikon tarafından sağlanan veya satılan kabloları kullanın.

⚠ CD-ROM'lar

Yazılımları veya kılavuzları içeren CD-ROM'lar müzik CD cihazlarında oynatılmamalıdır. CD-ROM'ların ses CD oynatıcılarında oynatılması işitme kaybına yol açabilir veya cihaza zarar verebilir.

Nikontürk

www.nikonturk.com

Bildirimler

- Bu ürünün beraberindeki kılavuzların hiçbir bölümü, Nikon'un ön yazılı izni olmadan herhangi bir şekilde çoğaltılamaz, yayınlanamaz, kopyası çıkarılamaz, bir erişim sistemi içine kaydedilemez veya başka bir dile tercüme edilemez.
- Nikon bu kılavuzlarda açıklanan donanım ve yazılımların teknik özelliklerini istediği zaman ve önceden bildirimde bulunmaksızın değiştirme hakkını saklı tutar.
- Nikon bu ürünün kullanımından kaynaklanan herhangi bir zarardan sorumlu tutulamaz.
- Bu kılavuzlardaki bilgilerin doğru ve eksiksiz olması için her türlü çabanın sarf edilmiş olmasına karşın, tespit edeceğimiz herhangi bir hatayı veya ihmali kendi bölgenizdeki Nikon temsilcisinin dikkatine sunmanız halinde müteşekkir oluruz (adresler ayrıca verilmiştir).



KARACASULU
Dış Ticaret A.Ş.

Nikontürk

www.nikontürk.com

Kopyalama veya oğaltmanın Yasak Oluşuna Dair Bildirim

Dijital yollarla kopyalanan veya tarayıcı, dijital kamera veya diğere cihazlarla çoğaltılan materyali elinde bulundurmanın dahi kanunlar tarafından cezaya tabi olduğunu akılda bulundurun.

• Yasalarca kopyalanması veya çoğaltılması yasaklanan ürünler

“Numune” olarak damgalanmış kopya veya çoğaltmalar olsa dahi, kağıt veya madeni paraları, tahvilleri, devlet bonoları ve diğere yerel yönetim bonolarını kopyalamayın ya da çoğaltmayın.

Yabancı ülkelerde tedavülde olan kağıt veya madeni paralar ile tahvillerin kopyalanması veya çoğaltılması yasaktır.

Devletten ön izin alınmadığı takdirde, devlet tarafından bastırılan kullanılmamış posta pulları veya posta kartlarının kopyalanması veya çoğaltılması yasaktır.

Devlet tarafından bastırılan pullar ve kanunların öngördüğü tasdikli belgelerin kopyalanması veya çoğaltılması yasaktır.

• Belli kopya ve çoğaltmalar ile ilgili uyarılar

Bir şirket tarafından ticari kullanım amacıyla sınırlı sayıda gerekli kopyanın sağlanması dışında, devlet özel şirketlerce ihraç edilen senetlerin (hisse senetleri, fatura, çek, hediye çekleri, vb.), bilgisayar giriş kartları veya kupon biletlerinin kopyalanması veya çoğaltımında ihtiyatlı olunması yönünde düzenlemeler yapmıştır. Ayrıca, devlet tarafından tanzim edilen pasaportları, kamu kurumları veya özel gruplar tarafından düzenlenen ruhsatları, kimlik kartlarını ve giriş kartı ve yemek kuponu gibi biletleri kopyalamayın veya çoğaltmayın.

• Telif hakkı bildirimlerine riayet

Kitap, müzik eserleri, tablo, gravür, baskı, harita, çizim, film ve fotoğraf gibi telif hakkıyla korunan yaratıcılık gerektiren eserlerin kopyalanması veya çoğaltılması ulusal ve uluslararası telif hakkı yasalarına tabidir. Bu ürünü yasadışı kopyalama amacıyla veya telif hakkı yasalarını ihlal edecek şekilde kullanmayın.

KARACASULU
Dış Ticaret A.Ş.

Nikontürk

www.nikonturk.com

Veri Depolama Cihazlarının İmhası

Lütfen resimlerin silinmesinin veya bellek kartlarının ya da diğer veri depolama cihazlarının biçimlendirilmesinin orijinal resim verilerini tamamen silmediğini not edin. Kimi zaman silinen dosyalar, ticari olarak bulunabilen yazılımlar vasıtasıyla atılan depolama cihazlarından geri alınabilmekte, bu da kişisel resim verilerinin kötü niyetli olarak kullanımına yol açabilmektedir. Bu verilerin gizliliğinin sağlanması kullanıcının sorumluluğundadır.

Bir veri depolama cihazını elden çıkarmadan veya kalıcı olarak başkasına vermeden önce, ticari silme yazılımını kullanarak tüm verileri silin veya cihazı formatlayın ve sonra özel bilgiler içermeyen görüntülerle tamamen doldurun (örneğin, boş gökyüzü resimleri). Önceden belirli beyaz ayarı (☐ 123) için seçilmiş resimleri değiştirmeyi de unutmayın. Veri depolama cihazları fiziksel olarak yok edilirken yaralanmadan kaçınmak için dikkatli olunmalıdır.



KARACASULU
Dış Ticaret A.Ş.

Sadece Nikon Markalı Elektronik Aksesuarları Kullanın

Nikon fotoğraf makineleri en yüksek standartlara uygun tasarlanmıştır ve karmaşık elektronik devre içerir. Yalnızca, özellikle Nikon dijital fotoğraf makinesiyle kullanım için Nikon tarafından sertifikalandırılmış Nikon marka elektronik aksesuarlar (şarj cihazları, piller, AC adaptörleri ve flaş aksesuarları dahil) bu elektronik devrenin çalıştırma ve güvenlik gereksinimleri dahilinde çalışmak üzere tasarlanmış ve onaylanmıştır.

Nikon dışındaki elektronik aksesuarların kullanımı fotoğraf makinesine zarar verebilir ve Nikon garantinizi geçersizleştirebilir. Sağda gösterilen Nikon hologramı olmayan, üçüncü parti şarj edilebilir Li-ion pillerin kullanımı fotoğraf makinesinin normal kullanımını engelleyebilir veya pillerin aşırı ısınmasına, alev almasına, çatlamasına veya sızıntı yapmasına yol açabilir.

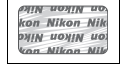

Nikon markalı aksesuarlar hakkında daha fazla bilgi için, yerel bir yetkili Nikon satıcısı ile irtibat kurun.

AVC Patent Portfolio License

Bu ürün AVC standardıyla ("AVC video") uyumlu olarak kişisel ve ticari olmayan tüketici kullanımı için (i) video şifrelemek ve/veya kişisel veya ticari olmayan bir eylemde yer alan tüketici tarafından şifrelenmiş ve/veya (ii) AVC video sağlama lisansı bulunan bir video sağlayıcıdan alınmış AVC videoyu deşifre etmek için AVC Patent Portfolio License altında lisanslanmıştır. Başka hiçbir kullanım için lisans verilmez veya uygulanmaz. Ek bilgi için bkz. MPEG LA, L.L.C. Bkz. <http://www.mpegla.com>

📝 Önemli Fotoğraflar Çekmeden Önce

Önemli olaylarda fotoğraf çekmeden önce (düğün gibi veya fotoğraf makinesini seyahatte yanınıza almadan önce), fotoğraf makinesinin normal çalıştığından emin olmak için test çekimi yapın. Nikon, ürün arızasından kaynaklanabilecek zararlar veya kar kayıplarından sorumlu tutulamaz.

📝 Yaşam Boyu Öğrenim

Nikon'un devam eden ürün destek ve eğitimi konusundaki "Yaşam Boyu Öğrenim" hedefinin bir parçası olarak, aşağıdaki sitelerde sürekli güncellenen bilgiler çevrimiçi olarak edinilebilir:

- **A.B.D.'deki kullanıcılar için:** <http://www.nikonusa.com/>
- **Avrupa ve Afrika'daki kullanıcılar için:** <http://www.europe-nikon.com/support/>
- **Asya, Okyanusya ve Orta Doğu'daki kullanıcılar için:** <http://www.nikon-asia.com/>

En son ürün bilgileri, ipuçları, sıkça sorulan sorulardan (SSS) haberdar olmak ve dijital görüntüleme ve fotoğrafçılık konularında genel bilgi edinmek için bu siteleri ziyaret edin. Ek bilgiler bölgenizdeki Nikon temsilcisinden edinilebilir. İletişim bilgileri için aşağıdaki bağlantıyı izleyin: <http://imaging.nikon.com/>



KARACASULU
Dış Ticaret A.Ş.



Giriş

Genel Bakış

Nikon tek lens yansıtımlı (SLR) dijital fotoğraf makinesini satın aldığınız için teşekkür ederiz. Fotoğraf makinenizden en iyi şekilde yararlanmak için, lütfen talimatların tamamını okuduğunuzdan ve ürünü kullanan kişilerin okuyabileceği bir yerde tuttuğunuzdan emin olun.

■ Simgeler ve İşaretler

İhtiyacınız olan bilgileri daha kolay bulmanız için, aşağıdaki simgeler ve kurallar kullanılır:



Bu simge dikkat işaretlerini gösterir; fotoğraf makinesinin hasar görmesini önlemek için kullanmadan önce okunması gereken bilgilerdir.



Bu simge notları gösterir; fotoğraf makinesini kullanmadan önce okunması gereken bilgilerdir.



Bu simge bu kılavuzdaki diğer sayfalara olan referansları gösterir.



Yalnızca Nikon Markalı Aksesuarları Kullanın

Yalnızca, özellikle Nikon dijital fotoğraf makinesiyle kullanım için Nikon tarafından sertifikalandırılmış Nikon marka aksesuarlar çalıştırma ve güvenlik gereksinimleri dahilinde çalışmak üzere tasarlanmış ve onaylanmıştır. Nikon olmayan aksesuarların kullanımı fotoğraf makinenize zarar verebilir ve Nikon garantinizi geçersiz kılabilir.



Fotoğraf Makinesi ve Aksesuarlarının Servis İşlemleri

Fotoğraf makinesi hassas bir cihazdır ve düzenli servis gerektirir. Nikon fotoğraf makinesinin bir ila iki yılda bir orijinal bir satıcı veya Nikon servis temsilcisi tarafından kontrol edilmesini ve üç ila beş yılda bir servise gönderilmesini tavsiye eder (bu servislerin ücrete tabi olduğunu not edin). Fotoğraf makinesi profesyonel olarak kullanılıyorsa, sık aralıklarla kontrol ve servis özellikle tavsiye edilir. Objektifler veya isteğe bağlı flaş birimleri gibi fotoğraf makinesi ile birlikte düzenli olarak kullanılan aksesuarlar, fotoğraf makinesi ile birlikte kontrol veya bakıma alınmalıdır.



Fotoğraf Makinesi Ayarları

Bu elkitabındaki açıklamalar varsayılan ayarların kullanıldığını varsayar.

Fotoğraf Makinesini Tanıma

Fotoğraf makinesi kontrollerini ve ekranlarını tanımak için birkaç dakikanızı ayırın. Kitapçığın ilerleyen bölümlerinde geri dönebilmek için bu bölümü işaretlemenizi öneririz.

Fotoğraf Makinesinin Gövdesi

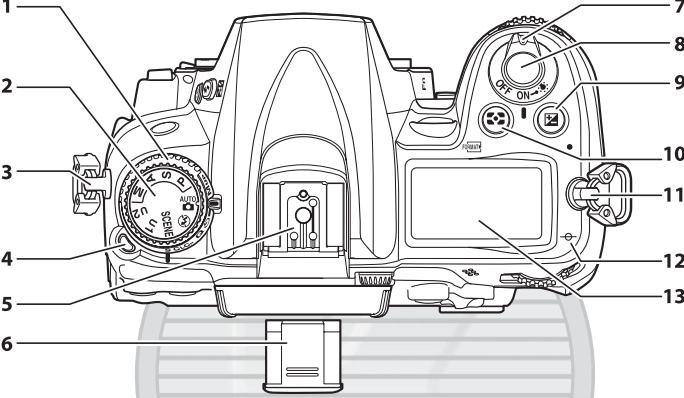

1	Deklanşör modu kadranı	7, 77	9	(pozlama telafisi) düğmesi	107
2	Çevirmeli ayar düğmesi	6		İki düğme ile sıfırlama düğmesi	151
3	Askı için delik		10	(ölçüm) düğmesi	105
4	Deklanşör modu kadranı kilit açma düğmesi	7, 77		(biçim) düğmesi	32
5	Aksesuar kızıağı (opsiyonel flaş birimi için)	275	11	Askı için delik	
6	Aksesuar kızıağı kapağı	275	12	Netleme halkası işareti (⊖)	100
7	Açma/kapama düğmesi	2	13	Kontrol paneli	8
8	Deklanşör düğmesi	38, 39			

Açma/Kapama Düğmesi

Fotoğraf makinesini açmak için açma/kapama düğmesini gösterildiği gibi döndürün.

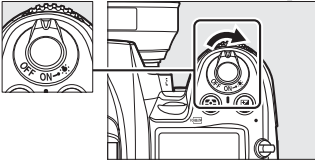

Fotoğraf makinesini kapatmak için açma/kapama düğmesini gösterildiği gibi döndürün.

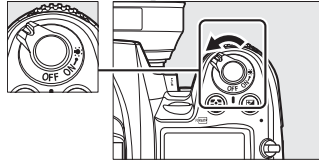

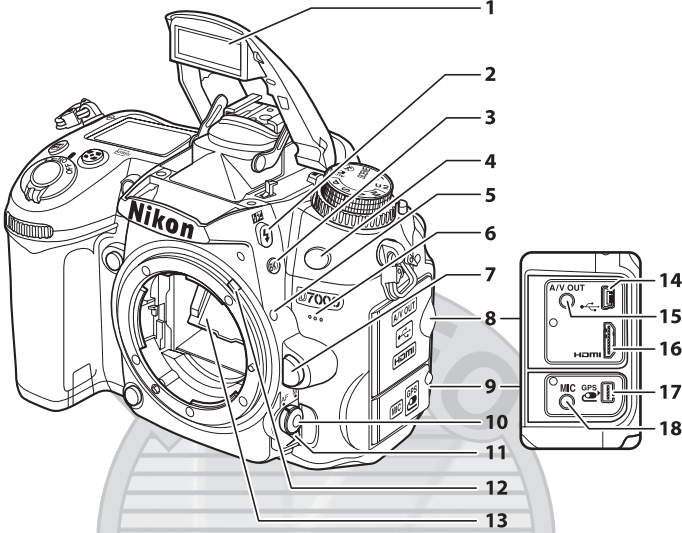

1	Dahili flaş	143	10	AF modu düğmesi	50, 92, 95
2	⚡ (flaş modu) düğmesi	143	11	Netleme modu seçici	91, 99
3	⚡ (flaş telafisi) düğmesi	148	12	Pozometre bağlantısı kolu	310
4	BKT (basamaklama) düğmesi	109, 164	13	Ayna	83, 286
5	Kızılötesi alıcı (ön)	81	14	USB konektörü	
6	Montaj işareti	25		Bir bilgisayara bağlama	180
7	Dahili mikrofon	58, 60		Bir yazıcıya bağlama	182
8	Objektif çıkarma düğmesi	26	15	A/V konektörü	191
9	Konektör kapağı	180, 182, 191, 193	16	HDMI mini-pin konektörü	193
	Aksesuar bağlantısı kapağı ve harici		17	Aksesuar bağlantısı	162, 281
	mikrofon konektörleri	57	18	Harici mikrofon için konektör	57

KARACASULU
Dış Ticaret A.Ş.

Nikontürk

www.nikonturk.com

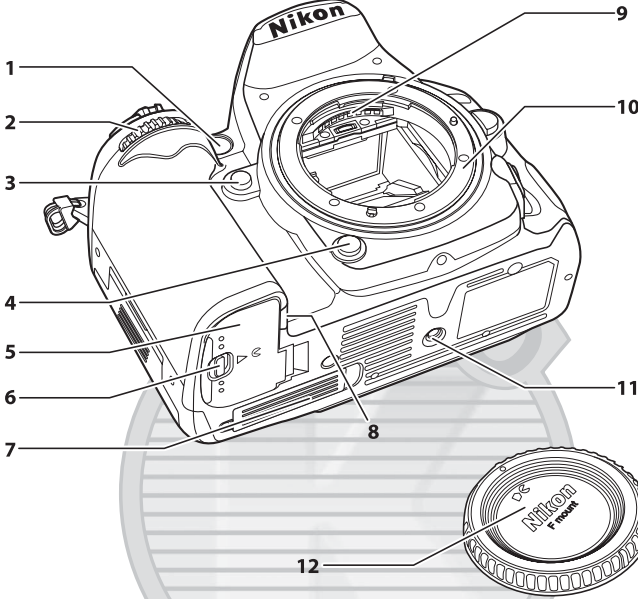

1	AF yardımcı aydınlatması	210	7	İsteğe bağlı MB-D11 pil paketi için temas kapağı	280
	Otomatik-zamanlama lambası	81	8	Güç konektörü kapağı	282
	Kırmızı göz azaltma lambası	145	9	CPU kontakları	
2	Alt ayar kadranı	13, 233	10	Objektif montajı	25, 100
3	Fn düğmesi	149, 230	11	Tripod soketi	
4	Alan derinliği önizleme düğmesi	72, 232	12	Gövde kapağı	25, 281
5	Pil yuvası kapağı	24			
6	Pil yuvası kapağı mandalı	24			

✓ Mikrofon ve Hoparlör

Mikrofonu veya hoparlörü manyetik aygıtların yakınına koymayın. Bu önlemin alınmaması manyetik aygıtlara kaydedilen verilerin etkilenmesine neden olabilir.

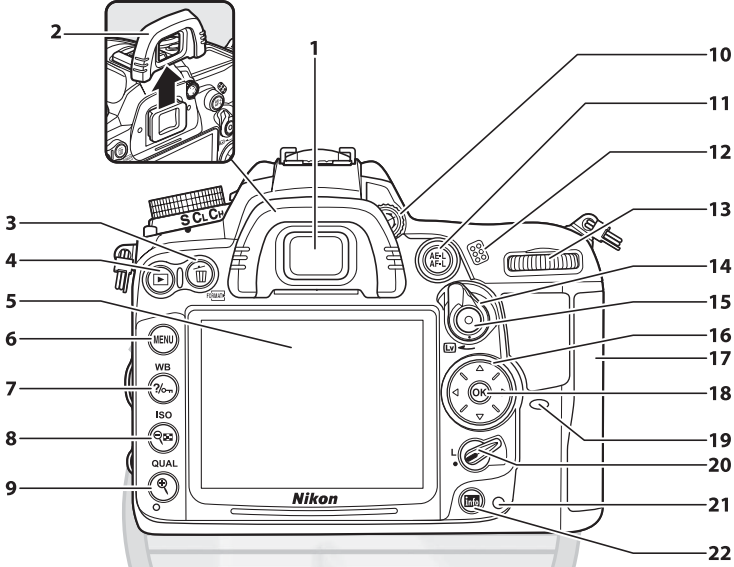

1	Vizör göz merceği	81	9	(izleme yakınlaştırma) düğmesi	173
2	Vizör lastiği	81		QUAL (resim kalitesi/boyutu) düğmesi	86, 88
3	(sil) düğmesi	47		İki düğme ile sıfırlama düğmesi	151
	Resimleri silme	175	10	Dioptri ayar kontrolü	34
	İzleme sırasında resimleri silme	175	11	AE-L/AF-L (AE-L/AF-L) düğmesi	97, 106, 232
	(biçim) düğmesi	32	12	Hoparlör	62
4	(izleme) düğmesi	46, 163	13	Ana ayar kadranı	13, 233
5	Ekran		14	Canlı görüntü düğmesi	49, 57
	Ayarları görüntüleme	10	15	Film kayıt düğmesi	58
	Canlı görüntü	49, 57	16	Çoklu seçici	19
	Resimleri görüntüleme	46	17	Bellek kartı yuvası kapağı	29
	Tam çerçeve izleme	163	18	(Tmm) düğmesi	19
6	MENU (menü) düğmesi	18, 195	19	Kızılötesi alıcı (arka)	81
7	(yardım/koru) düğmesi	18, 174	20	Netleme seçici kilidi	96
	WB (beyaz dengesi) düğmesi	117	21	Bellek kartı erişim lambası	29, 38
8	(küçük resim/izleme uzaklaştırma)	171, 172	22	(bilgi) düğmesi	10, 12, 53
	düğmesi				
	ISO (ISO duyarlılığı) düğmesi	101			

Çevirmeli Ayar Düğmesi

Fotoğraf makinesi aşağıdaki modlar arasından seçim yapmanızı sağlar:

Çevirmeli ayar düğmesi

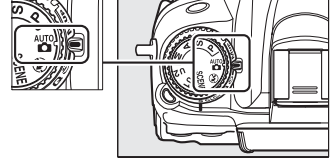

P, S, A ve M Modları

Fotoğraf makinesi ayarları üzerinde tam denetim sağlamak için bu modları seçin.

- **P**—Programlanmış otomatik (☐ 68)
- **S**—Enstantane öncelikli otomatik (☐ 69)
- **A**—Diafram öncelikli otomatik (☐ 70)
- **M**—Manuel (☐ 71)

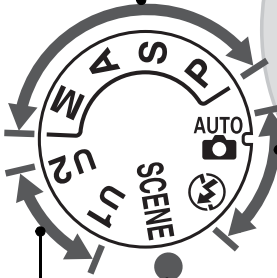

Otomatik Modlar

Basit, bak ve çek çekim için bu modları seçin.

- **AUTO** Otomatik (☐ 35)
- **📷** Otomatik (flaş kapalı) (☐ 35)

Sahne Modları (☐ 40)

Fotoğraf makinesi seçilen sahneye uyması için otomatik olarak ayarları optimize eder. Seçiminizi fotoğrafı çekilen sahneye uydurun.

U1 ve U2 Modları (☐ 75)

Özelleştirilmiş çekim ayarlarını depolayın ve geri çağırın.

🔍 CPU Olmayan Lensler

CPU olmayan (☐ 270) lensler yalnızca **A** ve **M** modlarında kullanılabilir. CPU olmayan bir lens takılıyken başka bir modu seçmek deklanşörü devre dışı bırakır.





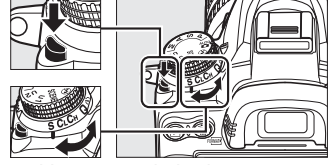

Deklanşör Modu Kadranı

Bir deklanşör modu seçmek için, deklanşör modu kadranını kilit açma düğmesine basın ve deklanşör modu kadranını istediğiniz ayara döndürün (📖 77).

Deklanşör modu kadranı kilit açma düğmesi



Deklanşör modu kadranı

Mod	Açıklama
 S Tek kare	Deklanşöre her basışta bir fotoğraf çekilir.
 CL Sürekli yavaş hız	Deklanşöre basıldığında fotoğraf makinesi saniyede yaklaşık 1 - 5 kare fotoğraf çeker.
 CH Sürekli yüksek hız	Deklanşöre basıldığında fotoğraf makinesi saniyede 6 kareye kadar fotoğraf çeker.
 Q Sessiz deklanşör modu	Fotoğraf makinesi gürültüsü azalması dışında tek kare için.
 Otomatik zamanlama	Otomatik zamanlama ile fotoğraf çekin.
 Uzaktan kumanda	İsteğe bağlı bir ML-L3 uzaktan kumanda ile fotoğraf çekin.
 MUP Ayna kaldırma	Fotoğraf çekmeden önce aynayı kaldırın.

Kontrol Paneli

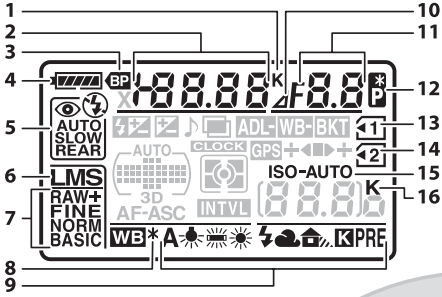

1	Renk sıcaklığı göstergesi	122
2	Obtüratör hızı	69, 71
	Pozlama telafisi değeri	107
	Flaş telafisi değeri.....	148
	Beyaz dengesi ince ayar.....	120
	Renk sıcaklığı	122
	Beyaz dengesi ön ayar sayısı.....	123, 128
	Basamaklama sekansında çekim sayısı	109, 112, 114
	Aralıklı fotoğraf çekiminde aralık sayısı.....	156
	Odak uzaklığı (CPU olmayan lensler)	159

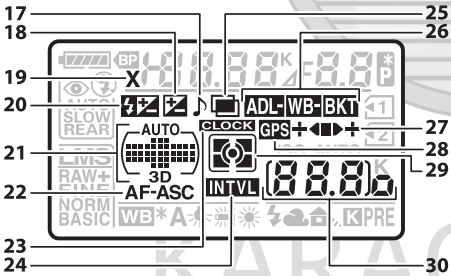

17	“Uyarı sesi” göstergesi	215
18	Pozlama telafisi göstergesi	107
19	Flaş senk göstergesi	222
20	Flaş telafisi göstergesi	148
21	Oto alan AF göstergesi.....	95
	AF alanı modu göstergesi	95
	3D-izleme göstergesi.....	94
22	Otomatik netleme modu.....	91

3	MB-D11 pil göstergesi	221
4	Pil göstergesi.....	35
5	Flaş modu.....	144
6	Resim boyutu.....	88
7	Resim kalitesi.....	85
8	Beyaz dengesi ince ayar göstergesi.....	120
9	Beyaz dengesi	117
10	Diyafram duruş göstergesi.....	70, 270
11	Diyafram (f değeri)	70, 71
	Diyafram (duruş sayısı)	70, 270
	Basamaklama artışı	110, 112
	Çekim / aralık sayısı.....	156
	Maksimum diyafram (CPU olmayan lensler)	159
	PC modu göstergesi	181
12	Değişken program göstergesi	68
13	Bellek kartı göstergesi (Yuva 1)	30, 89
14	Bellek kartı göstergesi (Yuva 2)	30, 89
15	ISO duyarlılığı göstergesi.....	101
	Oto ISO duyarlılığı göstergesi	104
16	“K” (bellekte 1000’in üzerinde poz kaldığında gösterilir)	36

23	“Saat ayarlanmamış” göstergesi	28, 237
24	Aralıklı çekim göstergesi.....	157
25	Çoklu pozlama göstergesi.....	153
26	Pozlama ve flaş basamaklama göstergesi	109
	WB basamaklaması göstergesi.....	112
	ADL alternatifli pozlama göstergesi	114
27	Basamaklama ilerleme göstergesi	109, 112, 115
28	GPS bağlantısı göstergesi.....	162
29	Ölçüm	105
30	Kalan pozlama sayısı	36
	Arabellek dolmadan önce kalan çekim sayısı	38, 79
	Yakalama modu göstergesi	181
	ISO duyarlılığı.....	101
	Önceden ayarlanmış beyaz dengesi kayıt göstergesi	124
	Etkin D-Lighting miktarı	139
	Manuel objektif numarası	161
	HDMI-CEC bağlantısı göstergesi	194

Vizör

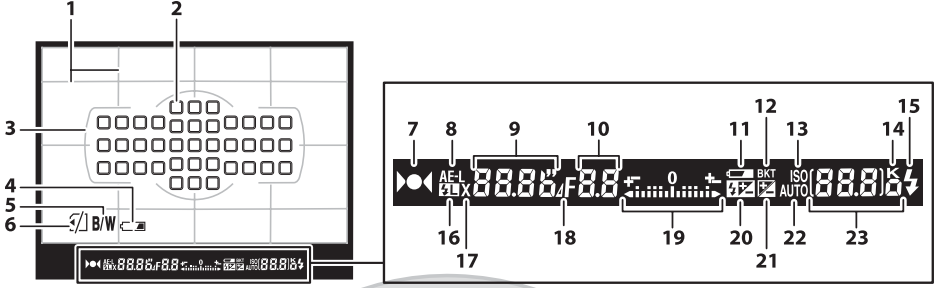

1	Kadraj kılavuz çizgileri (Özel Ayar d2 için Açık seçiliyken görüntülenir).....	216	15	Flaş hazır göstergesi	39, 219
2	Netleme noktaları	38, 96	16	FV kilidi göstergesi	149
	AF alanı modu	94	17	Flaş senk göstergesi	222
3	AF alan basamakları	37, 165	18	Diyafram duruş göstergesi.....	70, 270
4	Pil zayıf uyarısı *	35, 216	19	Pozlama göstergesi	72
5	Siyah-beyaz göstergesi *	216		Pozlama telafisi ekranı	107
6	"Bellek kartı yok" göstergesi *	30, 216		Eğme göstergesi	231
7	Netleme göstergesi	38, 97, 100	20	Flaş telafisi göstergesi.....	148
8	Otomatik pozlama (AE) Kilidi	106	21	Pozlama telafisi göstergesi	107
9	Obtüratör hızı	69, 71	22	Oto ISO duyarlılığı göstergesi	104
	AF modu	91	23	Kalan pozlama sayısı	36
10	Diyafram (f değeri).....	70, 71		Arabellek dolmadan önce kalan çekim sayısı	38, 79
	Diyafram (duruş sayısı)	70, 270		ISO duyarlılığı	101
11	Pil zayıf uyarısı	35		Önceden ayarlanmış beyaz dengesi kayıt göstergesi	124
12	Pozlama ve flaş basamaklama göstergesi	109		Pozlama telafisi değeri	107
	WB basamaklaması göstergesi.....	112		Flaş telafisi değeri	148
	ADL alternatifli pozlama göstergesi	114		Etkin D-Lighting miktarı	139
13	ISO duyarlılığı göstergesi	101		AF alanı modu.....	94
14	"K" (bellekte 1000'in üzerinde poz kaldığında gösterilir)	36			

* Özel Ayar d4 ile ekran kapatılabilir.

PİL YOK

Pil tamamen bittiğinde veya pil takılı değilken, vizördeki ekran kararacaktır. Bu normaldir ve bir arıza göstergesi değildir. Tam şarjlı pil takıldığında Vizör ekranı normale dönecektir.

KONTROL PANELİ VE VİZÖR EKRANLARI

Kontrol paneli ve vizör ekranının parlaklığı sıcaklığa göre değişir ve ekranların tepki süreleri düşük sıcaklıklarda düşebilir. Bu normaldir ve bir arıza göstergesi değildir.

Nikon türk

www.nikonturk.com

Bilgi Ekranı

Perde hızı, diyafram, kalan pozlama sayısı, AF alanı modu ve diğer çekim bilgilerini ekranda görüntülemek için **Info** düğmesine basın.

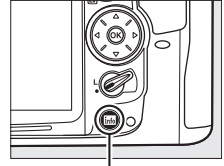

Info düğmesi

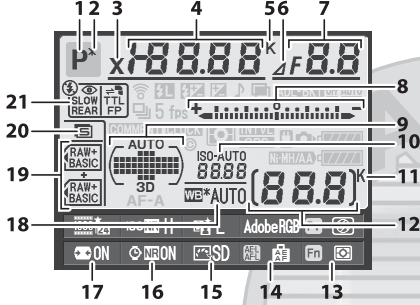

1	Çekim modu.....	6
2	Değişken program göstergesi.....	68
3	Flaş senk göstergesi.....	222
4	Obtüratör hızı.....	69, 71
	Pozlama telafisi değeri.....	107
	Flaş telafisi değeri.....	148
	Basamaklama sekansında çekim sayısı.....	109, 112, 114
	Odak uzaklığı (CPU olmayan lensler).....	159
	Renk sıcaklığı.....	122
5	Renk sıcaklığı göstergesi.....	122
6	Diyafram duruş göstergesi.....	70, 270
7	Diyafram (f değeri).....	70, 71
	Diyafram (duruş sayısı).....	70, 270
	Basamaklama artışı.....	110, 112
	Maksimum diyafram (CPU olmayan lensler).....	159

8	Pozlama göstergesi.....	72
	Pozlama telafisi ekranı.....	107
	Basamaklama ilerleme göstergesi.....	
	Pozlama ve flaş basamaklama.....	109
	WB basamaklaması.....	112
9	Oto alan AF göstergesi.....	95
	Netleme noktaları göstergesi.....	37, 96
	AF alanı modu göstergesi.....	95
	3D-izleme göstergesi.....	94
10	ISO duyarlılığı göstergesi.....	101
	Oto ISO duyarlılığı göstergesi.....	104
11	"K" (bellekte 1000'in üzerinde poz kaldığında gösterilir).....	36
12	Kalan pozlama sayısı.....	36
	Manuel objektif numarası.....	161
13	Fn düğmesi ataması.....	230
14	AE-L/AF-L düğmesi ataması.....	232
15	Picture Control göstergesi.....	132
16	Uzun poz kumlanma azaltma göstergesi.....	205
17	Otomatik dağılıma kontrolü.....	205
18	Beyaz dengesi.....	117
	Beyaz dengesi ince ayarı göstergesi.....	120
19	Resim kalitesi.....	85
	Yuva 2'deki kartın rolü.....	89
20	Resim boyutu.....	88
21	Flaş modu.....	144

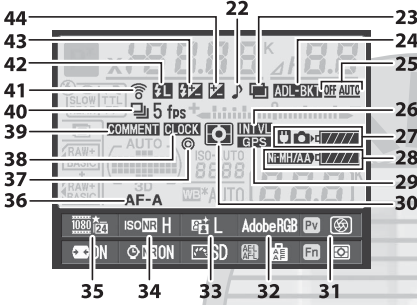



22	“Uyarı sesi” göstergesi.....	215
23	Çoklu pozlama göstergesi	153
24	Pozlama ve flaş basamaklama göstergesi	109
	WB basamaklaması göstergesi.....	112
	ADL alternatifli pozlama göstergesi	114
25	ADL alternatifli pozlama miktarı	114
26	Aralıklı çekim göstergesi.....	157
27	Fotoğraf makinesi pil göstergesi	35
28	MB-D11 pil tipi ekranı	220
	MB-D11 pil göstergesi	221

29	GPS bağlantısı göstergesi.....	162
30	Ölçüm	105
31	Alan derinliği önizleme düğmesi ataması	232
32	Renk boşluğu	141
33	Etkin D-Lighting göstergesi.....	139
34	Yüksek ISO kumlanma azaltma göstergesi	205
35	Film kalitesi	60
36	Otomatik netleme modu.....	91
37	Telif hakkı bilgisi	243
38	“Saat ayarlanmamış” göstergesi	28, 237
39	Görüntü yorum göstergesi	238
40	Bırakma modu	7, 77
	Sürekli çekim hızı	78, 217
41	Eye-Fi bağlantısı göstergesi.....	247
42	FV kilidi göstergesi	149
43	Flaş telafisi göstergesi	148
44	Pozlama telafisi göstergesi	107

Ekranı Kapatma

Çekim bilgilerini ekrandan temizlemek için,  düğmesine iki kez daha basın veya deklanşöre yarım basın. 10 saniye kadar hiçbir işlem gerçekleştirilmezse ekran otomatik olarak kapanır.

Ayrıca Bkz.

Ekranın ne kadar süre açık kalacağı seçme hakkında bilgi için, bkz. Özel Ayar c4 (**Ekran kapanma gecikmesi**,  215). Bilgi ekranındaki yazı rengini değiştirme hakkında bilgi için, bkz. Özel Ayar d9 (**Bilgi ekranı**,  219).

■ Bilgi Ekranında Ayarları Değiştirme

Aşağıda listelenen ayarları değiştirmek için, bilgi ekranında **Info** düğmesine basın. Çoklu seçiciyi kullanarak öğeleri vurgulayın ve vurgulanan öğe için seçimleri görüntülemek için **OK** düğmesine basın.

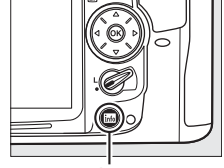

Info düğmesi

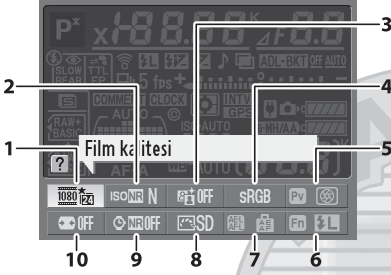

1	Film kalitesi	60
2	Yüksek ISO kumlanma azaltma	205
3	Etkin D-Lighting	139
4	Renk boşluğu	141
5	Alan derinliği özizleme düğmesi ataması	232
6	Fn düğmesi ataması	230
7	AE-L/AF-L düğmesi ataması	232
8	Picture Control	132
9	Uzun poz kumlanma azaltma	205
10	Otomatik dağılıma kontrolü	205

🔍 Araç İpuçları

Seçili öğenin adını veren bir araç ipucu bilgi ekranında görünür. Araç ipuçları Özel Ayar d5 (**Ekran ipuçları**;  216) kullanılarak kapatılabilir.

KARACASULU
Dış Ticaret A.Ş.

Nikontürk

www.nikonturk.com

Ayar Kadranları

Ana ve alt ayar kadranları tek başlarına veya diğer kontrollerle birlikte çeşitli ayarları yapmak için kullanılır.

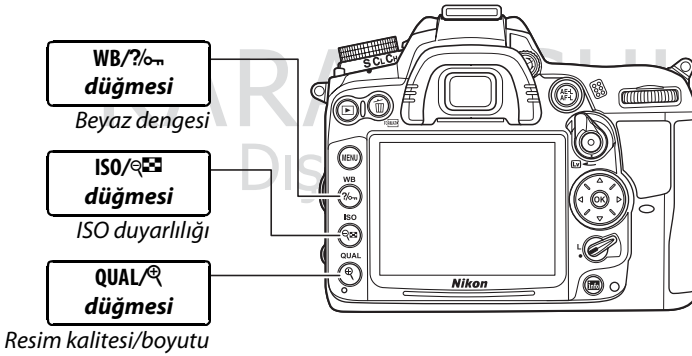
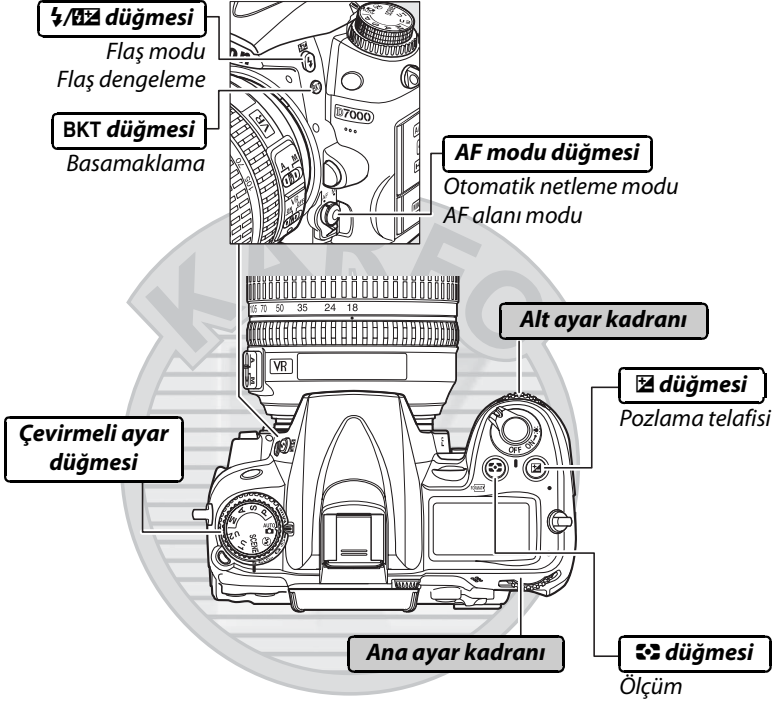

■ ■ Sahne Modu

Bir sahne seçin (SCENE; 41).

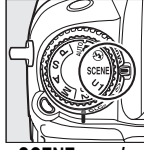

SCENE modu

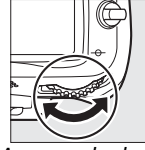

Ana ayar kadranı



Ekran

■ ■ Resim Kalitesi ve Boyutu

Resim kalitesini ayarlayın (86).



QUAL düğmesi

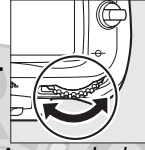

Ana ayar kadranı



Kontrol paneli

Bir resim boyutu seçin (88).



QUAL düğmesi

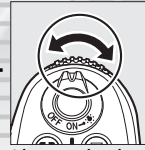

Alt ayar kadranı



Kontrol paneli

■ ■ Otomatik netleme

Bir otomatik netleme modu seçin (92).

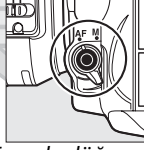

AF modu düğmesi

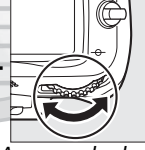

Ana ayar kadranı

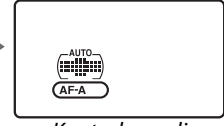

Kontrol paneli

Bir AF alanı modu seçin (95).

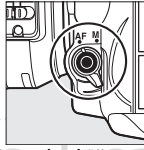

AF modu düğmesi

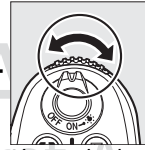

Alt ayar kadranı

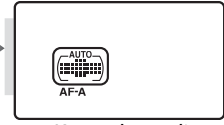

Kontrol paneli

■ ■ ISO Duyarlılığı

ISO duyarlılığını ayarlayın (101).

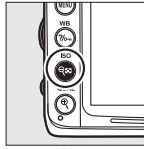

ISO düğmesi

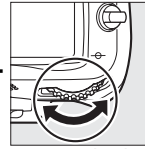

Ana ayar kadranı

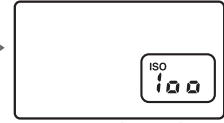

Kontrol paneli

■ Pozlama

Bir diyafram ve obtüratör hızı kombinasyonu seçin (**P** modü; □ 68).

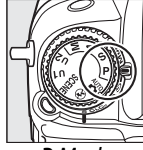

P Modü



Ana ayar kadranı

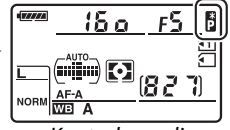

Kontrol paneli

Bir obtüratör hızı seçin (**S** veya **M** modü; □ 69, 71).

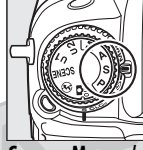

S veya **M** modü

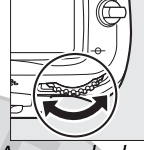

Ana ayar kadranı

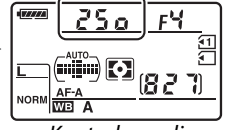

Kontrol paneli

Bir diyafram seçin (**A** veya **M** modü; □ 70, 71).

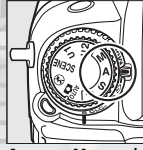

A veya **M** modü

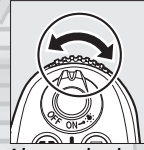

Alt ayar kadranı

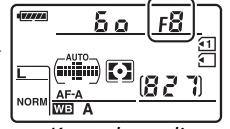

Kontrol paneli

Bir ölçüm seçeneği seçin (**P**, **S**, **A** veya **M** modü; □ 105).

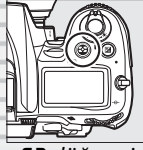

☀ düğmesi



Ana ayar kadranı



Kontrol paneli

Pozlama telafisini ayarlayın (**P**, **S**, **A** veya **M** modü; □ 107).

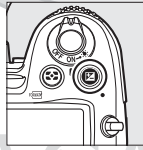

± düğmesi



Ana ayar kadranı



Kontrol paneli

Basamaklama sekansında basamaklamayı/çekim sayısını seçmeyi etkinleştirin veya devre dışı bırakın (**P**, **S**, **A** veya **M** modü; □ 109, 112, 114).

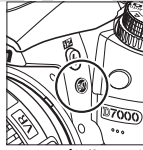

BKT düğmesi



Ana ayar kadranı

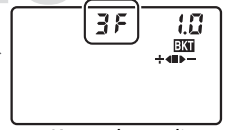

Kontrol paneli

Bir basamaklı artış seçin (P, S, A veya M modu; □ 110, 112).

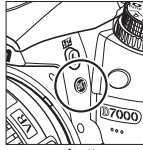

BKT düğmesi

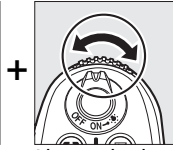

Alt ayar kadranı

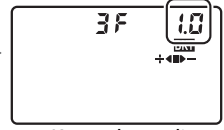

Kontrol paneli

■ Beyaz Dengesi

Bir beyaz dengesi seçeneği seçin (P, S, A veya M modu; □ 117).



WB düğmesi



Ana ayar kadranı

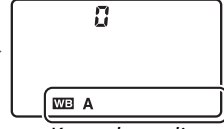

Kontrol paneli

P, S, A veya M modunda beyaz dengesi ince ayarı yapın (□ 120), renk sıcaklığını ayarlayın (□ 122) veya bir beyaz denge ön ayarı seçin (□ 128).



WB düğmesi

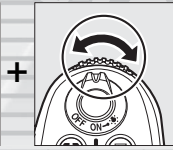

Alt ayar kadranı

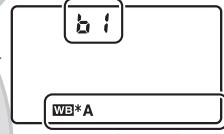

Kontrol paneli

■ Flaş Ayarları

Bir flaş modu seçin (□ 144).

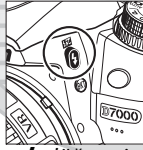

Flaş düğmesi



Ana ayar kadranı

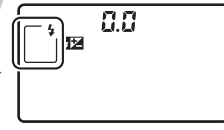

Kontrol paneli

Flaş telafisini ayarlayın (P, S, A veya M modu; □ 148).

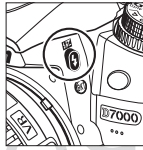

Flaş telafisi düğmesi

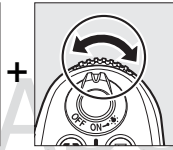

Alt ayar kadranı

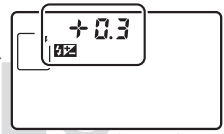

Kontrol paneli

KARAR
Dış Ticaret A.Ş.

BM-11 Ekran Kapađı

Ekranı temiz tutmak ve fotoğraf makinesi kullanılmazken korumak için fotoğraf makinesiyle bir plastik kapak sađlanır. Kapađı takmak için, korumayı fotoğraf makinesi ekranında karřılık gelen girintiye dođru kapađın üzerine takın (1) ve kapak yerine oturana kadar kapađın altına basın (2).

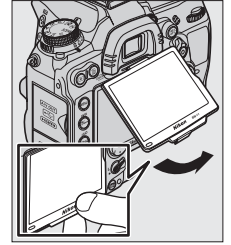
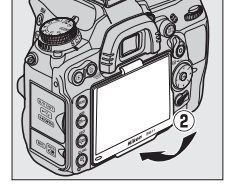
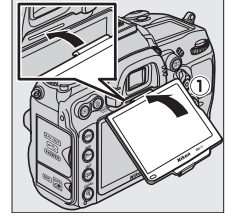

Kapađı çıkarmak için, fotoğraf makinesini sıkıca tutun ve yavaşça kapađın altını sađda gösterildiđi gibi dıřarı dođru çekin.

KARACASULU
Dıř Ticaret A.ř.

Nikontürk

www.nikontürk.com

Fotoğraf Makinesi Menüleri

Çekim, izleme ve ayar seçeneklerinin çoğuna fotoğraf makinesi menülerinden erişilebilir. Menüleri görüntülemek için, MENU düğmesine basın.

MENU düğmesi

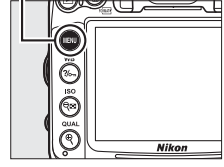

Sekmeler

Aşağıdaki menülerden birini seçin:

- ▶ İzleme (195)
- 📷 Çekim (202)
- 🔑 Özel Ayarlar (206)
- ⚙️ Ayarlar (236)
- 📄 Rötuş (248)
- 📷/📷 Menüm veya Son ayarlar (varsayılan: Menüm; 265)



Kayıdırma çubuğu geçerli menüdeki konumu gösterir.

Geçerli ayarlar simgeleri ile gösterilir.

Menü seçenekleri

Geçerli menüdeki seçenekler.



Ekranın sol alt köşesinde (?) simgesi görüntülenirse, yardım ?/m düğmesine basılarak görüntülenebilir. O anda seçilen seçeneğin veya menünün açıklaması düğmeye basılıyken görüntülenecektir. Ekran içinde dolaşmak için ▲ veya ▼ düğmesine basın.

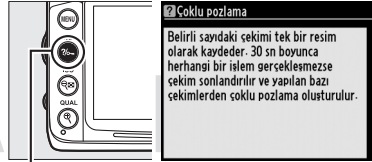

?/m düğmesi

Fotoğraf Makinesi Menülerinin Kullanımı

Çoklu seçici ve OK düğmesi fotoğraf makinesi menüleri arasında gezinmek amacıyla kullanılır.

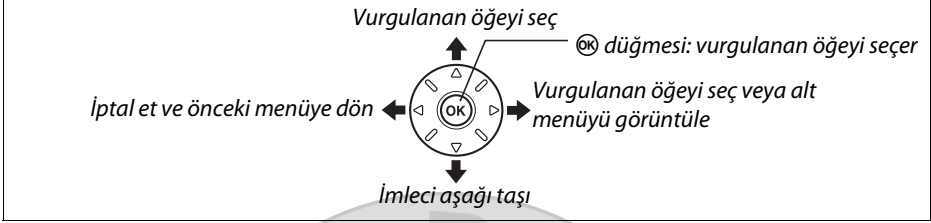

Menülerde gezmek için aşağıdaki adımları uygulayın.

1 Menüleri görüntüle.

Menüleri görüntülemek için MENU düğmesine basın.

MENU düğmesi

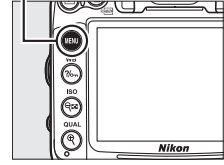

2 Geçerli menü için simgeyi vurgulayın.

Geçerli menüye ait simgeyi vurgulamak için ◀ düğmesine basın.



3 Menü seçin.

İstediğiniz menüyü seçmek için ▲ veya ▼ düğmesine basın.

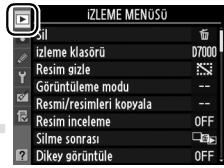

4 İmleci seçtiğiniz menü üzerine getirin.

İmleci seçilen menüye getirmek için ▶ düğmesine basın.

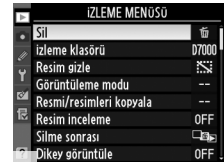

Nikontürk

www.nikonturk.com

5 Bir menü öğesini vurgulayın.

Bir menü öğesini vurgulamak için ▲ veya ▼ düğmesine basın.

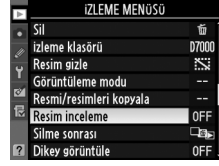

6 Görüntüleme seçeneği.

Seçilen menü öğesine ait seçenekleri görüntülemek için ► düğmesine basın.



7 Bir seçeneği vurgulayın.

Bir seçeneği vurgulamak için ▲ veya ▼ düğmesine basın.



8 Vurgulanan öğeyi seçin.

Vurgulanan öğeyi seçmek için **OK** düğmesine basın. Seçim yapmadan çıkmak için, **MENU** düğmesine basın.



Şunu unutmayın:

- Gri olarak görüntülenen menü öğeleri o anda kullanılamaz.
- Seçimin yalnızca **OK** düğmesine basılarak yapılabildiği bazı durumlarda ► düğmesine basmak genel olarak **OK** düğmesine basmakla aynı etkiyi verir.
- Menülerden çıkmak ve çekim moduna geri dönmek için, deklanşöre yarım basın (☞ 39).

KARACASULU
Dış Ticaret A.Ş.

Nikontürk

www.nikonturk.com

İlk Adımlar

Pilin Şarj Edilmesi

Fotoğraf makinesi bir EN-EL15 şarj edilebilir Li-iyon pil (birlikte verilmiştir) ile çalışır. Çekim süresini artırmak için, pili kullanmadan önce verilen MH-25 pil şarj cihazıyla şarj edin. Hiç şarjı kalmadığında pilin tam şarj edilmesi yaklaşık 2 saat 35 dakika sürer.

1 AC güç kablosunu veya duvar adaptörünü bağlayın.

Güç kablosunu sağda gösterildiği şekilde bağlayın. AC adaptörü fişini gösterilen konumda kullanın; çevirmeyin.

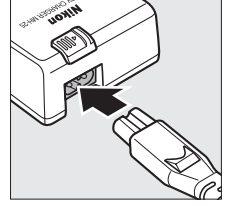

Satın aldığınız ülkeye veya bölgeye bağlı olarak AV duvar adaptörü şarj cihazıyla da verilebilir. Adaptörü kullanmak için, şarj cihazı AC girişine takın (1). AC duvar adaptörü mandalını gösterilen yönde kaydırın (2) ve gösterilen konuma sabitlemek için (3) adaptörü 90° döndürün. Adaptörü çıkarmak için bu adımları tersten uygulayın.

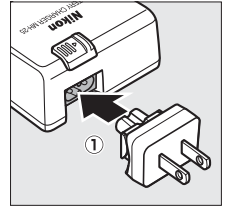

AC duvar adaptörü mandalı

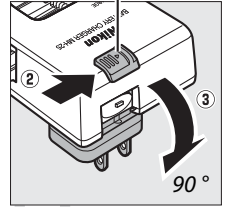

2 Terminal kapağını çıkarın.

Terminal kapağını pilden çıkarın.

3 Pili yerleştirin.

Pili şarj cihazındaki resimde gösterildiği şekilde pil yuvasına takın.

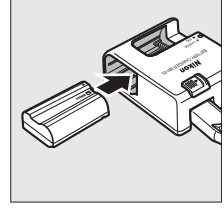

4 Şarj cihazını prize takın.

CHARGE (ŞARJ) lambası pil şarj olurken yanıp söner.

✓ Pili Şarj Etme

Pili iç mekanlarda 5–35°C arası ortam sıcaklıklarında şarj edin. Sıcaklık 0°C altında veya 60°C üzerinde ise pil şarj olmaz.

Pil şarj
etme

Şarj
tamamlandı

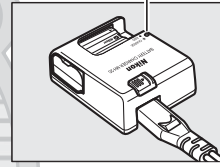
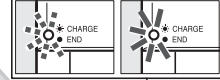

5 Şarj işlemi tamamlandığında pili çıkarın.

CHARGE (ŞARJ) lambası yanıp sönmeyi bıraktığında şarj tamamlanmıştır. Şarj cihazının fişini çekin ve pili çıkarın.

KARACASULU
Dış Ticaret A.Ş.

Nikontürk

www.nikonturk.com

✓ **Pil ve Şarj Cihazı**

Bu kılavuzun xii–xiii sayfaları ve 289–291 sayfalarındaki uyarı ve ikazları okuyun ve bunlara uyun. Pili 0°C'den düşük veya 40°C'den yüksek sıcaklıklarda kullanmayın; bu önlemin alınmaması pile zarar verebilir veya performansını olumsuz etkileyebilir. 0°C ila 15°C arası ve 45°C ila 60°C arası pil sıcaklıklarında kapasite azalabilir ve şarj süreleri artabilir.

Şarj cihazını hareket ettirmeyin veya şarj sırasında pile dokunmayın. Bu önlemin alınmaması çok nadir olarak pil kısmen şarj olduğu halde şarj cihazının şarjın tamamlandığını göstermesiyle sonuçlanabilir. Şarj işlemi yeniden başlatmak için pili çıkarın ve yeniden takın.

CHARGE (ŞARJ) lambası şarj sırasında hızla yanıp sönüyorsa (örn. saniyede sekiz kez yanıp sönüyorsa), sıcaklığın doğru aralıkta olduğunu onaylayın ve sonra şarj cihazını fişten çekin ve pili çıkarıp yeniden takın. Sorun devam ederse, kullanmayı hemen bırakın ve pili ve şarj cihazını satıcınıza veya Nikon yetkili servis temsilcisine götürün.

Sağlanan güç kablosu ve AC duvar adaptörü yalnızca MH-25 ile kullanım içindir. Şarj cihazını sadece uyumlu piller ile kullanın. Kullanılmadığında fişini çekin.

✓ **EN-EL15 Şarj Edilebilir Li-iyon Piller**

Birlikte verilen EN-EL15, uyumlu cihazlarla bilgi paylaşarak fotoğraf makinesinin pil şarj durumunu altı düzeyde görüntülemesini sağlar (☐ 35). Ayarlar menüsündeki **Pil bilgisi** seçeneği pil şarjı, pil ömrü ve pilin son şarj edilişinden bu yana çekilen fotoğraf sayısını gösterir (☐ 242).

KARACASULU
Dış Ticaret A.Ş.

Nikontürk

www.nikonturk.com

Pilin Yerleştirilmesi

1 Fotoğraf makinesini kapatın.

Pilleri Takma ve Çıkarma

Pil yerleştirmeden veya çıkarmadan önce fotoğraf makinesini mutlaka kapatın.

2 Pil yuvası kapağını açın.

Mandalı açın (1) ve pil yuvası kapağını (2) açın.

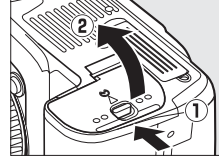

3 Pili yerleştirin.

Pili kullanarak turuncu pil mandalını bir tarafa basılı tutarak pili gösterilen yönde takın (1). Pil tam olarak takıldığında mandal pili yerine kilitler (2).

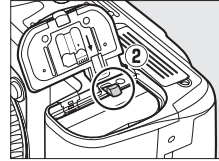
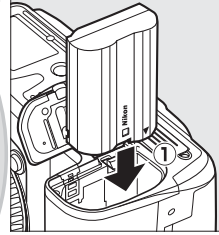

Pil mandalı

4 Pil yuvası kapağını kapatın.

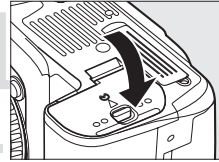

Pilin Çıkarılması

Fotoğraf makinesini kapatın ve pil yuvası kapağını açın. Pili çıkarmak için pil kilidine okla gösterilen yönde basın ve sonra pili elinizle çıkarın.

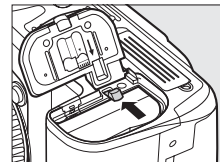

Objektif Takılması

Objektif çıkarıldığında fotoğraf makinesine toz girmesini engellemek için itina gösterilmelidir. Genel olarak bu kılavuzda örnek amaçlı olarak kullanılan objektif AF-S DX NIKKOR 18-105mm f/3.5-5.6G ED VR'dir.

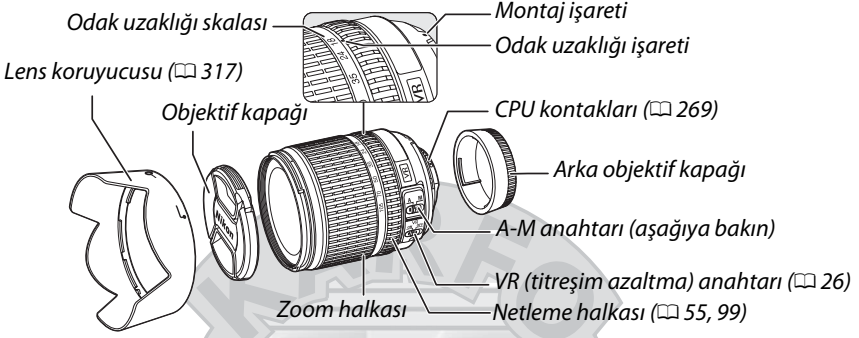

1 Fotoğraf makinesini kapatın.

2 Arka objektif kapağını ve fotoğraf makinesi gövde kapağını çıkarın.

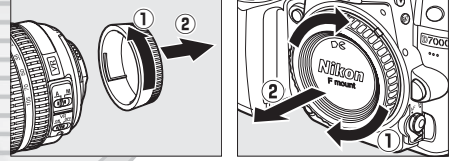

3 Objektifi takın.

Objektif üzerindeki montaj işaretini fotoğraf makinesi gövdesi üzerindeki montaj işareti ile aynı hizaya getirerek objektifi fotoğraf makinesinin bayonet yuvasına (1) yerleştirin. Objektif serbest bırakma düğmesine basmamaya dikkat ederek, objektifi yerine oturana kadar saat yönü tersi yönde çevirin (2).

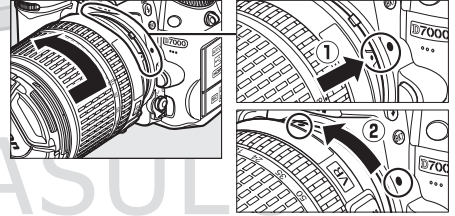

A-M anahtarını **A** (otomatik netleme; objektifin **M/A-M** anahtarı varsa, otomatik netleme için manuel geçersiz kılma ile **M/A** ögesini seçin) konumuna getirin.

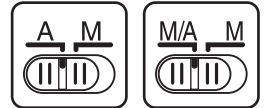

■ Titreşim Azaltma (VR)

AF-S DX NIKKOR 18-105mm f/3.5-5.6G ED VR objektifler, fotoğraf makinesi pan yapılıırken bile obtüratör hızları yaklaşık 3 EV düşürülerek (Nikon ölçümleri; etkiler kullanıcı ve çekim şartlarına göre değişebilir) fotoğraf makinesi sarsıntısının neden olduğu bulanıklaşmayı önleyen titreşim azaltmayı (VR) destekler.

Titreşim azaltmayı kullanmak için, VR anahtarını **ON** (AÇIK) konumuna getirin. Titreşim azaltma deklanşöre yarım basıldığında etkinleşir, vizördeki resimde fotoğraf makinesi sarsıntısının etkileri azaltılır ve konuyu kareleme işlemi kolaylaştırılır ve hem otomatik netleme hem de manuel netleme modlarda netleme sağlanır. Fotoğraf makinesi pan yapıldığında, geniş bir yayda fotoğraf makinesinin düzgün bir şekilde pan yapabilmesini kolaylaştırarak titreşim azaltma yalnızca pan'ın bir parçası olmayan harekete uygulanır (örneğin, fotoğraf makinesi yatay olarak pan yapılırsa, titreşim azaltma yalnızca dikey titremeye uygulanır).

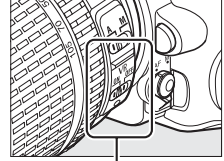

Titreşim azaltma VR anahtarı **OFF** (KAPALI) konumuna kaydırılarak kapatılabilir. Fotoğraf makinesi sağlam bir şekilde bir tripoda monte edildiğinde titreşim azaltmayı kapatın, ancak tripod kafası sıkılaştırılmadıysa veya bir monopod kullanılırken açık bırakın.

🔪 Objektifin Çıkarılması

Lensleri çıkarılırken veya değiştirilirken fotoğraf makinesinin kapalı olduğundan emin olun. Objektifi çıkarmak için, objektifi saat yönünde çevirirken (2) objektif serbest bırak düğmesine basılı tutun (1). Objektifi çıkardıktan sonra, objektif kapaklarını ve fotoğraf makinesi gövde kapağını yerine yerleştirin.

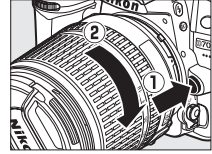

✅ Diyafram Halkasına sahip CPU Objektif

Diyafram halkasıyla donatılmış CPU objektiflerinde (□ 269), diyafram açıklığını minimum ayarda kilitleyin (en yüksek f-değeri).

✅ Titreşim Azaltma

Titreşim azaltma etkinken fotoğraf makinesini kapatmayın veya objektifi çıkarmayın. Titreşim azaltma açıkken objektife giden güç kesilirse objektif titrediğinde ses yapabilir. Bu bir arıza değildir ve objektif yeniden takılarak ve fotoğraf makinesi açılarak düzeltilir. Titreşim azaltma dahili flaş şarj olurken devre dışı bırakılabilir. Titreşim azaltma etkinken, vizördeki resim deklanşör bırakıldıktan sonra bulanıklaşabilir. Bu bir arıza göstergesi değildir.

Temel Ayarlar

Fotoğraf makinesi ilk açıldığında bir dil seçim iletişim kutusu görüntülenecektir. Bir dil seçin, saat ve tarihi ayarlayın. Saat ve tarih ayarlanıncaya kadar fotoğraf çekilemez.

1 Fotoğraf makinesini açın.

Bir dil seçimi diyalogu görüntülenecektir.

2 Bir dil seçin.

İstedığınız dili vurgulamak için ▲ veya ▼ düğmesine basın ve OK düğmesine basın.



3 Bir saat dilimi seçin.

Bir saat dilimi seçimi iletişim kutusu görüntülenecektir. Yerel saat dilimini vurgulamak için ◀ veya ▶ düğmesine basın (UTC alanı seçilen saat dilimi ile Düzenlenmiş Uluslararası Zaman veya UTC, arasındaki zaman farkını saat olarak gösterir) ve OK düğmesine basın.



4 Bir tarih biçimi seçin.

Yıl, ay ve günün görüntüleneceği sırayı seçmek için ▲ veya ▼ düğmesine basın. Sonraki adıma ilerlemek için OK düğmesine basın.



5 Yaz saati uygulamasını açın veya kapatın.

Yaz saati uygulaması seçenekleri görüntülenecektir. Yaz saati uygulaması varsayılan olarak kapalıdır; yerel saat dilimi içinde yaz saati uygulanıyorsa, Açık seçeneğini vurgulamak için ▲ düğmesine ve ardından OK düğmesine basın.

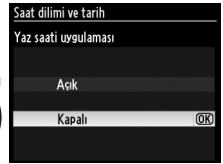

6 Tarih ve saati ayarlayın.

Sağda gösterilen iletişim kutusu görüntülenecektir. Bir öğe seçmek için ◀ veya ▶ düğmesine, değiştirmek için ▲ veya ▼ düğmesine basın. Saati ayarlamak için OK düğmesine basın ve çekim moduna çıkın.



Saati Ayarlama

Dil ve tarih/saat ayarları ayarlar menüsünde **Dil (Language)** (☞ 238) ve **Saat dilimi ve tarih** (☞ 237) seçenekleri kullanılarak herhangi bir anda değiştirilebilir. Fotoğraf makinesinin saati de GPS cihazlarıyla senkronize edilebilir (☞ 162).

Saat Pili

Fotoğraf makinesi saati, ana pil takıldığında veya fotoğraf makinesi isteğe bağlı bir EP-5B güç konektörü ve EH-5a AC adaptörüyle (☞ 280) beslendiğinde gerektiğinde şarj edilen bağımsız, şarj edilebilir bir güç kaynağından beslenir. İki günlük şarj saati yaklaşık üç ay kadar çalıştırır. Kontrol panelinde **LOCK** simgesi yanıp sönerse, saat pili bitmiştir ve saat sıfırlanmıştır. Saati doğru saat ve tarihe ayarlayın.

Fotoğraf Makinesinin Saat Ayarı

Fotoğraf Makinesinin saat ayarı çoğu kol saati ve ev saatinden daha az doğrudur. Saati düzenli olarak zamanı daha doğru gösteren cihazlar ile kontrol edin ve gerekirse sıfırlayın.

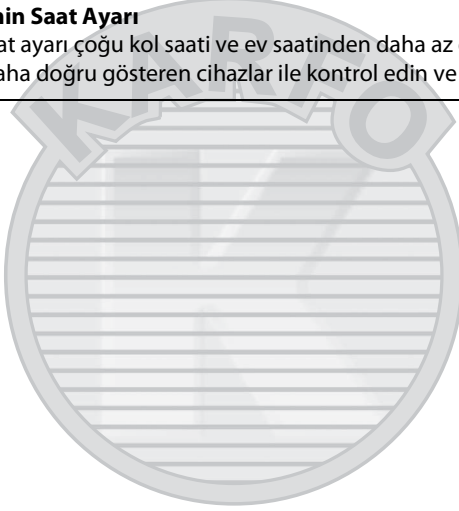

KARACASULU
Dış Ticaret A.Ş.

Nikontürk

www.nikontürk.com

Bellek Kartı Yerleştirilmesi

Fotoğraf makinesi resimleri Secure Digital (SD - Güvenli Sayısal) bellek kartlarında depolar (ayrı olarak bulunur; □ 319). Fotoğraf makinesinin iki bellek kartı yuvası vardır (Yuva 1 ve Yuva 2); yalnızca bir bellek kartı kullanacaksanız, Yuva 1'e takın (□ 30).

1 Fotoğraf makinesini kapatın.

❑ Bellek Kartlarını Takma ve Çıkarma

Bellek kartları yerleştirmeden veya çıkarmadan önce fotoğraf makinesini mutlaka kapatın.

2 Kart yuvası kapağını açın.

Kart yuvası kapağını dışarı kaydırın (1) ve kart yuvasını açın (2).

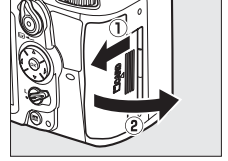

3 Bellek kartını yerleştirin.

Bellek kartını sağda gösterilen şekilde tutarak, yerine oturana kadar içeri kaydırın. Bellek kartı erişim lambası birkaç saniye yanar.

❑ Bellek Kartlarının Yerleştirilmesi

Bellek kartlarının baş aşağı veya ters yerleştirilmesi fotoğraf makinesine veya karta zarar verebilir. Kartın yönünün doğru olduğunu görmek için kontrol edin.

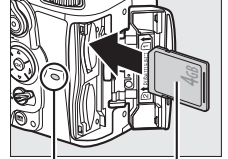

Ön

Erişim lambası

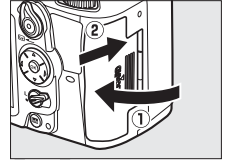

Bellek kartı yuvası kapağını kapatın. Bellek kartı fotoğraf makinesinde ilk kez kullanılacaksa veya kart başka bir cihazda biçimlendirildiyse, 32. sayfada açıklandığı şekilde kartı biçimlendirin.

✍ Bellek Kartı Yok

Takılı bellek kartı yoksa, kontrol panelindeki ve vizörün altındaki ekranlar (- E -) simgesini gösterir ve pilin kalan şarjı varken kamera kapalı bile olsa bir "bellek kartı yok" simgesi vizör ekranında görüntülenir.

✍ Bellek Kartlarının Çıkarılması

Erişim lambasının kapalı olduğunu onayladıktan sonra, fotoğraf makinesini kapatın, bellek kartı yuvası kapağını açın ve çıkarmak için kartı bastırın (1). Kart daha sonra elle çıkarılabilir (2).

✍ İki Bellek Kartı Kullanma

Yuva 1 ana kart içindir; yuva 2'deki kart yedekleme ya da ikincil rol oynar. İki bellek kartı takıldığında **Yuva 2'deki kartın rolü** (89) için **Kapasite aşımı** varsayılan ayarı seçildiyse, yuva 2'deki kart yalnızca yuva 1'deki kart doluyken kullanılacaktır.

Kontrol paneli geçerli olarak bir bellek kartı olan yuva veya yuvaları gösterir (sağdaki örnek, her yuvaya bir kart takılıken görüntülenen simgeleri gösterir). Bellek kartı dolu veya kilitliyse veya bir hatayla karşılaşıldıysa, etkilenen kartın simgesi yanıp sönecektir (307).

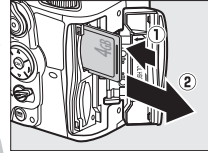
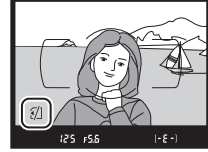
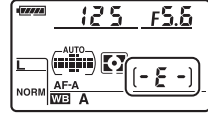

Yuva 1

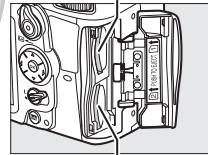

Yuva 2

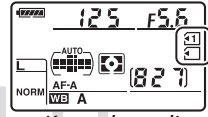

Kontrol paneli

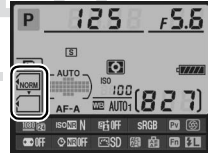

Bilgi ekranı

✓ Bellek Kartları

- Kullanım sonrasında bellek kartları sıcak olabilir. Bellek kartlarını fotoğraf makinesinden çıkarırken gereken itinaı gösterin.
- Biçimlendirme sırasında veya veri kaydedilirken, silinirken ya da bilgisayara kopyalanırken bellek kartlarını fotoğraf makinesinden çıkarmayın, fotoğraf makinesini kapatmayın ve güç kaynağını çıkarmayın veya bağlantısını kesmeyin. Bu önlemlere uyulmadığı takdirde, veri kaybedilebilir veya fotoğraf makinesi ya da kartta hasar oluşabilir.
- Kart terminallerine parmaklarınızla veya metal nesnelere dokunmayın.
- Bükmeyin, düşürmeyin ya da güçlü fiziksel etkilere maruz bırakmayın.
- Kart muhafazasına güç uygulamayın. Bu önlemin alınmaması kartın hasar görmesine neden olabilir.
- Su, ısı, yüksek düzeyde nem veya doğrudan güneş ışığına maruz bırakmayın.



KARACASULU
Dış Ticaret A.Ş.

Nikontürk

www.nikontürk.com



Bellek Kartını Biçimlendirme





İlk kullanımdan önce veya başka aygıtlarda kullanıldıktan veya biçimlendirildikten sonra bellek kartlarının biçimlendirilmeleri gerekir.



✓ Bellek Kartlarının Biçimlendirilmesi

Bellek kartları biçimlendirildiğinde, içerdiği tüm veriler kalıcı olarak silinir. İşlemi gerçekleştirmeden önce saklamak istediğiniz her türlü fotoğraf ve diğer verileri bir bilgisayara kaydettiğinizden emin olun (☐ 179).

1 Fotoğraf makinesini açın.



2 ^{FORMAT} düğmelerine basın.

Üst kontrol paneli ve vizördeki poz süresi göstergelerinde yanıp sönen bir **F o r** görününceye kadar ^{FORMAT} ( ve ) düğmelerine aynı anda basın. İki bellek kartı takılıysa, Yuva 1'deki kart (☐ 30) seçilir; ana ayar kadranını çevirerek Yuva 2'deki kartı seçebilirsiniz. Bellek kartını biçimlendirmeden çıkmak için, **F o r** yanıp sönmeyi durdurana kadar (yaklaşık altı saniye) veya ^{FORMAT} ( ve ) düğmeleri dışındaki herhangi bir düğmeye basın.

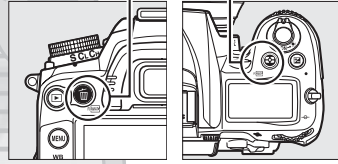
 düğmesi  düğmesi



3 ^{FORMAT} düğmelerine tekrar basın.

Bellek kartını biçimlendirmek için, **F o r** yanıp sönerken ^{FORMAT} ( ve ) düğmelerine ikinci kez birlikte basın. Biçimlendirme sırasında bellek kartını çıkarmayın ya da güç kaynağını çıkarmayın veya bağlantısını kesmeyin. Biçimlendirme tamamlandığında, kontrol paneli ve vizör geçerli ayarlarda kaydedilebilecek fotoğraf sayısını gösterecektir.

Yazmaya Karşı Koruma Anahtarı

Bellek kartlarında kazayla veri kaybını önlemek için yazmaya karşı koruma anahtarı bulunur. Anahtar “kilit” konumundayken, bellek kartı biçimlendirilebilir ve fotoğraflar silinemez veya kaydedilemez (deklanşörü bırakmaya çalıştığınızda ekranda bir uyarı görüntülenecektir). Bellek kartının kilidini açmak için, anahtarı “yazma” konumuna kaydırın.

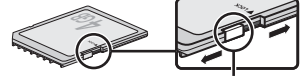

Yazmaya karşı koruma anahtarı

Ayrıca Bkz.

Ayarlar menüsündeki **Bellek kartını formatla** seçeneğini kullanarak bellek kartlarını biçimlendirme konusunda bilgi için bkz. sayfa 236.



KARACASULU
Dış Ticaret A.Ş.

Nikontürk

www.nikontürk.com

Vizör Netleme Ayarı

Fotoğraf makinesi kişisel görme farklılıklarını karşılamak üzere bir dioptri ayarına sahiptir. Vizörde resimleri karelemeden önce vizördeki görüntünün netleme içinde olup olmadığını kontrol edin.

1 Objektif kapağını çıkarın.

2 Fotoğraf makinesini açın.

3 Vizörü netleyin.

Dioptri ayar kontrolünü AF alanı basamaklamaları keskin olarak netlemeye girene kadar döndürün. Gözünüz vizördeyken dioptri ayar kontrolünü çalıştırırken, parmaklarınızı veya tırnaklarınızı gözünüze sokmadığınızdan emin olun.

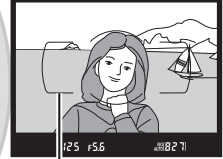
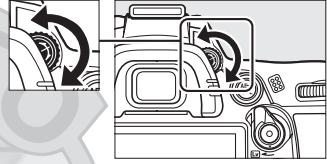

AF alan
basamakları



Vizör Netlemeyi Ayarlama

Vizörü yukarıda anlatıldığı şekilde netleyemezseniz, tek servo otomatik netleme (AF-S; □ 91), tek nokta AF (□ 94) ve merkezi netleme noktasını (□ 96) seçin ve sonra yüksek kontrastlı konuyu merkezi netleme noktasına kareleyin ve fotoğraf makinesini netlemek için deklanşöre yarım basın. Fotoğraf makinesi netleme içindeyken, dioptri ayar kontrolünü kullanarak konuyu vizörde net olarak netleyin. Gerekirse, isteğe bağlı düzeltmeli objektifler kullanılarak vizör netlemesi daha fazla ayarlanabilir (□ 281).



Temel Fotoğrafçılık ve İzleme Bilgileri

“Bak ve Çek” Çekimi (AUTO ve Modları)

Bu bölümde, ayarların büyük çoğunluğunun çekim şartlarına göre fotoğraf makinesi ile kontrol edildiği ve konu aydınlatması yetersiz olduğunda flaşın otomatik olarak patlayacağı otomatik bir “bak ve çek” modu olan  (oto) modunda fotoğrafların nasıl çekileceği açıklanmaktadır. Diğer ayarların kontrolünü fotoğraf makinesine bırakarak flaş kapalı olarak fotoğraf çekmek için, oto (flaş kapalı) modunu seçmek için çevirmeli ayar düğmesini  konumuna getirin.









Adım 1: Fotoğraf Makinesini Açın

1 Fotoğraf makinesini açın.

Objektif kapağını çıkarın ve fotoğraf makinesini açın. Kontrol paneli açılacak ve vizör ekranı yanacaktır.

2 Pil seviyesini kontrol edin.

Pil seviyesini kontrol panelinde veya vizörde kontrol edin.

Kontrol paneli*	Vizör*	Açıklama
	—	Pil tam şarjlı.
	—	Pil kısmen boşalmış.
	—	
		Pil zayıf. Pili şarj edin veya yedek pili hazırlayın.
		Deklanşör bırakma devre dışı. Pili şarj edin ya da değiştirin.

* Fotoğraf makinesi isteğe bağlı bir EP-5B güç konektörü ve EH-5a AC adaptörü ile çalıştırıldığında hiçbir simge görüntülenmez. Bilgi ekranında  görünür.

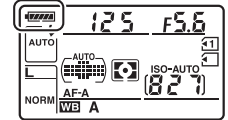

Resim Sensörünü Temizleme

Fotoğraf makinesi açılıp kapandığında fotoğraf makinesi tozdan arındırmak üzere görüntü sensörünü kapatan sensör koruyucu filtreyi titreştirir (284).

3 Kalan poz sayısını kontrol edin.

Kontrol paneli ve vizör geçerli ayarlarla çekilebilen fotoğraf sayısını gösterir (1000 üzeri değerler aşağı doğru en yakın yüzlüğe yuvarlanır; örn. 1200 ve 1299 arası değerler 1,2 K olarak gösterilir). İki bellek kartı takılırsa, ekranlar Yuva 1'deki kartta kullanılabilir alanı görüntüler (□ 30). Kalan pozlama sayısı 0 değerine eriştiğinde, sayı yanıp sönecektir, **FuL** veya obtüratör hızı ekranlarında **FuL** yanıp sönecektir ve etkilenen kartın simgesi yanıp sönecektir. Başka bir bellek kartı takın (□ 29) veya bazı fotoğrafları silin (□ 47, 175).

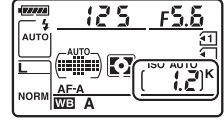

❑ Fotoğraf Makinesi Kapalı Ekranı

Fotoğraf makinesi pil ve bellek kartı takılı şekilde kapatılırsa, bellek kartı simgesi ve kalan poz sayısı görüntülenir (kimi bellek kartları nadiren bu bilgileri sadece fotoğraf makinesi açıkken görüntüleyebilir).

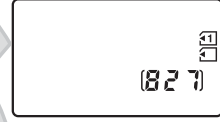

Kontrol paneli

Adım 2: ^{AUTO} veya Modunu seçin

Flaş kullanımının yasak olduğu yerlerde çekim yaparken, bebeklerin fotoğrafını çekmek veya zayıf ışıkta doğal ışığı yakalamak için, çevirmeli ayar düğmesini  konumuna döndürün. Aksi halde, çevirmeli ayar düğmesini ^{AUTO} konumuna getirin.

Çevirmeli ayar düğmesi

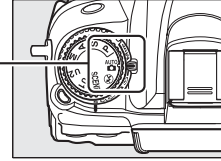

 modu



^{AUTO} modu

Adım 3: Fotoğrafı Çerçeveleyin

1 Fotoğraf makinesini hazırlayın.

Fotoğrafları vizörde çerçevelerken, tutma yerini sağ elinizle tutun ve fotoğraf makinesi gövdesini veya objektifi sol elinize yerleştirin. Destek için dirseklerinizi hafifçe gövdenize dayalı tutun ve üst gövdenizi sabitlemek için bir ayağınızı yarıya kadar diğerinin önüne yerleştirin.

Fotoğrafları dikey (uzun) konumda çerçevelerken fotoğraf makinesini sağda gösterildiği şekilde tutun.

Ⓜ modunda, aydınlatma zayıfken obtüratör hızları yavaştır; tripod kullanımı önerilir.

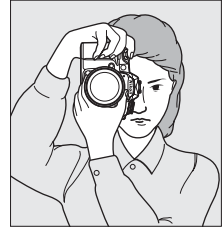
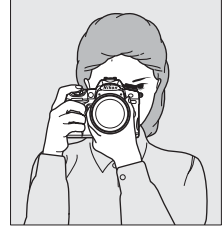

2 Fotoğrafı çerçeveleyin.

Fotoğrafı vizörde ana konu AF alanı basamaklarında olacak şekilde çerçeveleyin.

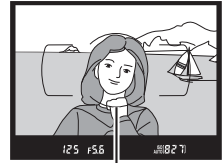

AF alan basamakları

Zoom Objektifini Kullanma

Zoom halkasını kullanarak konuyu yakınlaştırın, böylece karenin daha büyük bir alanına sığar veya uzaklaştırın, böylece son fotoğrafta görünebilir alan artar (lens odak uzaklığı skalasında yakınlaştırmak için daha uzun odak netleme uzaklığı, uzaklaştırmak için daha kısa odak uzaklığı kullanın).

AF-S DX NIKKOR 18-105mm f/3.5-5.6G ED VR

AF-S DX NIKKOR 18-105mm f/3.5-5.6G ED VR (□ 315, 316)

kullanıldığında, zoom ayarındaki değişiklikler maksimum diyaframı 1¹/₃ EV'ye kadar değiştirebilir. Ancak fotoğraf makinesi pozlamayı ayarlarken bunu otomatik olarak

hesaba katar ve zoom'da yapılan ayarlamalardan sonra fotoğraf makinesi ayarlarında bir değişiklik gerekmez.

Yakınlaştırma

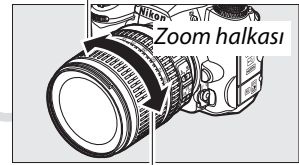

Uzaklaştırma

Adım 4: Netleme yapın

- 1 Deklanşör düğmesini yarım basılı tutun.**
Netleme yapmak için deklanşöre yarım basın. Etkin netleme noktası görüntülenecektir. Konu yeterince aydınlık değilse, flaş açılabilir ve AF yardımcı aydınlatması yanabilir.



- 2 Vizördeki göstergeleri kontrol edin.**

Netleme işlemi tamamlandığında, net görüntü işareti (●) vizörde görünecektir.

Net görüntü işareti	Açıklama
●	Konu netleme içinde.
▶	Netleme noktası, fotoğraf makinesi ve konu arasındadır.
◀	Netleme noktası konunun arkasındadır.
▶◀ (yanıp söner)	Fotoğraf makinesi otomatik netleme kullanarak odaklanamıyor. Bkz. sayfa 93.

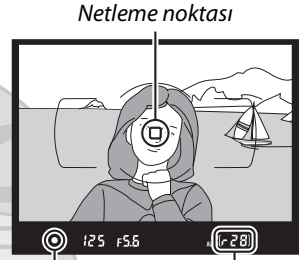

Net görüntü işareti

Arabellek kapasitesi

Deklanşöre yarım basılıyken, hafıza tamponlamada depolanabilen pozlama sayısı ("r"; □ 79) vizör ekranında gösterilecektir.

Adım 5: Çekin

Deklanşörü bırakmak ve fotoğrafı kaydetmek için deklanşöre sonuna kadar yumuşak bir şekilde basın. Fotoğraflar bellek kartına kaydedilirken bellek kartı yuvası kapağının yanındaki erişim lambası yanacaktır. *Lamba sönmeyen ve kayıt tamamlanmadan bellek kartını çıkarmayın veya güç kaynağını çıkarmayın veya bağlantısını kesmeyin.*

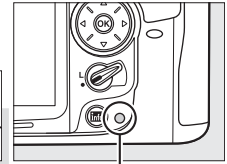

Erişim lambası

Deklanşör

Fotoğraf makinesi iki aşamalı bir deklanşöre sahiptir. Fotoğraf makinesi deklanşör yarı basılıyken netleme yapar. Fotoğrafi çekmek için, deklanşöre sonuna kadar basın.



Netleme: yarım basın



Çekme: sonuna kadar basın

Otomatik Sayaç Kapalı

6 saniye boyunca hiçbir işlem gerçekleştirilmezse vizör ve kontrol paneli obtüratör hızı ekranı ve bilgi ekranı kapanarak (otomatik ölçüm kapalı), pilin boşalması yavaşlatılacaktır. Ekranı yeniden etkinleştirmek için deklanşöre yarım basın. Özel Ayar c2 (**Otmk syç kpnma gecikmesi**,  214) kullanılarak otomatik ölçüm kapalı gecikmesi seçilebilir.

6 s

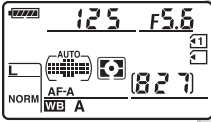

125 F5.6 (827)

Pozometre açık

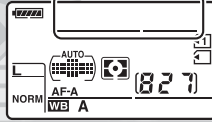

125 F5.6 (827)

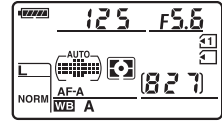

Pozometre kapalı



125 F5.6 (827)

Pozometre açık

Dahili Flaş

 modunda doğru pozlama için ek aydınlatma gerekiyorsa, deklanşöre yarım basıldığında dahili flaş otomatik olarak açılır. Flaş yükseldiğinde, resimler sadece flaş hazır göstergesi () görüntülediğinde çekilebilir. Flaş hazır göstergesi görüntülenmediyse, flaş şarj oluyordur; parmağınızı kısa süre deklanşörden çekin ve tekrar deneyin.

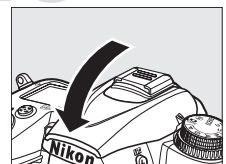
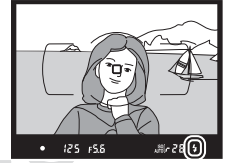
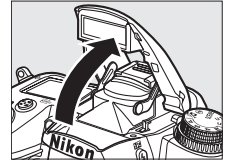

Flaş kullanımında olmadığında pil gücünü korumak için, mandal yerine oturana kadar yavaşça aşağı bastırarak kapalı konumuna getirin.

Nikontürk

www.nikonturk.com

Yaratıcı Fotoğraf Çekimi (Sahne Modları)

Fotoğraf makinesi “sahne” modu seçeneği sunar. Bir sahne modu seçildiğinde ayarlar otomatik olarak seçili sahneye uymak üzere optimize edilir, böylece yaratıcı fotoğraf çekimi bir mod seçmek, resmi karelemek ve 35–39 sayfalarında anlatıldığı şekilde çekim yapmak kadar kolay hale gelir.

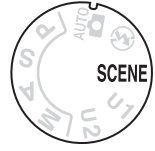

SCENE Modu

Bir sahne seçmek için, ayar düğmesini **SCENE** konumuna getirin ve sonra ana ayar kadranını istenen sahne ekranda görüntüleninceye kadar döndürün. Ayar düğmesi döndürüldüğünde ekran otomatik olarak açılır.

Çevirmeli ayar düğmesi

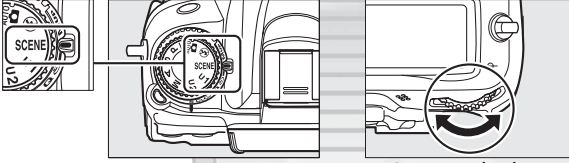

Ana ayar kadranı

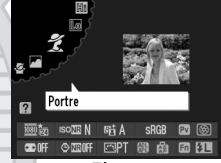

Ekran

Portre 	Manzara 	Çocuk 	Spor 	Yakın plan 	Gece portresi 	Gece manzarası
Parti/iç mekan 	Kumsal/kar 	Gün batımı 	Alacakaranlık/şafak 	Evcil hayvan portresi 	Mum ışığı 	Çiçek açması
Sonbahar renkleri 	Yiyecek 	Silüet 	Fazla ışık 	Az ışık 		

■ Sahne Modları

📷 Portre



Yumuşak ve doğal görünümlü cilt renklerine sahip portreler için kullanın. Konu arka plandan uzak ise veya telefoto objektif kullanılıyorsa, kompozisyona derinlik hissi vermek için arka plan detayları yumuşatılacaktır.

👦 Çocuk



Çocukların anlık görüntülerini çekmek için kullanın. Ten rengi yumuşak ve doğal kalırken giysiler ve arka plan detayları canlı olarak işlenir.

🏞️ Manzara



Gün ışığında canlı manzara çekimleri için kullanın. Dahili flaş ve AF yardımcı aydınlatması kapalıysa; ışık yetersizken bulanıklaşmayı önlemek için bir tripod kullanımı önerilir.

🏀 Spor



Dinamik spor çekimlerinde hızlı obtüratör hızları hareketi dondurur, böylece ana konu net bir şekilde ortaya çıkar. Dahili flaş ve AF yardımcı aydınlatması kapanır. Art arda çekim yapmak için, sürekli deklanşör modunu seçin (📄 7, 77, 78).

Nikon türk

www.nikonturk.com

Yakın plan



Çiçeklerin, böceklerin ve diğer küçük nesnelerin yakın plan çekimleri için kullanılır (çok yakın mesafelere netlemek için bir makro objektifi kullanılabilir). Bulanıklığı önlemek için tripod kullanımı tavsiye edilir.

Gece manzarası



Gece manzaraları çekilirken sokak lambaları ve neon tabelalar da dahil paraziti ve doğal olmayan renkleri azaltır. Dahili flaş ve AF yardımcı aydınlatması kapalıysa; bulanıklığı önlemek için bir tripod kullanımı önerilir.

Gece portresi



Düşük ışıkta çekilen portrelerde ana konu ve arka plan arasındaki doğal denge için kullanın. Işık yetersizken bulanıklığı önlemek için tripod kullanımı tavsiye edilir.

Parti/iç mekan



İç mekan arka plan aydınlatma etkilerini yakalar. Partiler ve diğer iç mekan sahneleri için kullanın.

Kumsal/kar



Karda, kumsalda parlaklığı ve suyun üzerindeki ışık yansımalarını yakalar. Dahili flaş ve AF yardımcı aydınlatması kapanır.

Alacakaranlık/şafak



Şafaktan önce veya gün batımından sonra zayıf doğal ışıkta görülen renkleri korur. Dahili flaş ve AF yardımcı aydınlatması kapalıysa; ışık yetersizken bulanıklaşmayı önlemek için bir tripod kullanımı önerilir.

Gün batımı



Günbatımında veya gündoğumunda görülen derin renk tonunu korur. Dahili flaş ve AF yardımcı aydınlatması kapalıysa; ışık yetersizken bulanıklaşmayı önlemek için bir tripod kullanımı önerilir.

Evcil hayvan portresi



Hareketli evcil hayvanların portreleri için kullanılır. AF yardımcı aydınlatması kapatılır.

Mum ışığı



Mum ışığında çekilen fotoğraflar içindir. Dahili flaş kapanır; ışık yetersizken bulanıklaşmayı önlemek için bir tripod kullanımı önerilir.

Sonbahar renkleri



Sonbahar yapraklarının harika kırmızı ve sarı renklerini yakalar. Dahili flaş kapanır; ışık yetersizken bulanıklaşmayı önlemek için bir tripod kullanımı önerilir.

Çiçek açması



Çok fazla açmış çiçek içeren çiçek tarlaları, çiçekli meyve bahçeleri ve diğer manzaralar için kullanılır. Dahili flaş kapanır; ışık yetersizken bulanıklaşmayı önlemek için bir tripod kullanımı önerilir.

Yiyecek



Canlı yiyecek fotoğrafları için kullanılır. Bulanıklığı önlemek için tripod kullanımı tavsiye edilir; flaş da kullanılabilir (☐ 143).

Silüet



Parlak arka planlara karşı konuların silüetini çeker. Dahili flaş kapanır; ışık yetersizken bulanıklaşmayı önlemek için bir tripod kullanımı önerilir.

Az ışık



Parlak noktaları açığa çıkaran karanlık, donum görüntüler oluşturmak için karanlık sahneler çekilirken kullanılır. Dahili flaş kapanır; ışık yetersizken bulanıklaşmayı önlemek için bir tripod kullanımı önerilir.

Fazla ışık



İşıkla dolu görünen parlak görüntü oluşturmak için parlak sahneler çekilirken kullanılır. Dahili flaş kapanır.

Nikon *türk*

www.nikonturk.com

Temel İzleme

1 ► düğmesine basın.

Ekranında bir fotoğraf görüntülenecektir. Halihazırda görüntülenen resmi içeren bellek kartı bir simge ile gösterilir.

► düğmesi

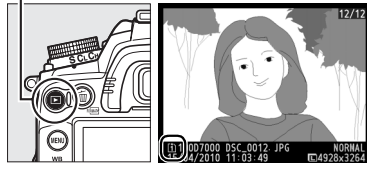

2 Ek fotoğraflar görüntüleyin.

◀ veya ► düğmelerine basılarak ek resimler görüntülenebilir.

Mevcut fotoğraf ile ilgili ek bilgi görüntülemek için, ▲ ve ▼ (□ 165) düğmelerine basın.

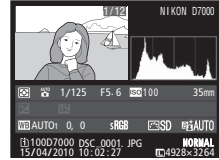
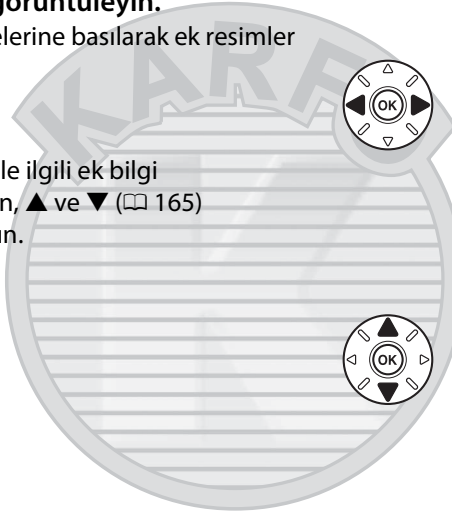

İzleme işlemini sonlandırmak ve çekim moduna geri dönmek için, deklanşöre yarım basın.

✎ Görüntü İnceleme

İzleme menüsünde **Resim inceleme** için **Açık** seçildiğinde (□ 200), fotoğraflar çekim sonrasında otomatik olarak ekranda yaklaşık 4 s görüntülenir.

✎ Ayrıca Bkz.

Bir bellek kartı yuvası seçme ile ilgili bilgi için bkz. sayfa 164.

İstenmeyen Fotoğrafları Silme



O anda ekranda görüntülenmekte olan fotoğrafı silmek için,  düğmesine basın. Silinen fotoğrafların geri yüklenemediğini not edin.

1 Fotoğrafı görüntüleyin.

Silmek istediğiniz fotoğrafı önceki sayfada açılan şekilde görüntüleyin.



2 Fotoğrafı silin.

 düğmesine basın. Geçerli resmin yerini gösteren sol altta bir simgeyle bir onay iletişim kutusu görüntülenecektir; görüntüyü silmek için  düğmesine yeniden basın ve izlemeye geri dönün (resmi silmeden çıkmak için,  düğmesine basın).

 düğmesi

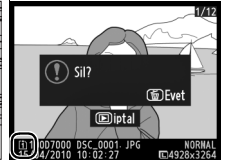
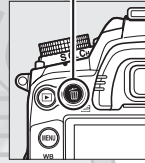

Sil

Seçili görüntüleri silmek için (📄 176), seçili bir tarihte çekilen tüm görüntüler (📄 177) veya seçili bir bellek kartındaki seçili bir yerdeki tüm görüntüler (📄 176), izleme menüsündeki **Sil** seçeneğini kullanın.

KARACASULU
Dış Ticaret A.Ş.

Nikontürk

www.nikonturk.com



KARACASULU
Dış Ticaret A.Ş.

Fotoğrafların Ekranda Karelenmesi

Canlı görüntüde fotoğraf çekmek için aşağıdaki adımları izleyin.

1 Canlı görüntü düğmesini döndürün.

Ayna kalkacak ve objektife gelen görüntü fotoğraf makinesi ekranında görüntülenecektir. Konu artık vizörde görüntülenmez.

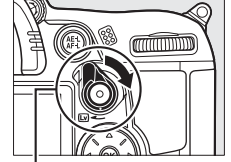
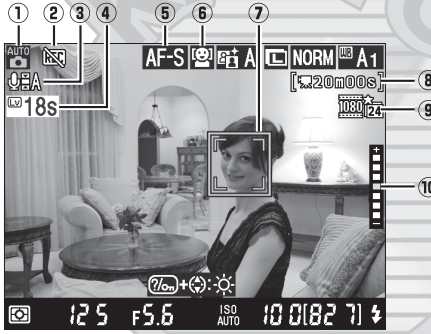

Canlı görüntü düğmesi

Not: Örnek amaçlı olarak, ekran tüm göstergeler görüntülenerek gösterilmiştir.

Öge	Açıklama	
① Çekim modu	Çevirmeli ayar düğmesi ile geçerli olarak seçilen moddur.	6
② "Film yok" simgesi	Filmlerin kaydedilemediğini gösterir.	57
③ Ses kaydı göstergesi	Sesin filmlerle kaydedilip kaydedilmediğini gösterir.	60
④ Kalan süre	Canlı görüntü otomatik olarak sona ermeden kalan süredir. Çekim 30 s veya daha az sürede sona erecekse görüntülenir.	54, 59
⑤ AF modu	Geçerli otomatik netleme modudur.	50
⑥ AF alanı modu	Geçerli AF alanı modudur.	50
⑦ Netleme noktası	Geçerli netleme noktasıdır. Ekran, AF alanı modu için yapılan seçime göre değişir (□ 50).	51
⑧ Kalan süre (film modu)	Film modunda kalan kayıt süresidir.	58
⑨ Film kalitesi	Film modunda kaydedilen filmlerin kare boyutu ve kalitesidir.	60
⑩ Ekran parlaklığı	☀️ düğmesine basıldığında görüntülenir; düğmeyi basılı tutun ve parlaklığı ayarlamak için ▲ veya ▼ düğmesine basın (bu, yalnızca ekran içindir; pozlama etkilenmez).	—

2 Bir netleme modu seçin.

Otomatik netleme modunu seçmek için, netleme modu seçicisini **AF**'ye döndürün ve sonra AF modu düğmesine basın ve ana ayar kadranını istenen mod ekranda görüntüleninceye kadar döndürün.

Netleme modu seçici

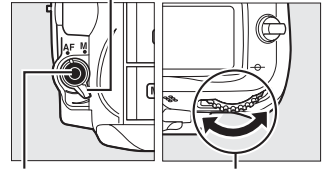

AF modu düğmesi

Ana ayar kadranı

Mod	Açıklama
AF-S	Tek servo AF: Durağan nesne için. Deklanşör yarım basılıyken netleme kilitlenir.
AF-F	Devamlı servo AF: Hareketli nesnelere için. Fotoğraf makinesi deklanşöre basılana kadar sürekli olarak netleme yapar. Deklanşör yarım basılıyken netleme kilitlenir.



Ekran

Manuel netlemeyi kullanmak için, netleme modu seçiciyi **M** ayarına döndürün ve 55. sayfada açıklandığı şekilde netleme yaptıktan sonra Adım 6'ya ilerleyin.

3 Bir AF alanı modu seçin.

Bir AF alanı modu seçmek için, AF modu düğmesine basın ve istenen mod ekranda görüntülenene kadar alt ayar kadranını çevirin.

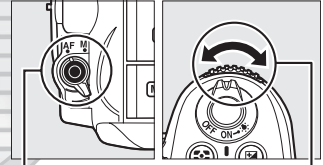

AF modu düğmesi

Alt ayar kadranı

Mod	Açıklama
AF-C	Yüz öncelikli AF: Fotoğraf makinesi otomatik olarak fotoğraf makinesine bakan portre konularını algılar ve netleme yapar. Portreler için kullanılır.
AF-W	Geniş alan AF: Manzaraları ve diğer portre harici konuları makine elde tutularak çekmek içindir. Netleme noktasını seçmek için çoklu seçiciyi kullanın.
AF-N	Normal alan AF: Karede seçilen noktayı hassas netleme için kullanılır. Tripod tavsiye edilir.
AF-L	Nesne izleme AF: Seçili bir nesneyi karede hareket ettikçe izleyin.



Ekran

Canlı Görüntü AF ve AF Alanı Modları

Canlı görüntü için AF ve AF alanı modları da Özel Ayar a8 (**Canlı görüntü/film AF**; 211) kullanılarak seçilebilir.



4 Netleme noktasını seçin.

☺ (yüz öncelikli AF): Fotoğraf makinesine bakan bir portre konusu fotoğraf makinesi tarafından algılandığında çift sarı kenarlık görüntülenir (en fazla 35 kadar birden fazla yüz algılanırsa, fotoğraf makinesi en yakın nesneye konuya yapar; farklı bir konu seçmek için, çoklu seçicide yukarı, aşağı, sola veya sağa basın).

Netleme noktası



☺/☺ (geniş ve normal alan AF): Netleme noktasını karedeki herhangi bir yere taşımak için çoklu seçiciyi kullanın veya netleme noktasını karenin ortasına konumlandırmak için **OK** düğmesine basın.



Netleme noktası

☺ (nesne izleme AF): Netleme noktasını konunuzun üzerine konumlandırın ve **OK** düğmesine basın. Netleme noktası seçili konu karede hareket ettikçe izlemeye başlar.



Netleme noktası

☑ Otomatik Netlemeyi Canlı Görüntüde Kullanma

AF-S objektif kullanın. İstenen sonuçlar diğer objektifler veya teleobjektif dönüştürücülerle alınamayabilir. Canlı görüntüde, otomatik netlemenin daha yavaş olduğunu ve fotoğraf makinesi netlediğinde ekranın daha parlak veya daha karanlık olabileceğini unutmayın. Fotoğraf makinesi netleme yapamadığında netleme noktası zaman zaman yeşil görüntülenebilir. Fotoğraf makinesi aşağıdaki durumlarda netleme yapamayabilir:

- Konu, çerçevenin uzun kenarına paralel çizgiler içermektedir
- Konu kontrasttan yoksundur
- Netleme noktasındaki konu keskin kontrastlı parlak alanlar içermektedir veya konu spot ışıklandırma veya neon tabelası veya parlaklığı değiştiren başka bir ışık kaynağı ile aydınlatılmaktadır
- Floresan, cıva buharı, sodyum buharı veya benzeri aydınlatmalar altında hızla yanıp sönmeye ve çizgiler görünür
- Çapraz (yıldız) filtre veya başka özel filtre kullanılmaktadır
- Konu, netleme noktasından daha küçük görünmektedir
- Konu, düzenli geometrik desenlerin arasında kalmıştır (örn. jalousiler veya bir gökdelendeki pencere sıraları)
- Konu hareketlidir

5 Netleme.

Netleme yapmak için deklanşöre yarım basın.



☑️ (yüz öncelikli AF): Fotoğraf makinesi deklanşör yarım basılıyken çift sarı kenarlıktaki yüze netleme yapar; fotoğraf makinesi nesneyi artık algılayamazsa (örneğin, konu başka bir yere baktığı için), kenarlıklar artık görüntülenmez.



📏 (geniş ve normal alan AF): Fotoğraf makinesi deklanşör yarım basılıyken seçili netleme noktasında konuya netleme yapar.



📏 (nesne izleme AF): Fotoğraf makinesi geçerli nesnede netleme yapar. İzlemeyi sonlandırmak için, **⊞** düğmesine basın.

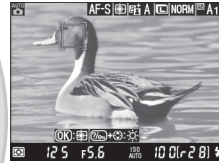

☑️ Konuyu İzleme

Fotoğraf makinesi konu küçükse, hızlı hareket ediyorsa veya arka plana benzer bir renkteyse veya hem konu hem de arka plan çok aydınlık veya çok karanlıksa, konunun veya arka planın parlaklığı ve rengi büyük ölçüde değişiklik gösteriyorsa, konu kareden çıkar veya konunun boyutu görünür şekilde değişir.

Netleme, fotoğraf makinesi netlerken yeşil yanıp söner. Fotoğraf makinesi netleme yapabiliyorsa, netleme noktası yeşil görüntülenecektir; fotoğraf makinesi netleme yapamıyorsa, netleme noktası kırmızı renkte yanıp sönecektir (netleme noktası kırmızı yanıp sönerken de fotoğraf çekilebilir; çekimden önce ekrandaki netlemeyi kontrol edin). Pozlama **AE-L/AF-L** düğmesine basılarak kilitlenebilir (📖 106). Deklanşör düğmesine yarım basılarak netleme kilitlenebilir.

6 Fotoğrafı çekin.

Fotoğrafı çekmek için deklanşöre sonuna kadar basın. Ekran kapanacaktır.



7 Canlı görüntü modundan çıkın.

Canlı görüntü modundan çıkmak için canlı görüntü düğmesini döndürün.

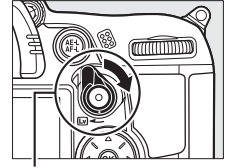

Canlı görüntü düğmesi

Canlı Görüntü/Film Kaydı Ekran Seçenekleri

Aşağıda gösterildiği gibi ekran seçenekleri arasında dolaşmak için **Info** düğmesine basın.

Fotoğraf göstergelerini göster



Film göstergelerini göster*



Tüm göstergeleri gizle*

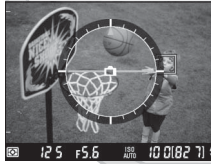

Sanal ufuk*

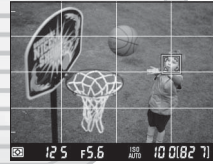

Kadraj kılavuz çizgileri*

* Çekim menüsünde **Film ayarları** > **Film kalitesi** ögesi için 640 x 424 haricinde kare boyutu seçilirse film kaydı sırasında kaydedilen alanı gösteren bir kesit görüntülerin (□ 60; film göstergeleri görüntülendiğinde, kesitin dışındaki alan grileşir).

Hızla yanıp sönmeye

Canlı görüntü sırasında veya film çekerken, floresan civa buharlı lambalar gibi belirli aydınlatma şartları altında ekranda hızla yanıp sönmeye veya çizgiler fark edebilirsiniz. Yerel AC güç kaynağının frekansı ile eşleşen bir **Kırışma azaltma** seçeneği seçilerek hızla yanıp sönmeye ve çizgiler azaltılabilir (□ 237).

Pozlama

Sahneye bağlı olarak pozlama canlı görüntü kullanılmadığında elde edilenden farklı olabilir. Canlı görüntüde, fotoğraflar ekranda görünen pozlamaya yakın üretilerek ölçüm canlı görüntü ekranına uyması için ayarlanabilir. P, S, A ve M modlarında, pozlama ± 5 EV (□ 107) kadar ayarlanabilir. +3 EV üstü veya -3 EV altı değerlerin efektlerinin ekranda önizlenebileceğini unutmayın.

HDMI

Fotoğraf makinesi bir HDMI video aygıtına bağlıken, fotoğraf makinesi ekranı kapanır ve video aygıtı objektife gelen görüntüyü sağda gösterilen şekilde görüntüler. Cihaz HDMI-CEC'yi destekliyorsa, canlı görüntüde çekimden önce ayarlar menüsünde (□ 194) **HDMI > Aygıt kontrolü** seçeneği için **Kapalı**'yı seçin.



Canlı Görüntü Modunda Çekim

Vizörden giren ışığın pozlamayı etkilemesini önlemek için, vizör lastiği çıkarın ve çekimden önce vizörü birlikte verilen DK-5 göz merceği kapağı ile kapatın (□ 81).

Son fotoğrafta görünmeseler dahi hızla yanıp sönme, şeritler veya biçim bozuklukları ekranda floresan, civa buharı altında veya sodyum lambasında veya fotoğraf makinesi yatay tutularak pan yapıldığında veya bir obje hızla kare içinden geçtiğinde görülebilir. Parlak ışık kaynakları fotoğraf makinesi pan yapılırken ekranda ardgörüntüler bırakabilir. Canlı görüntü modunda çekim yaparken, fotoğraf makinesini güneşe veya diğer güçlü ışık kaynaklarına tutmaktan kaçının. Bu önlemin alınmaması fotoğraf makinesinin iç devrelerinin hasar görmesine neden olabilir.

Objektif çıkarılırsa canlı görüntü otomatik olarak sonlandırılır.

Fotoğraf makinesinin iç devrelerinin zarar görmesini önlemek için canlı görüntü otomatik olarak sonlanabilir; fotoğraf makinesi kullanımda değilken canlı görüntüden çıkın. Şu durumlarda fotoğraf makinesinin iç devrelerinin ısısının yükselebileceğini ve kumlanma (parlak noktalar, rastgele dağılmış parlak pikseller veya sis) görüntülenebileceğini unutmayın (fotoğraf makinesi belirgin bir şekilde ısınabilir, ancak bu bir arıza göstergesi değildir):

- Ortam sıcaklığı yüksek
- Fotoğraf makinesi canlı görüntüde veya filmleri kaydetmek için uzun süre kullanılmış
- Fotoğraf makinesi sürekli deklanşör modunda uzun süre kullanılmış

Canlı görüntüyü başlatmaya çalıştığınızda bir uyarı görüntülenirse, iç devrelerin soğumasını bekleyin ve yeniden deneyin.



Geri Sayım Ekranı

Geri sayım, canlı görüntü otomatik olarak sona ermeden 30 s önce görüntülenecektir (□ 49; zamanlayıcı **Ekran kapanma gecikmesi > Canlı görüntü**'de seçilen sona erme süresinden 5 s önce —□ 215—veya canlı görüntü iç devreleri korumak için sona ermek üzereyse kırmızıya döner). Çekim koşullarına bağlı olarak, canlı görüntü seçildiğinde zamanlayıcı hemen görünebilir. Geri sayım izleme sırasında görünmese bile zamanlayıcı sona erdiğinde canlı görüntü hala otomatik olarak sona erecektir.

Manuel Netleme

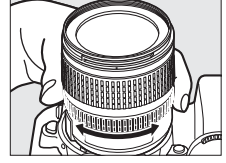
Manuel netleme modunda netlemek için (99), objektif netleme halkasını konu netlenene kadar döndürün.



Ekrandaki görüntüyü hassas netleme için 6,7 x'e kadar büyötmek için  düğmesine basın. Objektife gelen görüntü yakınlştırıldığında, ekranın sağ alt köşesindeki gri bir karede bir dolaşım penceresi görüntülenecektir. Ekranda karenin görünmeyen alanlarına kaydırmak için çoklu seçiciyi kullanın (yalnızca AF alanı modu için geniş veya normal alan AF seçilirse kullanılabilir) veya uzaklaştırmak için  düğmesine basın.

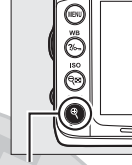

 düğmesi

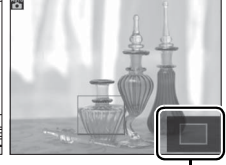

Dolaşım penceresi

KARACASULU
Dış Ticaret A.Ş.

Nikontürk

www.nikontürk.com



KARACASULU
Dış Ticaret A.Ş.



Filmleri Kaydetme ve İzleme

Filmleri Kaydetme

Filmler canlı görüntü modunda kaydedilebilir. İstenirse, kayıttan önce bir Picture Control (☐ 131) ve renkli alan (☐ 141) seçin.

1 Canlı görüntü düğmesini döndürün.

Ayna yükseltilir ve objektiften gelen görüntü vizör yerine ekranda görüntülenir.

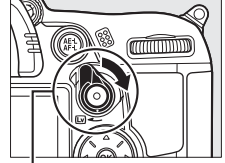

Canlı görüntü düğmesi

☑ Simgesi

 simgesi (☐ 49) filmlerin kaydedilemeyeceğini gösterir.

✍ **Kaydetmeden Önce**

A veya M modunda kaydetmeden önce diyaframı ayarlayın. Filmlerin bazı diyafram ayarlarında aşırı veya az pozlamalı olabileceğini unutmayın. Çekimden önce, ekranda sahnenin parlaklığını kontrol edin; resim çok parlak veya çok koyu ise, canlı görüntüyü sonlandırın ve diyaframı gerektiği gibi ayarlayın.

2 Bir netleme modu seçin.

“Canlı Görüntü” (☐ 50), Adım 2’de açıklandığı şekilde bir netleme modu seçin.

✍ **Harici Mikrofon Kullanımı**

Dahili mikrofon otomatik netleme veya titreşim azaltma sırasında objektif gürültüsünü kaydedebilir. Bu, ticari olarak satın alınan stereo mini-pin jakı olan (3,5 mm çapında), harici bir mikrofon kullanılarak önlenir. Harici mikrofonlar stereo’da kaydetmek için de kullanılabilir.

3 Bir AF alanı modu seçin.

Daha fazla bilgi için sayfa 50, Adım 3’e bakın.

4 Netleme.

Açılan çekimi kareleyin ve “Canlı Görüntü” (☐ 51–52), Adım 4 ve 5’te anlatıldığı şekilde netleme yapın. Film kaydı sırasında yüz öncelikli AF’de algılanabilen konu sayısının düştüğünü unutmayın.



5 Kayıt yapmaya başlayın.

Kayıdı başlatmak için film kayıt düğmesine basın (fotoğraf makinesi hem video hem de sesi kaydedebilir; kayıt sırasında fotoğraf makinesinin önündeki mikrofonu kapatmayın). Bir kayıt göstergesi ve kullanılabilir süre ekranda görüntülenir. Pozlama **AE-L/AF-L** düğmesine (☐ 106) basılarak kilitlenebilir veya (**P, S, A** ve **M** modlarında) pozlama telafisi kullanılarak $\frac{1}{3}$ EV’lik adımlarla ± 3 EV’ye kadar değiştirilebilir (☐ 107; konunun parlaklığına bağlı olarak, pozlamadaki değişikliklerin görünür bir etkisi olmayabileceğini unutmayın) ve bu pozlama telafisi 60 sayfada anlatıldığı şekilde **M** modunda **Manuel film ayarları** için **Açık** seçiliyken kullanılamaz. Otomatik netleme modunda, deklanşör düğmesine yarım basılarak netleme kilitlenebilir.

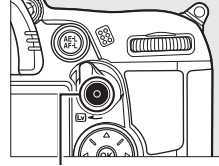

Film kayıt düğmesi



Kalan süre

✎ Ayrıca Bkz.

AE-L/AF-L düğmesinin davranışı Özel Ayar f5 (**AE-L/AF-L düğmesini ata**; ☐ 232) kullanılarak ayarlanabilir.

6 Kayıt işlemini bitirin.

Kayıd işlemi bitirmek için film kayıt düğmesine yeniden basın (kayıdı bitirmek için, canlı görüntüye dönün ve bir fotoğraf çekin, deklanşöre tam basın). Maksimum uzunluğa ulaşıldığında veya bellek kartı dolduğunda kayıt otomatik olarak sonlandırılır.

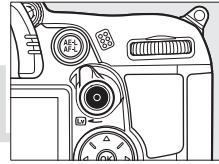

✎ Maksimum Uzunluk

Her film dosyası en fazla 4 GB boyutunda ve 20 dakika uzunluğunda olabilir; bellek kartı yazma hızına bağlı olarak bu uzunluğa ulaşılmadan önce çekim sonlanabilir (☐ 319).

✓ Filmleri Kaydetme

Hızla yanıp sönme, şeritler veya biçim bozuklukları floresan, civa buharı altında veya sodyum lambasında veya fotoğraf makinesi yatay tutulduğunda veya bir obje hızla kare içinden geçtiğinde ekranda görülebilir (hızla yanıp sönme ve şeritler, yerel AC güç kaynağının frekansı ile eşleşen bir **Kırpışma azaltma** seçeneği seçilerek azaltılabilir; □ 237). Parlak ışık kaynakları fotoğraf makinesi pan yapılırken ardgörüntüler bırakabilir. Pürüzlü kenarlar, yanlış renkler ve hare de görünebilir. Filmleri kaydederken fotoğraf makinesini güneş veya diğer güçlü ışık kaynaklarına yöneltmekten kaçının. Bu önlemin alınmaması fotoğraf makinesinin iç devrelerinin hasar görmesine neden olabilir.

Objektif çıkarılırsa veya çevirmeli ayar düğmesi döndürülürse kayıt otomatik olarak sona erer.

Fotoğraf makinesinin iç devrelerinin zarar görmesini önlemek için canlı görüntü otomatik olarak sonlanabilir; fotoğraf makinesi kullanımda değilken canlı görüntüden çıkın. Şu durumlarda fotoğraf makinesinin iç devrelerinin ısısının yükselebileceğini ve kumlanma (parlak noktalar, rastgele dağılmış parlak pikseller veya sis) görüntülenebileceğini unutmayın (fotoğraf makinesi belirgin bir şekilde ısınabilir, ancak bu bir arıza göstergesi değildir):

- Ortam sıcaklığı yüksek
- Fotoğraf makinesi canlı görüntüde veya filmleri kaydetmek için uzun süre kullanılmış
- Fotoğraf makinesi sürekli deklanşör modunda uzun süre kullanılmış

Canlı görüntüyü veya film kaydını başlatmaya çalıştığınızda bir uyarı görüntülenirse, iç devrelerin soğumasını bekleyin ve yeniden deneyin.

Manuel film ayarları (□ 60) için **Açık** seçilmediği sürece ve fotoğraf makinesi **M** modunda değilse obtüratör hızı ve ISO duyarlılığı otomatik olarak ayarlanır.

✓ Geri Sayım Ekranı

Film kaydı otomatik olarak sona ermeden 30 s önce bir geri sayım görüntülenecektir (□ 49). Çekim koşullarına bağlı olarak, film kaydı başlar başlamaz zamanlayıcı görüntülenebilir. Kalan kayıt süresine bakılmaksızın, zamanlayıcının süresi dolduğunda canlı görüntünün hala otomatik olarak sonlanacağını unutmayın. Film kaydını devam ettirmeye başlamadan önce iç devrelerin soğumasını bekleyin.

KARACASULU
Dış Ticaret A.Ş.

■ Film Ayarları

Film kalitesini, sesi, hedefi ve manuel film ayarları seçeneklerini seçmek için çekim menüsünde **Film ayarları** seçeneğini kullanın.

- **Film kalitesi:** $\frac{1080}{1080}$ **1920 × 1080**, $\frac{720}{720}$ **1280 × 720** ve $\frac{424}{424}$ **640 × 424** kare boyutları arasından ve ★ **yüksek** ve **normal** kalite arasından seçim yapın. Kare hızı, ayarlar menüsünde **Video modu** için geçerli olarak seçili seçeneğe bağlıdır (☐ 237):

Çerçeve boyutu (piksel)	NTSC		PAL	
	Kare hızı	Maksimum uzunluk	Kare hızı	Maksimum uzunluk
1920 × 1080	24 kare/saniye *	20 dk	24 kare/saniye *	20 dk
1280 × 720	24 [†] ve 30 kare/saniye arasından seçim yapın [†]		24 [†] ve 25 kare/saniye arasından seçim yapın	
640 × 424	30 kare/saniye [†]		25 kare/saniye	

* Listelenen değer. Gerçek hız 23,976 kare/saniyedir.

† Listelenen değer. Gerçek hız 29,97 kare/saniyedir.

- **Mikrofon:** Dahili ve harici mikrofonu açın veya kapatın ya da mikrofon hassasiyetini ayarlayın. **Mikrofon kapalı** seçildiğinde ses kaydı kapanır; başka bir seçenek seçildiğinde kayıt açılır ve mikrofon seçilen hassasiyete ayarlanır.
- **Hedef:** Yuva 1'de bellek kartına filmleri kaydetmek için, **Yuva 1**'i seçin. Yuva 2'de filmleri karta kaydetmek için **Yuva 2**'yi seçin. Menüde her kartta kullanılabilir süre gösterilir; hiç süre kalmadığında kayıt otomatik olarak biter.
- **Manuel film ayarları:** M modundayken Perde hızına ve ISO hassasiyetine manuel ayarlamalar yapılmasına izin vermek için **Açık** öğesini seçin. Perde hızı $\frac{1}{8000}$ s ve $\frac{1}{30}$ s, ISO duyarlılığı ISO 100 ve Yüksek 2 (☐ 101) değerleri arasındaki değerlerden seçilebilir. ISO duyarlılığının seçilen değere sabitlendiğini unutmayın; çekim menüsünde **ISO duyarlılığı ayarları** > **Otmk ISO duyarlılığı kntrl** için **Açık** olarak ayarlandığında fotoğraf makinesinin ISO duyarlılığını otomatik olarak ayarlamadığını unutmayın (☐ 103). Pozlama telafisi kullanılamaz.

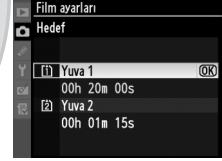

1 Film ayarları'nı seçin.

Menüleri görüntülemek için MENU düğmesine basın. Çekim menüsünde **Film ayarları** seçeneğini vurgulayın ve ► düğmesine basın.

MENU düğmesi

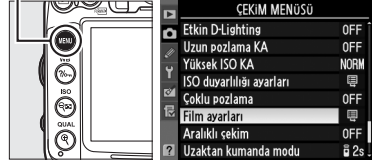

2 Film seçeneklerini seçin.

İstenen öğeyi vurgulayın ve ► düğmesine basın, sonra bir seçeneği vurgulayın ve OK düğmesine basın.





KARACASULU
Dış Ticaret A.Ş.

Nikontürk







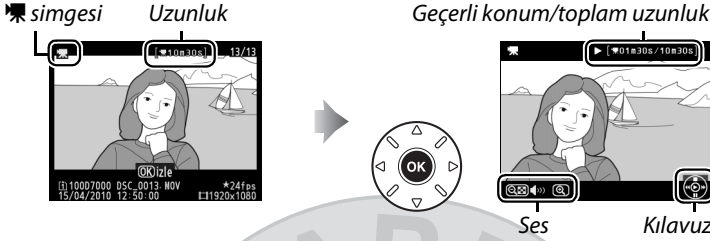





www.nikonturk.com

Filmlerin İzlenmesi

Filmler, tam çerçeve izlemede bir  simgesi ile gösterilir (163). İzlemeyi başlatmak için  düğmesine basın.



Aşağıdaki işlemler gerçekleştirilebilir:

İşlem	Kullanım	Açıklama
Duraklat		İzlemeyi duraklatın.
Oynat		Film duraklatıldığında veya geri sarma/ilerleme sırasında izlemeye kaldığı yerden devam edin.
İlerleme/geri alma		Her basışta hız iki kat artar, 2x'den 4x'e 8x'e 16x'e; filmin başına veya sonuna atlamak için basılı tutun. İzleme duraklatılırsa, film kare kare geri sarılır veya ilerler; sürekli geri alma veya ilerleme için basılı tutun.
Ses seviyesini ayarlama		Sesi artırmak için  düğmesine, azaltmak için  düğmesine basın.
Filmi düzenle		Filmi düzenlemek için film duraklatıldığında  düğmesine basın (163).
Tam çerçeve izlemeye dönün		Tam çerçeve oynatmadan çıkmak için  veya  düğmesine basın.
Çekim moduna geri dönme		Deklanşöre yarım basın. Ekran kapanacaktır; fotoğraflar hemen çekilebilir.
Menüleri görüntüleme	MENU	Daha fazla bilgi için sayfa 195'a bakın.

Simgesi

 simgesi, film sessiz kaydedilmişse tam ekran ve film izlemede görüntülenir.



Filmlerin Düzenlenmesi



Filmlerin düzenlenmiş kopyalarını oluşturmak için metraj kesimi yapın veya seçilen kareleri JPEG hareketsiz görüntüler olarak kaydedin.

Seçenek	Açıklama
Başlangıç noktası seç	Açılış metrajını kaldırmak için bir kopya oluşturun.
Bitiş noktası seç	Bitiş metrajını kaldırmak için bir kopya oluşturun.
Seçilen kareyi kaydet	Seçilen kareyi JPEG hareketsiz görüntü olarak kaydedin.

Filmlerin Kesilmesi

Filmlerin kırılmış kopyalarını oluşturmak için:



1 Filmi tam kare görüntüleyin.

Resimleri ekranda tam kare görüntülemek için  düğmesine basın ve düzenlemek istediğiniz film görüntülenene kadar resimler arasında dolaşmak için  ve  düğmelerine basın.

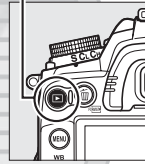
 düğmesi



2 Bir başlangıç veya bitiş noktası seçin.

İzlemeyi başlatmak ve devam ettirmek için  düğmesine ve duraklatmak için  düğmesine basarak filmi 62. sayfada anlatıldığı şekilde geri oynatın. Açılış metrajını kopyadan kesmek istiyorsanız, saklamak istediğiniz ilk karede duraklatın; bitiş metrajını kesmek istiyorsanız saklamak istediğiniz son karede duraklatın.



Başlangıç ve Bitiş Kareleri

İlk kare , son kare  simgesiyle gösterilir.



3 Rötüş menüsünü görüntüleyin.

Rötüş menüsünü görüntülemek için  düğmesine basın.



 düğmesi



4 Bir seçenek seçin.

Geçerli kareyi ve izleyen tüm kareleri içeren bir kopya oluşturmak için, filmi düzenle menüsünde **Başlangıç noktası seç**'i seçin ve  düğmesine basın. Geçerli kareyi ve kendisinden önce gelen tüm kareleri içeren bir kopya oluşturmak için **Bitiş noktası seç** öğesini seçin.





5 Kareleri silin.

Geçerli kareden önceki (**Başlangıç noktası seç**) veya sonraki (**Bitiş noktası seç**) tüm kareleri silmek için  düğmesine basın.



6 Kopyayı kaydedin.

Düzenlenen kopyayı kaydetmek için **Evet** seçeneğini vurgulayın ve  düğmesine basın. Gerekirse, ek metrajı kaldırmak için kopyayı yukarıda açıklandığı şekilde kesmek mümkündür. Düzenlenen kopyalar, tam kare oynatmada  simgesi ile gösterilir.



KARACASULU
Dış Ticaret A.Ş.

✓ Filmlerin Kesilmesi

Filmler en az iki saniye uzunluğunda olmalıdır. Geçerli izleme konumunda bir kopya oluşturulamıyorsa, geçerli konum Adım 5'te kırmızı olarak görüntülenir ve başka kopya oluşturulmaz. Bellek kartında yetersiz alan varsa kopya kaydedilmez.

Fotoğraf makinesinin beklenmedik bir şekilde kapanmasını önlemek için, filmleri düzenlerken tam şarj edilmiş bir pil kullanın.

✎ Rötuş Menüsü

Filmler de rötuş menüsünde **Filmi düzenle** seçeneği kullanılarak düzenlenebilir (📖 248).



KARACASULU
Dış Ticaret A.Ş.

Nikontürk

www.nikontürk.com

Seçilen Karelerin Kaydedilmesi

Seçili bir karenin bir kopyasını JPEG hareketsiz görüntüsü olarak kaydetmek için:

1 Filmi izleyin ve bir kare seçin.

62. sayfada açıklanan şekilde filmi geri oynatın. Kopyalamayı düşündüğünüz karede filmi duraklatın.



2 Rötuş menüsünü görüntüleyin.

Rötuş menüsünü görüntülemek için ?/o- düğmesine basın.



?/o- düğmesi



3 Seçilen kareyi kaydet'i seçin.

Seçilen kareyi kaydet öğesini vurgulayın ve OK düğmesine basın.



4 Hareketsiz bir kopya oluşturun.

Geçerli karenin hareketsiz bir kopyasını oluşturmak için ▲ düğmesine basın.



5 Kopyayı kaydedin.

Seçilen karenin bir JPEG kopyasını oluşturmak için **Evet**'i vurgulayın ve OK düğmesine basın. Film hareketsiz görüntüleri, tam kare izlemede [] simgesi ile gösterilir.



Seçilen kareyi kaydet

Seçilen kareyi kaydet seçeneği ile oluşturulan JPEG film hareketsiz görüntüleri rötuşlanamaz. JPEG film hareketsiz görüntüleri fotoğraf bilgilerinin bazı kategorilerini içermez (165).

P, S, A ve M Modları

P, S, A ve M modları obtüratör hızı ve diyaframla ilgili farklı derecelerde kontrol sunar:



Mod	Açıklama
P	Programlanmış otomatik (☐ 68): Fotoğraf makinesi optimal pozlama için obtüratör hızını ve diyafram açıklığını ayarlar. Enstantane fotoğraflar için ve fotoğraf makinesi ayarlarını yapmak için zamanın az olduğu diğer durumlarda tavsiye edilir.
S	Enstantane öncelikli otomatik (☐ 69): Kullanıcı obtüratör hızını seçer; fotoğraf makinesi en iyi sonuç için diyafram açıklığını seçer. Hareketi dondurmak veya donuklaştırmak için kullanın.
A	Diyafram öncelikli otomatik (☐ 70): Kullanıcı diyafram açıklığını seçer; fotoğraf makinesi en iyi sonuç için obtüratör hızını seçer. Arka planı netsizleştirmek veya hem ön planı hem arka planı netleme içine getirmek için kullanın.
M	Manuel (☐ 71): Kullanıcı hem obtüratör hızını hem diyafram açıklığını kontrol eder. Uzun süreli pozlar için obtüratör hızını "uzun pozlama" veya "saat" olarak ayarlayın.

Objektif (Lens) Türleri

Diyafram halkasıyla donatılmış bir CPU objektifi kullanırken (☐ 269), diyafram halkasını minimum açıklıkta kilitleyin (en yüksek f-değeri). G tipi lenslerde diyafram halkası bulunmaz.

CPU olmayan lensler diyaframın yalnızca objektif diyafram halkası kullanılarak ayarlanabildiği **A** (diyafram öncelikli otomatik) ve **M** (manuel) modlarında kullanılabilir. Başka bir modu seçmek deklanşörü devre dışı bırakır.

Objektif Hızı ve Açıklık

Aynı pozlama farklı obtüratör hızı ve diyafram kombinasyonlarıyla da elde edilebilir. Hızlı obtüratör hızları ve büyük diyaframlar hareketli objeleri dondurur ve arka plan detaylarını yumuşatırken, yavaş obtüratör hızları ve küçük diyaframlar hareketli objeleri bulanıklaştırır ve arka plan detaylarını açığa çıkarır.

Obtüratör hızı ————— Diyafram



Hızlı obtüratör hızı
(1/1600 s)



Yavaş obtüratör hızı
(1 s)



Geniş diyafram (f/3)
(Unutmayın, daha yüksek f değeri, daha düşük diyafram.)



P Modu (Programlanmış otomatik)

Bu modda, fotoğraf makinesi çoğu durumda otomatik olarak obtüratör hızını ve diyaframı optimal pozlama için ayarlar. Bu mod enstantane fotoğraflar için ve obtüratör hızı ve diyafram ayarını fotoğraf makinesine bırakmak istediğiniz diğer durumlarda tavsiye edilir. Programlanmış otomatik pozlama modunda fotoğraf çekmek için:

1 Çevirmeli ayar düğmesini P konumuna döndürün.

Çevirmeli ayar düğmesi

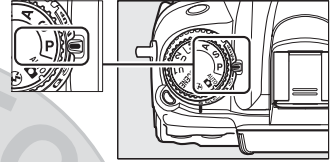

2 Fotoğrafi kareleyin, netleme yapın ve çekin.

Değişken Program

P modunda, pozometre etkin iken ana ayar kadranı çevrilerek farklı obtüratör hızı ve diyafram açıklığı kombinasyonları seçilebilir ("değişken program"). Arka plan ayrıntılarını netsizleştiren büyük açıklıklar (düşük f değerleri) veya hareketi "donduran" kısa poz süreleri için ayar kadranını sağa çevirin. Alan derinliğini artıran küçük açıklıklar (yüksek f değerleri)



Ana ayar kadranı

veya hareketi netsizleştiren yavaş obtüratör hızları için ayar kadranını sola çevirin. Tüm kombinasyonlar aynı pozlamayı üretir. Değişken program etkinken, kontrol panelinde **P** göstergesi görünür. Varsayılan obtüratör hızı ve diyafram ayarlarını geri yüklemek için, ana ayar kadranını yıldız işareti görüntüden çıkana kadar çevirin, başka bir mod seçin ya da fotoğraf makinesini kapatın.

Ayrıca Bkz.

Entegre pozlama programı hakkında bilgi edinmek için bkz. sayfa 298. Pozometreleri etkinleştirme hakkında bilgi için, 39. sayfada "Otomatik Sayaç Kapalı" konusuna bakın.

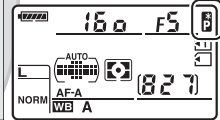

S Modu (Enstantane öncelikli otmtk)

Enstantane öncelikli otomatik modunda, siz obtüratör hızını seçersiniz ve fotoğraf makinesi optimal pozü üretecek diyafram açıklığını otomatik olarak seçer. Hareketli konuları bulanıklaştırarak hareketi göstermek için yavaş obtüratör hızları, hareketi "dondurmak" için kısa poz süreleri kullanın.



Hızlı obtüratör hızı ($1/1600$ s)

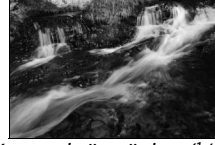

Yavaş obtüratör hızı ($1/6$ s)

Enstantane öncelikli otomatik modunda fotoğraf çekmek için:

1 Çevirmeli ayar düğmesini S konumuna döndürün.

Çevirmeli ayar düğmesi

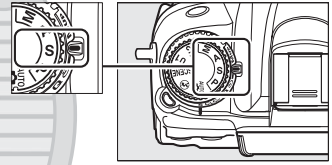

2 Obtüratör hızını seçin.

Pozometreler açıkken, ana ayar kadranını istenen obtüratör hızını "x 250" veya 30 s ve $1/8000$ s değerleri arasından birine ayarlamak için döndürün.

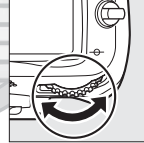

Ana ayar kadranı

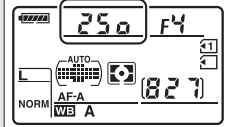

3 Fotoğrafları kareleyin, netleme yapın ve çekin.

Ayrıca Bkz.

Obtüratör hızı ekranlarında yanıp sönen "bulb" veya "- -" göstergesi görüldüğünde yapılacaklar hakkında bilgi için 306. sayfaya bakın.

A Modu (Diyafram öncelikli otomatik)

Diyafram öncelikli otomatik program modunda, siz açıklığı seçersiniz ve fotoğraf makinesi optimal pozü üretecek obtüratör hızını otomatik olarak seçer. Büyük açıklıklar (düşük f değerleri) ana konunun arkasındaki ve önündeki nesnelere bulanıklaştırarak alan derinliğini azaltır. Küçük açıklıklar (yüksek f-değerleri) arka plan ve ön plandaki ayrıntıları açığa çıkararak alan derinliğini artırır. Kısa alan derinlikleri, arka plan detaylarını bulanıklaştırmak için genellikle portrelerde kullanılır, uzun alan derinlikleri ön plana ve arka plana netlemek için manzara fotoğraflarında kullanılır.



Geniş diyafram (f/2.8)



Küçük diyafram (f/36)

Diyafram öncelikli otomatik program modunda fotoğraf çekmek için:

1 Çevirmeli ayar düğmesini A konumuna döndürün.

Çevirmeli ayar düğmesi

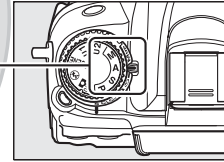

2 Diyafram açıklığını seçin.

Pozometreler açıkken, lens için minimum ve maksimum değerleri arasından istenen diyaframı seçmek için alt ayar kadranını döndürün.

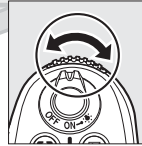

Alt ayar kadranı

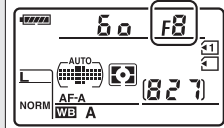

3 Fotoğrafi kareleyin, netleme yapın ve çekin.

☑ CPU Olmayan Lensler (□ 270)

Diyafram açıklığını ayarlamak için objektif diyafram halkasını kullanın. CPU olmayan lens takıldığında ayarlar menüsündeki **CPU olmayan objektif verileri** öğesi (□ 159) kullanılarak lensin maksimum diyafram açıklığı belirtilmiş ise, mevcut f-değeri vizörde ve kontrol panelinde en yakın nokta işaretine yuvarlanmış olarak görüntülenir. Aksi takdirde, diyafram ekranları sadece noktaların sayısını gösterecektir (Δf ve maksimum diyafram Δf8 olarak görüntülenir) ve f değerinin lens diyafram halkasından okunması gerekir.

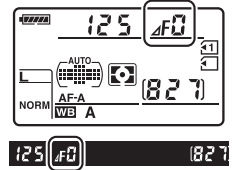

M Modu (Manuel)

M modunda, hem obtüratör hızını ve hem de diyaframı kontrol edersiniz. M modunda fotoğraf çekmek için:

- 1 Çevirmeli ayar düğmesini M konumuna döndürün.

Çevirmeli ayar düğmesi

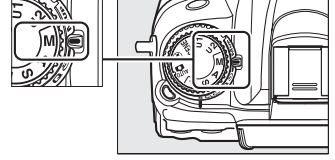

- 2 Diyafram ve obtüratör hızını seçin.

Pozometreler açıkken, obtüratör hızını seçmek için ana ayar kadranını ve diyaframı ayarlamak için alt ayar kadranını çevirin. Perde hızı "x 250" olarak veya 30 s ve $1/8000$ s arasındaki değerlere ayarlanabilir veya obtüratör uzun zamanlı pozlama için süresiz olarak açık tutulabilir (b, b, 73). Diyafram, lens için minimum ve maksimum arasındaki değerlere ayarlanabilir. Pozlamayı kontrol etmek için pozlama göstergelerini kullanın.

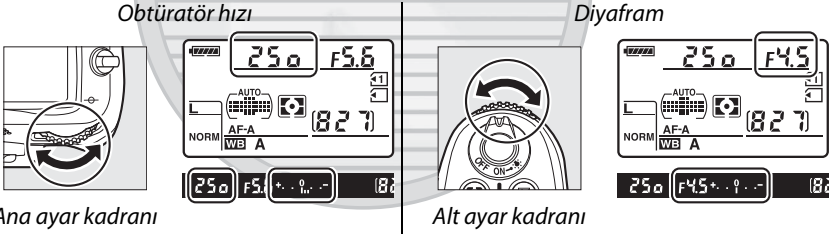

- 3 Fotoğrafi kareleyin, netleme yapın ve çekin.

KARACASULU
Dış Ticaret A.Ş.

Nikontürk

www.nikonturk.com

✍ Alan Derinliği Önizleme

Diyafram etkilerini önceden görmek için, alan derinliğini önizleme düğmesine basın ve basılı tutun. Lens, fotoğraf makinesi tarafından seçilen diyafram değerinde (P ve S modları) veya kullanıcı tarafından seçilen değerde (A ve M modları) durdurularak, alan derinliğinin vizörde önceden görülmesi sağlanır.

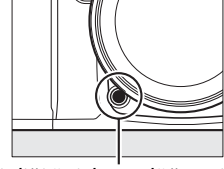

Alan derinliği önizleme düğmesi

✍ Özel Ayar e4—Örnek flaş

Bu ayar, Creative Lighting System (CLS; bkz. sayfa 276) destekleyen dahili flaş ve opsiyonel flaş ünitelerinin alan derinliğini önizleme düğmesine basıldığında bir örnek flaş yayıp yaymayacağını kontrol eder. Daha fazla bilgi için bkz. sayfa 228.

✍ AF Micro NIKKOR Lensleri



Harici pozometre kullanılması durumunda, diyafram açıklığını ayarlamak için objektif diyafram halkası kullanıldığında sadece pozlama oranı dikkate alınmalıdır.

✍ Pozlama Göstergesi

“Uzun pozlama” veya “saat” dışında bir obtüratör hızı seçilirse, vizördeki pozlama göstergesi geçerli ayarlarda fotoğrafın az veya fazla pozlama olacağını gösterir (Lo (Düşük) veya Hi (Yüksek) görüntülenirse, göstergeler az veya fazla pozlama miktarını gösterir). Özel Ayar b2 (Pzlm kntrl için EV adımları, □ 211) için seçilen ayara bağlı olarak, az veya fazla pozlama miktarı $\frac{1}{3}$ EV'lik veya $\frac{1}{2}$ EV'lik artışlarla gösterilir (aşağıdaki gösterimlerde Özel Ayar b2 için Adım 1/3 seçildiğinde vizördeki ekran gösterilir). Pozometre sisteminin limitleri aşırsa, ekranlar yanıp sönecektir.

Optimal pozlama	Az ışıklı $\frac{1}{3}$ EV	2 EV üzeri fazla pozlama
+ . . 0 . . -	+ . . 0 . . -	+ 0 . . -

✍ Göstergeleri Tersine Çevir

Özel Ayar f9 (Göstergeleri tersine çevir, □ 234) için \pm  \pm (+0-) seçilirse, vizördeki ve bilgi ekranındaki pozlama göstergeleri pozitif değerler solda ve negatif değerler sağda olacak şekilde görüntülenir. Negatif değerleri solda, pozitif değerleri sağda görüntülemek için \pm  \pm (-0+) ayarını seçin.

KARACASULU
Dış Ticaret A.Ş.

■ Uzun Süreli Pozlamalar (Yalnızca M Modu)

Hareketli ışıklar, yıldızlar, gece manzarası ya da havai fişeklerin uzun zaman pozlamaları için aşağıdaki obtüratör hızlarını seçin.

- **Uzun pozlama (b, L, B):** Deklanşöre basılıyken obtüratör açık kalır. Bulanıklaşmayı önlemek için, bir tripod veya isteğe bağlı bir MC-DC2 uzaktan kumanda kablosu kullanın (☐ 281).
- **Saat (- -):** İsteğe bağlı bir ML-L3 uzaktan kumanda gerektirir (☐ 281). Pozlamayı ML-L3 deklanşöre basarak başlatın. Obtüratör otuz dakika veya düğmeye yeniden basılana kadar açık kalır.



f/25 diyaframda
35 s pozlama

1 Fotoğraf makinesini hazırlayın.

Fotoğraf makinesini bir tripod üzerine monte edin veya sabit, düz bir yüzeye yerleştirin. Pozlama sırasında güç kaybını önlemek için, tam şarjlı bir EN-EL15 pil veya isteğe bağlı bir EH-5a AC adaptör ve EP-5B güç konektörü kullanın. Uzun süreli pozlamalarda kumlanma (kumlanma ve rastgele aralıklarla parlak pikseller) olabileceğini unutmayın; çekim yapmadan önce, çekim menüsünde **Uzun pozlama KA** için **Açık** seçeneğini seçin (☐ 205).

2 Çevirmeli ayar düğmesini M konumuna döndürün.

Çevirmeli ayar düğmesi

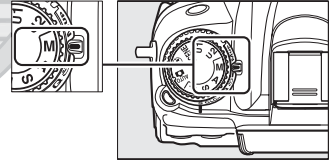

3 Obtüratör hızını seçin.

Pozometreler açıkken, **b, L, B**. obtüratör hızını seçmek için ana ayar kadranını döndürün "Saat" (- -) obtüratör hızı için, obtüratör hızını seçtikten sonra uzak modu (☐ 80) seçin.



Ana ayar kadranı

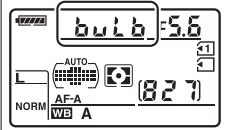

4 Obtüratörü açın.

Uzun pozlama: Netleme yaptıktan sonra, fotoğraf makinesindeki ya da isteğe bağlı MC-DC2 uzaktan kumanda kablosu üzerindeki deklanşöre sonuna kadar basın. Pozlama tamamlanana kadar deklanşörü basılı tutun.

Saat: Çekimi başlatmak için ML-L3 deklanşöre sonuna kadar basın.

5 Obtüratörü kapatın.

Uzun pozlama: Parmağınızı deklanşörden kaldırın.

Saat: ML-L3 deklanşöre tam olarak basın. Çekim otuz dakika sonra otomatik olarak sona erer.



KARACASULU
Dış Ticaret A.Ş.

Nikontürk

www.nikontürk.com

Kullanıcı Ayarları: U1 ve U2 Modları

Sık kullanılan ayarları çevirmeli ayar düğmesindeki **U1** ve **U2** konumlarına atayın.

Kullanıcı Ayarlarını Kaydetme

1 Bir mod seçin.

Çevirmeli ayar düğmesini istenen moda döndürün.

Çevirmeli ayar düğmesi

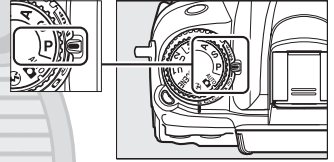

2 Ayarları yapın.

Değişken program (**P** modu), obtüratör hızı (**S** ve **M** modları), diyafram (**A** ve **M** modları), pozlama ve flaş telafisi, flaş modu, netleme noktası, ölçüm, AF ve AF alanı modları (yalnızca vizör fotoğrafçılığı), basamaklama ve çekim ayarları (☞ 202) ve Özel Ayarlar (☞ 206) menüleri (fotoğraf makinesinin **Kayıt klasörü**, **Dosya adlandırma**, **Picture Control'ü Yönet**, **Çoklu pozlama** veya **Aralıklı çekim** için seçilen ayarları depolamayacağını unutmayın) için istenen ayarlamaları yapın.

3 Kullanıcı ayarlarını kaydet'i seçin.

Menüleri görüntülemek için **MENU** düğmesine basın. Ayarlar menüsünde **Kullanıcı ayarlarını kaydet** seçeneğini vurgulayın ve ► düğmesine basın.

MENU düğmesi

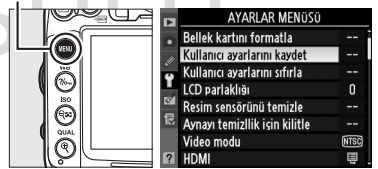

4 U1 veya U2 öğesini seçin.

U1 veya **U2** öğesini vurgulayın ve ► düğmesine basın.



- 5 Kullanıcı ayarlarını kaydedin.**
Ayarları kaydet'i vurgulayın ve Adım 1 ve 2'de seçilen ayarları Adım 4'te seçilen çevirmeli ayar düğmesi konumuna atamak için **OK** düğmesine basın.



Kullanıcı Ayarlarını Geri Çağırma

U1'e atanan ayarları geri çağırmak için çevirmeli ayar düğmesini **U1**'e getirin veya **U2**'ye atanan ayarları geri çağırmak için çevirmeli ayar düğmesini **U2**'ye getirin.

Çevirmeli ayar düğmesi

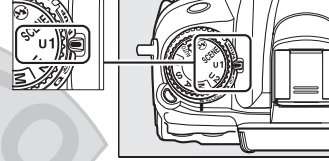

Kullanıcı Ayarlarını Sıfırlama

U1 veya **U2** ayarlarını varsayılan ayarlara sıfırlamak için:

- 1 Kullanıcı ayarlarını sıfırla öğesini seçin.**

Menüleri görüntülemek için **MENU** düğmesine basın. Ayarlar menüsünde **Kullanıcı ayarlarını sıfırla** seçeneğini vurgulayın ve ► düğmesine basın.

MENU düğmesi

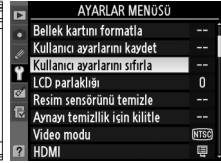
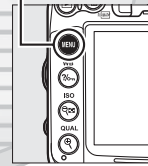

- 2 U1 veya U2 öğesini seçin.**

U1 veya **U2** öğesini vurgulayın ve ► düğmesine basın.



- 3 Kullanıcı ayarlarını sıfırlayın.**

Sıfırla öğesini vurgulayın ve **OK** düğmesine basın.



Deklanşör Modu

Deklanşör Modunun Seçilmesi

Bir deklanşör modu seçmek için, deklanşör modu kadranını kilit açma düğmesine basın ve deklanşör modu kadranını istediğiniz ayara döndürün.



Deklanşör modu kadranı

Mod	Açıklama
S	Tek kare: Fotoğraf makinesi deklanşör düğmesine her basıldığında bir fotoğraf çeker.
CL	Sürekli yavaş hız: Deklanşör düğmesi basılı tutulduğunda, fotoğraf makinesi saniyede 1-5 kare arasında kayıt yapar. ¹ Kare hızı, Özel Ayar d6 (CL modu çekim hızı , □ 217) kullanılarak seçilebilir.
CH	Sürekli yüksek hız: Deklanşör düğmesi basılı tutulduğunda, fotoğraf makinesi saniyede 6 kareye kadar kayıt yapar. ²
Q	Sessiz deklanşör modu: Tek kare için, aynanın yerine oturmaması hariç, deklanşöre tam basıldığında, kullanılan aynanın yaptığı zamanlamayı kontrol etmesine izin verilir, bu tek kare modundan daha sessizdir. Ek olarak, Özel Ayar d1 (Uyarı sesi ; □ 215) için seçilen ayara bakılmaksızın uyarı sesi çıkmaz.
	Otomatik zamanlama: Kendi kendine portre çekiminde veya fotoğraf makinesinin sarsıntısının sebep olduğu bulanıklığı azaltmak için otomatik zamanlamayı kullanın (□ 80).
	Uzaktan kumanda: Obtüratör, isteğe bağlı ML-L3 uzaktan kumandada deklanşör kullanılarak kontrol edilebilir (□ 80).
MUP	Ayna kaldırma: Bu modu telefotoğrafide veya yakın fotoğraf çekiminde ya da en küçük makine hareketinin net olmayan fotoğraflarla sonuçlanabileceği diğer durumlarda fotoğraf makinesi sarsıntısını azaltmak için kullanın (□ 83).

- 1 Bir EN-EL15 pil, sürekli-servo AF, manuel veya enstantane öncelikli otomatik pozlama, ¹/₂₅₀ s veya daha hızlı obtüratör hızı, varsayılan değerlerde Özel Ayar d6'dan başka kalan ayarlar ve ara bellekte kalan bellek ile ortalama kare hızı.
- 2 EN-EL15 pil, sürekli-servo AF, manuel veya Enstantane öncelikli otomatik pozlama, ¹/₂₅₀ s veya daha hızlı obtüratör hızı, varsayılan değerlerde diğer ayarlar ve ara bellekte kalan bellek ile ortalama kare hızı.

Sürekli Mod (CH/CL)

CH (sürekli yüksek hız) ve CL (sürekli yavaş hız) modlarında fotoğraf çekmek için:

1 CH veya CL modunu seçin.

Deklanşör modu kadranı kilit açma düğmesine basın ve deklanşör modu kadranını CH veya CL'ye döndürün.



Deklanşör modu kadranı

2 Fotoğrafları kareleyin, netleme yapın ve çekin.

Deklanşöre tam olarak basılırken, fotoğraflar 6 kare/saniyede sürekli yüksek hız modunda çekilecektir veya sürekli yavaş hızda Özel Ayar d6 (CL modu çekim hızı, 217) için seçilen kare hızında çekilecektir. Pil azken veya titreşim azaltma veya otomatik ISO duyarlılığı kontrolü (103) açıkken kare hızları yavaş olabilir.



KARACASULU
Dış Ticaret A.Ş.

Nikontürk

www.nikontürk.com

Hafıza Tamponlama

Fotoğraf makinesi, fotoğraflar bellek kartına kaydedilirken çekimin sürdürülebilmesi için geçici depolamaya ayrılmış bir ara belleğe sahiptir. Art arda 100'a kadar fotoğraf çekilebilir; ancak, ara bellek dolduğunda kare hızının düşeceğini unutmayın.

Fotoğraflar bellek kartına kaydedilirken, bellek kartı yuvasının karşısındaki erişim lambası yanacaktır. Çekim şartlarına ve bellek kartı performansına bağlı olarak, kayıt işlemi birkaç saniye ile birkaç dakika sürebilir. *Erişim lambası sönmeyen bellek kartını çıkarmayın ya da güç kaynağını çıkarmayın veya bağlantısını kesmeyin.* Veriler ara bellekteyken fotoğraf makinesi kapatılırsa, ara bellekteki tüm görüntüler kaydedilene kadar güç kesilmeyecektir. Görüntüler ara bellekteyken pil tükenirse, deklanşör devre dışı kalır ve görüntüler bellek kartına aktarılır.

Arabellek Boyutu

Mevcut ayarlarda ara belleğe kaydedilebilecek yaklaşık görüntü sayısı, deklanşöre basıldığında vizör ve kontrol panelindeki poz sayısı ekranlarında gösterilir. Sağdaki resimde arabellekte yaklaşık 28 fotoğraflık yer kaldığında ekranın durumu gösterilmektedir.

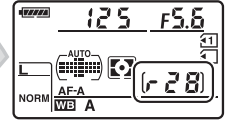

Ayrıca Bkz.

Tek bir çoklu çekimde çekilebilecek maksimum fotoğraf sayısını seçme konusunda bilgi edinmek için, bkz. Özel Ayar d7 (**Maksimum süreli bırakma**,  217). Tek bir çoklu çekimde çekilebilecek maksimum fotoğraf sayısı konusunda bilgi edinmek için, bkz. sayfa 320.

KARACASULU
Dış Ticaret A.Ş.

Nikontürk

www.nikonturk.com



Otomatik Zamanlama ve Uzaktan Kumanda Modları

Otomatik zamanlama ve isteğe bağlı ML-L3 uzaktan kumanda (☎ 281) fotoğraf makinesi sarsıntısını azaltmak amacıyla veya kendi kendine portre çekimleri için kullanılabilir.

1 Fotoğraf makinesini bir tripod üzerine monte edin.

Fotoğraf makinesini bir tripod üzerine monte edin veya makineyi sabit, düz bir yüzeye yerleştirin.

2 Bir deklanşör modu seçin.

Deklanşör modu kadranı kilit açma düğmesine basın ve deklanşör modu kadranını  (otomatik zamanlama) veya  (uzak) moduna çevirin.



Deklanşör modu kadranı



Uzak modda, deklanşör zamanlaması çekim menüsünde **Uzaktan kumanda modu** seçeneği kullanılarak seçilebilir. Menüleri görüntülemek için MENU düğmesine basıldıktan sonra, çekim menüsünde

Uzaktan kumanda modu'nu vurgulayın ve aşağıdaki seçenekleri görüntülemek için ►

düğmesine basın. Bir seçeneği vurgulamak için seçide yukarı veya aşağı basın ve  düğmesine basın.

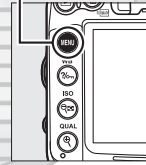
MENU düğmesi



Seçenek	Açıklama
 Gecikmiş uzaktan kumanda	ML-L3 deklanşörüne basıldıktan 2 s sonra deklanşöre basılır.
 Hızlı uzaktan kumanda	ML-L3 deklanşörüne basılırken deklanşöre basılır.
 Uzaktan ayna kaldırma	Aynayı kaldırmak, yeniden deklanşöre basmak ve fotoğraf çekmek için ML-L3 deklanşörüne basın. Ayna kaldırıldığında hareket ederken fotoğraf makinesinin neden olduğu bulanıklığı önler.

3 Fotoğrafi çerçeveleyin.

Vizörü kapatın

Gözünüz vizörde değilken fotoğraf çekerken, DK-21 vizör lastiğini (1) kaldırın ve birlikte verilen DK-5 göz merceği kapağını şekilde gösterildiği gibi (2) takın. Bu, vizörden ışık girerek pozlamayı etkilemesini önler. Vizör lastiğini kaldırırken fotoğraf makinesini sıkıca tutun.



4 Fotoğrafi çekin.

Otomatik zamanlama modu: Netlemek için deklanşöre yarım basın ve sonra otomatik zamanlamayı başlatmak için sonuna kadar basın (fotoğraf makinesi netleyemiyorsa veya obtüratörün bırakılmadığı diğer durumlarda zamanlayıcının başlamayacağını unutmayın). Otomatik zamanlama lambası yanıp sönmeye başlar. Fotoğraf çekilmeden iki saniye önce otomatik zamanlama lambası yanıp sönmeyi durdurur. Obtüratör, zamanlayıcı başlatıldıktan sonra on saniye içinde açılır.

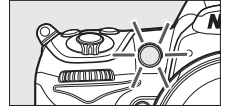

Uzaktan kumanda modu: 5 m veya daha az bir mesafeden, ML-L3 üzerindeki vericiyi fotoğraf makinesinin üzerindeki kızılötesi alıcılardan birine doğru tutun (3, 5) ve ML-L3 deklanşörüne basın. *Gecikmiş uzaktan kumanda* modunda, otomatik zamanlama lambası

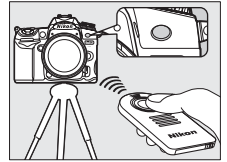



deklanşör bırakılmadan iki saniye kadar yanacaktır. *Hızlı uzaktan kumanda modunda*, deklanşör bırakıldıktan sonra otomatik zamanlama lambası yanıp sönecektir. *Uzaktan ayna kaldırma modunda*, ML-L3 deklanşörüne bir kez basıldığında ayna kaldırılır; deklanşör bırakılır ve otomatik zamanlama lambası 30 s sonra veya düğmeye ikinci kez basıldığında yanıp söner.

Çekimi iptal etmek için başka bir deklanşör modu seçin.

✓ Uzaktan Kumandayı Kullanmadan Önce

Uzaktan kumandayı ilk kez kullanmadan önce, pil yalıtkan plastiğini kaldırın.

✓ Dahili Flaşı Kullanma

P, S, A, M veya 11 modlarında flaşlı fotoğraf çekmeden önce, flaşı kaldırmak için  düğmesine basın ve  göstergesinin vizörde görüntülenmesini bekleyin (□ 143). Uzaktan kumanda modu etkinken veya otomatik zamanlama başlatıldıktan sonra çekim yarıda kesilecektir. Flaş gerekirse, fotoğraf makinesi flaş şarj edildiğinde yalnızca ML-L3 deklanşörüne yanıt verir. Flaşın otomatik olarak açıldığı otomatik veya sahne modlarında, uzak modu seçildiğinde flaş şarj olmaya başlayacaktır; flaş şarj olduğunda, gerektiğinde otomatik olarak açılacak ve patlayacaktır. Flaş patladığında Özel Ayar c3 (**Otomatik zamanlama**; □ 214) için seçilen pozlama sayısına bakılmaksızın yalnızca bir fotoğraf çekileceğini unutmayın.

Kırmızı göz azaltmayı destekleyen flaş modlarında, kırmızı göz azaltma lambası deklanşöre basılmadan önce bir saniye kadar yanacaktır. Gecikmiş uzaktan kumanda modunda, otomatik zamanlama lambası iki saniye yanacaktır, ardından deklanşör bırakılmadan önce bir saniye kadar kırmızı göz azaltma lambası yanacaktır.

✍ Uzaktan Kumanda Modunda Netleme

Uzaktan ayna kaldırma modunda veya sürekli-servo otomatik netleme seçildiğinde fotoğraf makinesi odağı ayarlamayacaktır; ancak herhangi bir otomatik netleme modu seçildiğinde, çekimden önce fotoğraf makinesinin deklanşörüne yarım basarak netleyebileceğinizi unutmayın (düğmeye tamamen basıldığında deklanşör bırakılmayacaktır). Otomatik veya tek servo otomatik netleme seçilirse veya gecikmeli veya hızlı uzaktan kumanda modunda fotoğraf makinesi canlı görüntüdeyse, fotoğraf makinesi çekimden önce otomatik olarak netlemeyi ayarlayacaktır; fotoğraf makinesi vizörden çekim sırasında netleyemezse, deklanşör bırakılmadan bekleme moduna geçecektir.

✍ Uzaktan Ayna Kaldırma Modu

Uzaktan ayna kaldırma modunda ölçüm gerçekleştirilmez. Ayna kalkırken fotoğraflar vizörde karelenemez.

✍ b u l b

Otomatik zamanlama modunda, b u l b obtüratör hızı yaklaşık ¼ s'ye denktir.

✍ Ayrıca Bkz.

Otomatik zamanlamanın süresini seçme, çekim sayısı ve çekimler arasındaki aralık hakkında bilgi için bkz. Özel Ayar c3 (**Otomatik zamanlama**; □ 214). Fotoğraf makinesinin uzaktan kumandadan sinyal beklerken bekleme modunda kalacağı sürenin uzunluğunu seçme hakkında bilgi için, bkz. Özel Ayar c5 (**Uzk. bğlnt. açık kal. süre**; □ 215). Otomatik zamanlama ve uzaktan kumanda kullanılırken uyarı seslerini kontrol etme hakkında bilgi için, bkz. Özel Ayar d1 (**Uyarı sesi**; □ 215).

Ayna kaldırma Modu

Bu modu ayna kalkık iken fotoğraf makinesi hareketinden kaynaklanan netsizliği en aza indirmek için kullanın. Tripod kullanımı tavsiye edilir.

1 Ayna kaldırma modunu seçin.

Deklanşör modu kadranı kilit açma düğmesine basın ve deklanşör modu kadranını **MUP** yönüne döndürün.

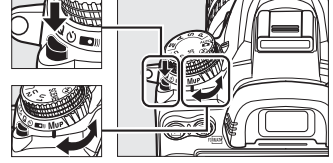

Deklanşör modu kadranı

2 Aynayı kaldırın.

Fotoğrafi kareleyin, netleme yapın ve daha sonra aynayı kaldırmak için deklanşöre sonuna kadar basın.



Ayna Kaldırma

Ayna kaldırılırken, fotoğraflar vizörde çerçevelenemez ve otomatik netleme ve ölçüm gerçekleştirilemez.

3 Bir fotoğraf çekin.

Fotoğraf çekmek için deklanşöre sonuna kadar basın. Fotoğraf makinesi hareketinin sebep olduğu netsizliği önlemek için, deklanşöre yumuşak bir şekilde basın veya isteğe bağlı bir uzatma kablosu kullanın (☐ 281). Çekim sona erdiğinde ayna aşağı iner.



Ayna kaldırma Modu

Ayna kaldırıldıktan sonra yaklaşık 30 s hiçbir işlem yapılmazsa otomatik olarak bir fotoğraf çekilir.

Ayrıca Bkz.

Ayna kaldırarak çekim için isteğe bağlı ML-L3 uzaktan kumandasını kullanma hakkında bilgi için bkz. sayfa 80.



KARACASULU
Dış Ticaret A.Ş.

Nikon*türk*

www.nikonturk.com

Resim Kaydetme Seçenekleri

Resim Kalitesi ve Boyutu

Resim kalitesi ve boyutu birlikte bellek kartında her fotoğrafın kapladığı alanı belirler. Daha büyük, daha yüksek kaliteli resimler daha büyük boyutlarda yazdırılabilir, ancak daha fazla bellek gerektirir, yani bu tür daha az sayıda görüntü bellek kartında depolanabilir (□ 320).

Resim Kalitesi

Bir dosya biçimi ve sıkıştırma oranı (resim kalitesi) seçin.

Seçenek	Dosya türü	Açıklama
NEF (RAW)	NEF	Görüntü sensöründen raw veriler doğrudan bellek kartına kaydedilir. Beyaz dengesi ve kontrast gibi ayarlar çekimden sonra bir bilgisayarda ayarlanabilir.
JPEG iyi	JPEG	JPEG görüntüleri yaklaşık 1 : 4 sıkıştırma oranında (iyi kalite) kaydedilir.*
JPEG normal		JPEG görüntüleri yaklaşık 1 : 8 sıkıştırma oranında (normal kalite) kaydedilir.*
JPEG temel		JPEG görüntüleri yaklaşık 1 : 16 sıkıştırma oranında (temel kalite) kaydedilir.*
NEF (RAW) + JPEG iyi	NEF/ JPEG	Bir NEF (RAW) resmi ve bir iyi kaliteli JPEG görüntüsü olmak üzere iki görüntü kaydedilir.
NEF (RAW) + JPEG normal		Bir NEF (RAW) resmi ve bir normal kaliteli JPEG görüntüsü olmak üzere iki görüntü kaydedilir.
NEF (RAW) + JPEG temel		Bir NEF (RAW) resmi ve bir temel kaliteli JPEG görüntüsü olmak üzere iki görüntü kaydedilir.

* JPEG sıkıştırma için **Boyut öncelikli** seçilir.

Resim kalitesi **QUAL** düğmesine basılarak ve ana ayar kadranını istenen ayar kontrol panelinde görüntülenene kadar çevirerek ayarlanır.

Çekim Menüü

Resim kalitesi aynı zamanda çekim menüsündeki **Resim kalitesi** seçeneği kullanılarak da ayarlanabilir (🗨 202).

ÇEKİM MENÜSÜ	
Çekim menüsünü sıfırla	--
Karın klasiği	100
Dosya adlandırma	DSC
Yuva Z'deki kartın rolü	□▷□
Resim kalitesi	NORM
Resim boyutu	□
JPEG sıkıştırma	■
NEF (RAW) kaydı	■



QUAL düğmesi Ana ayar kadranı



Kontrol paneli



KARACASULU
Dış Ticaret A.Ş.



Nikontürk

www.nikonturk.com

Aşağıdaki seçeneklere çekim menüsünden erişmek mümkündür. Menüleri görüntülemek için **MENU** düğmesine basın, istediğiniz seçeneği vurgulayın ve ► düğmesine basın.



■ JPEG sıkıştırma

JPEG görüntüler için sıkıştırma türünü seçin.

Seçenek	Açıklama
 Boyut öncelikli	Görüntüler nispeten aynı dosya boyutunu üretecek şekilde sıkıştırılır.
 En iyi kalite	Optimal resim kalitesi. Dosya boyutu kaydedilen görünüme göre değişir.

■ NEF (RAW) kaydı > Tür

NEF (RAW) resimler için sıkıştırma türünü seçin.



Seçenek	Açıklama
 Kayıpsız sıkıştırılmış	NEF resimleri, resim kalitesi üzerinde hiçbir etki olmaksızın dosya boyutunu yaklaşık %20–40 oranında düşüren bir ters çevrilebilir algoritma kullanılarak sıkıştırılır.
 Sıkıştırılmış	NEF resimleri, resim kalitesi üzerinde önemli bir etki oluşturmaksızın dosya boyutunu yaklaşık %40–55 oranında düşüren bir ters çevrilemeyen algoritma kullanılarak sıkıştırılır.

■ NEF (RAW) kaydı > NEF (RAW) bit derinliği

NEF (RAW) resimler için bir bit derinliği seçin.

Seçenek	Açıklama
12-bit 12 bit	NEF (RAW) resimler 12 bit'lik bit derinliğinde kaydedilir.
14-bit 14 bit	NEF (RAW) resimleri 14 bit'lik bit derinliğinde kaydedilerek daha büyük dosyalar oluşturulur, ancak kaydedilen renk verisi artırılır.

NEF (RAW) Resimler



NEF (RAW) resimler fotoğraf makinesinde veya Capture NX 2 (ayrıca edinilebilir;  281) veya ViewNX 2 (birlikte verilen ViewNX 2 CD'sinde bulunur) gibi yazılım kullanarak görüntülenebilir. NEF (RAW) resimlerinin JPEG kopyaları rötuş menüsündeki **NEF (RAW) işleme** seçeneğiyle oluşturulabilir ( 258). Resim boyutu için seçilen seçeneğin NEF (RAW) resimlerinin boyutunu etkilemediğini not edin.

NEF+JPEG

NEF (RAW) + JPEG ayarlarıyla çekilen fotoğraflar bir bellek kartı takılı fotoğraf makinesinde görüntülendiğinde, sadece JPEG görüntü gösterilecektir. Her iki kopya aynı bellek kartına kaydedilirse, fotoğraf silindiğinde her iki kopya da silinecektir. JPEG kopya **Yuva 2'deki kartın rolü > RAW Yuva 1—JPEG Yuva 2** seçeneği kullanılarak ayrı bir bellek kartına kopyalanırsa, JPEG kopyayı silme NEF (RAW) resmini silmeyecektir.

Resim Boyutu

Resim boyutu piksel olarak ölçülür. Aşağıdaki seçeneklerden birini seçin:

Resim boyutu	Boyut (piksel)	Baskı boyutu (cm)*
 Büyük	4928 × 3264	41,7 × 27,6
 Orta	3696 × 2448	31,3 × 20,7
 Küçük	2464 × 1632	20,9 × 13,8

* 300 dpi değerinde basıldığında yaklaşık boyut. İnç olarak baskı boyutu piksel cinsinden resim boyutunun yazıcı çözünürlüğüne bölünmesine eşittir nokta / inç (dpi; 1 inç=yaklaşık 2,54 cm).

Resim boyutu **QUAL** düğmesine basılarak ve alt ayar kadranını istenen ayar kontrol panelinde görüntülenene kadar çevirerek ayarlanır.

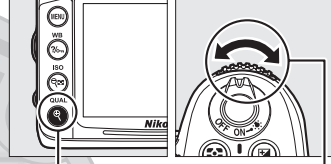

QUAL düğmesi

Alt ayar kadranı

Çekim Menü

Resim boyutu aynı zamanda çekim menüsündeki **Resim boyutu** seçeneği kullanılarak da ayarlanabilir (📄 202).

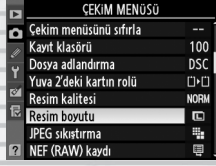

Kontrol paneli

KARACASULU
Dış Ticaret A.Ş.

Nikontürk

www.nikonturk.com

İki Bellek Kartı Kullanma

İki bellek kartı fotoğraf makinesine takıldığında, Yuva 2'deki kartın rolünü seçmek için çekim menüsünde **Yuva 2'deki kartın rolü** öğesini kullanabilirsiniz. **Kapasite aşımı** (Yuva 2'deki kart yalnızca Yuva 1'deki kart dolu olduğunda kullanılır), **Yedekleme** (her resim iki kez kaydedilir, bir kez Yuva 1'deki karta ve tekrar Yuva 2'deki karta) ve **RAW Yuva 1—JPEG Yuva 2** (**Yedekleme** için, NEF/RAW + JPEG ayarında kaydedilen fotoğrafların NEF/RAW kopyaları hariç yalnızca Yuva 1'deki karta kaydedilir ve JPEG kopyalar yalnızca Yuva 2'deki karta kaydedilir) arasından seçim yapabilirsiniz.

📝 “Yedekleme” ve “RAW Yuva 1—JPEG Yuva 2”

Fotoğraf makinesi en az bellek miktarıyla kartta kalan pozlama sayısını gösterir. Kartlardan biri dolduğunda deklanşör devre dışı kalacaktır.

📝 Filmleri Kaydetme

Fotoğraf makinesine iki bellek kartı takıldığında, filmleri kaydetmekte kullanılan yuva çekim menüsündeki **Film ayarları** > **Hedef** seçeneği ile seçilebilir (🗨 60).

KARACASULU
Dış Ticaret A.Ş.

Nikontürk

www.nikonturk.com





KARACASULU
Dış Ticaret A.Ş.

Nikon*türk*

www.nikonturk.com

Netleme

Bu kısımda fotoğraflar vizörde karelendiğinde kullanılabilen netleme seçenekleri açıklanmaktadır. Netleme otomatik (aşağıya bakın) veya manuel olarak ayarlanabilir (☐ 99). Kullanıcı da otomatik veya manuel netleme için (☐ 96) netleme noktasını seçebilir veya netlemeden sonra fotoğrafları yeniden kompoze etmek için netleme kilidini kullanabilir (☐ 97).

Otomatik netleme

Otomatik netlemeyi kullanmak için, netleme modu seçiciyi AF konumuna döndürün.



Netleme modu seçici

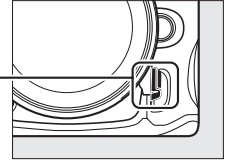

Otomatik Netleme Modu

Aşağıdaki otomatik netleme modlarından birini seçin:

Mod	Açıklama
AF-A	Otomatik servo AF: Fotoğraf makinesi konu durağansa otomatik olarak single-sürekli servo otomatik netlemeyi, konu hareketli ise sürekli-servo otomatik netlemeyi seçer.
AF-S	Tek servo AF: Durağan nesne için. Deklanşör yarım basılıyken netleme kilitlenir. Varsayılan ayarlarda, obtüratör ancak net görüntü işareti görüntülendiğinde serbest bırakılabilir (<i>odak önceliği</i> ; ☐ 208).
AF-C	Sürekli-servo AF: Hareketli nesnelere için. Deklanşöre tam basılırken fotoğraf makinesi sürekli netleme yapar; nesne hareket ederse, fotoğraf makinesi nesneye olan son mesafeyi tahmin etmek için ve netlemeyi gerektiği gibi ayarlamak için <i>tahmini netleme izleme</i> 'yi (☐ 93) devreye sokacaktır. Varsayılan ayarlarda, konu netlemede olsun veya olmasın deklanşör bırakılabilir (<i>serbest bırakma önceliği</i> ; ☐ 208).

Otomatik netleme modunu seçmek için, AF modu düğmesine basın ve ana ayar kadranını istenen ayar vizörde veya kontrol panelinde görüntüleninceye kadar döndürün.

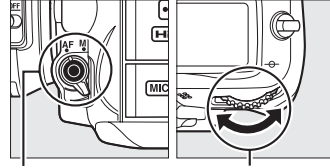

AF modu düğmesi

Ana ayar kadranı

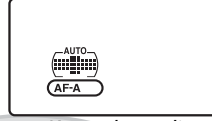

Kontrol paneli



Vizör



KARACASULU
Dış Ticaret A.Ş.

Nikontürk

www.nikonturk.com

✍ Tahmini Netleme İzleme

AF-C modunda veya **AF-A** modunda sürekli-servo otomatik netleme seçildiğinde, deklanşöre yarım basılırken nesne fotoğraf makinesine doğru veya makineden uzağa doğru hareket ederse fotoğraf makinesi tahmini netleme izlemeyi başlatacaktır. Bu sayede fotoğraf makinesi obtüratör serbest bıraktığında konunun yerini tahmin etmeye çalışarak netlemeyi izleyebilir.

✍ Otomatik Netleme ile İyi Sonuçlar Elde Etme

Otomatik netleme aşağıda belirtilen koşullarda iyi performans göstermez. Fotoğraf makinesi bu koşullar altında netleme yapamazsa, deklanşör etkisizleşebilir veya net görüntü işareti (●) görüntülenebilir ve fotoğraf makinesi bir uyarı sesi çıkarabilir, böylece konu netleme içinde olmasa dahi obtüratörün serbest bırakılması sağlanır. Bu gibi durumlarda, manuel olarak netleyn (□ 99) veya aynı mesafedeki başka bir nesneye netlemek için netleme kilidini (□ 97) kullanın ve sonra fotoğrafı yeniden kompozede edin.

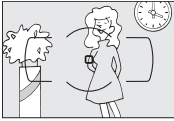

Konu ve arka plan arasında çok az kontrast vardır veya hiç yoktur.

Örnek: Konu arka planla aynı renktedir.

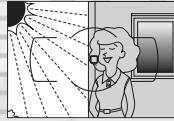

Netleme noktası keskin kontrast parlaklığına sahip alanları içermektedir.

Örnek: Konu yarı gölgededir.

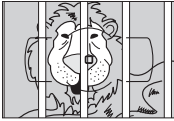

Netleme noktası fotoğraf makinesinden uzaklığı farklı objeleri içermektedir.

Örnek: Konu bir kafes içindedir.



Arka plan objeleri konudan daha büyük görünmektedir.

Örnek: Konunun arkasında bir bina çerçeveye girmektedir.



Konu düzenli geometrik desenlerin arasında kalmıştır.

Örnek: Jalousiler veya bir gökdelendeki pencere sıraları.

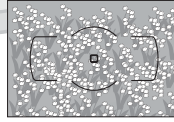

Konu çok sayıda ince detay içermektedir.

Örnek: Bir çiçek tarlası veya küçük ve parlaklık varyasyonundan yoksun diğer konular.

✍ Ayrıca Bkz.

Sürekli-servo AF seçeneğinde odak önceliğinin kullanılması konusunda bilgi edinmek için, bkz. Özel Ayar a1 (**AF-C öncelik seçimi**, □ 208). Tek-servo AF seçeneğinde çekim önceliğinin kullanılması konusunda bilgi edinmek için, bkz. Özel Ayar a2 (**AF-S öncelik seçimi**, □ 208). Canlı görüntüde veya film kaydı sırasında kullanılabilen otomatik netleme seçenekleri hakkında bilgi için bkz. sayfa 50.

AF Alanı Modu

Otomatik netleme için netleme noktasının nasıl seçileceğini seçin.

- **Tek-noktalı AF:** 96. sayfada anlatıldığı şekilde netleme noktasını seçin; fotoğraf makinesi yalnızca seçilen netleme noktasında konuda netleme yapar. Durağan nesnelere kullanın.
- **Dinamik-alan AF:** 96. sayfada açıklanan şekilde netleme noktasını ayarlayın. **AF-A** ve **AF-C** netleme modlarında, konu seçilen noktadan ayrılırsa fotoğraf makinesi çevredeki netleme noktalarından gelen bilgilere göre netleyecektir. Netleme noktası sayısı seçilen moda göre değişir:
 - **9 noktalı dinamik-alan AF:** Fotoğrafi kompoze etmek için zaman olduğunda veya hareketleri tahmin edilebilen konuları (örneğin, koşucular veya pist üzerindeki yarış arabaları) fotoğraflarken tercih edin.
 - **21 noktalı dinamik-alan AF:** Hareketleri tahmin edilemeyen konuları (örneğin, bir futbol maçındaki oyuncular) fotoğraflarken tercih edin.
 - **39 noktalı dinamik-alan AF:** Hızlı hareket eden ve vizörde karenemesi kolay olmayan konuları (örneğin, kuşlar) fotoğraflarken tercih edin.
- **3D-izleme:** 96. sayfada açıklanan şekilde netleme noktasını ayarlayın. **AF-A** ve **AF-C** netleme modlarında, fotoğraf makinesi seçili netleme noktasından ayrılan konuları izleyecektir ve gerektiğinde yeni netleme noktaları seçecektir. Bir yandan ötekine kararsızca hareket eden konulara (örneğin, tenis oyuncuları) sahip fotoğrafları hızlıca kompoze etmek için kullanın. Konu vizörden ayrılırsa, parmağınızı deklanşörden kaldırın ve konu seçilen netleme noktasında olacak şekilde fotoğrafi yeniden kompoze edin.

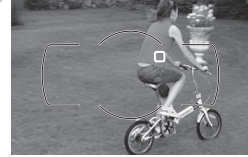

3D-izleme

Deklanşöre yarım basıldığında, netleme noktasını çevreleyen alandaki renkler fotoğraf makinesinde saklanır. Dolayısıyla, 3D-izleme arkaplan ile aynı renge sahip veya kare içinde çok küçük bir alanı kaplayan konularda istenen sonuçları vermeyebilir.

- **Otomatik-alan AF:** Fotoğraf makinesi konuyu otomatik olarak algılar ve netleme noktasını seçer. G veya D tipi lens kullanılıyorsa, fotoğraf makinesi iyileştirilmiş konu algılama için insan konularını arka plandan ayırt edebilir. Fotoğraf makinesi netledikten sonra aktif netleme noktaları vurgulanır; **AF-C** modunda veya **AF-A** modunda sürekli-servo otomatik netleme seçildiğinde, diğer netleme noktaları kapatıldıktan sonra ana netleme noktası vurgulanır.

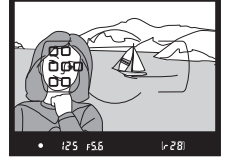

AF-alanı modunu seçmek için, AF modu düğmesine basın ve alt ayar kadranını istenen ayar vizörde veya kontrol panelinde görüntüleninceye kadar döndürün.

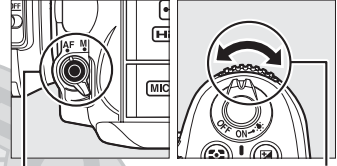

AF modu düğmesi

Alt ayar kadranı

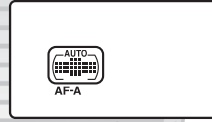

Kontrol paneli

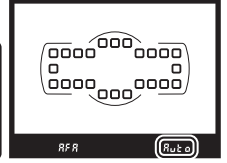

Vizör

AF Alanı Modu

AF alanı modu kontrol panelinde ve vizörde gösterilir.

AF alanı modu	Kontrol paneli	Vizör	AF alanı modu	Kontrol paneli	Vizör
Tek-noktalı AF	(.)	S	39 noktalı dinamik-alan AF*	([])	d39
9 noktalı dinamik-alan AF*	([])	d9	3D-izleme*	([]) 3D	3d
21 noktalı dinamik-alan AF*	([])	d21	Otomatik alan AF	([]) AUTO	Rub a

* Vizörde sadece aktif netleme noktası görüntülenir. Diğer netleme noktaları netleme işlemine yardımcı bilgiler sağlar.

Manuel Netleme

Manuel netleme kullanıldığında tek-noktalı AF otomatik olarak seçilir.

Ayrıca Bkz.

Fotoğraf makinesinin önünde bir nesne hareket ettiğinde fotoğraf makinesinin yeniden netleme yapmadan önce ne kadar bekleyeceğini ayarlama konusunda bilgi edinmek için, bkz. Özel Ayar a3 (**Sabitken netleme izleme**, [] 209). Canlı görüntüde veya film kaydı sırasında kullanılabilen otomatik netleme seçenekleri hakkında bilgi için bkz. sayfa 50.

Netleme Noktası Seçimi

Fotoğraf makinesi, ana konu çerçevenin herhangi bir yerindeyken fotoğraf oluşturmak için 39 netleme noktası seçeneği sunar.

1 Netleme seçici kilidini ● işaretine çevirin.

Bu şekilde netleme noktasını seçmek için çoklu seçicinin kullanılması sağlanır.

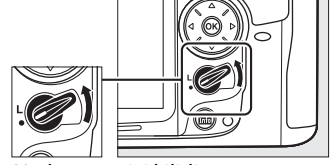

Netleme seçici kilidi

2 Netleme noktasını seçin.

Pozometreler açıkken vizörde netleme noktasını seçmek için çoklu seçiciyi kullanın. Merkezi netleme noktasını seçmek için **OK** düğmesine basın.

Çoklu seçiciye basıldığında seçilen netleme noktasının değişmesini engellemek için seçim sonrasında netleme seçici kilidi (L) kilitli konumuna çevrilebilir.

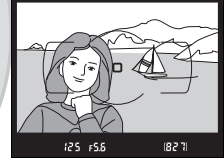
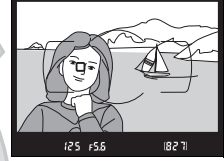

Otomatik alan AF

Otomatik alan AF için netleme noktası otomatik olarak seçilir; manuel netleme noktası seçimi kullanılamaz.

Ayrıca Bkz.

Netleme noktasının aydınlanma zamanını seçme konusunda bilgi edinmek için, bkz. Özel Ayar a4 (**AF nokta aydınlatması**, □ 209). Netleme noktası seçimini "etrafını sarma" olarak ayarlama konusunda bilgi almak için, bkz. Özel Ayar a5 (**Netleme noktası sarmalı**, □ 209). Çoklu seçici kullanılarak seçilebilen netleme noktası sayısının seçilmesi konusunda bilgi edinmek için, bkz. Özel Ayar a6 (**Netleme noktası sayısı**, □ 210). **OK** düğmesinin işlevini değiştirme konusunda bilgi edinmek için, bkz. Özel Ayar f2, **Tamam düğmesi (çkm modu)**; □ 229.

Netleme Kilidi

Netleme kilidi netleme sonrasında kompozisyonu değiştirmek için kullanılabilir, bu da son kompozisyonda netleme noktasında olmayacak bir konu üzerine netleme yapmayı mümkün kılar. Fotoğraf makinesi otomatik netlemeyi (☐ 93) kullanarak netleyemezse, orijinal konunuz olarak aynı mesafede başka bir nesneye odaklandıktan sonra fotoğrafı yeniden kompoze etmek için netleme kilidi de kullanılabilir. Netleme kilidinin en etkili durumu AF alanı modu için otomatik alan AF haricinde bir seçenek seçildiğinde (☐ 94).

1 Netleme.

Konuyu seçtiğiniz netleme noktasında konumlandırın ve netlemeyi başlatmak için deklanşöre yarım basın. Net görüntü işaretinin (●) vizörde belirdiğini onaylayın.

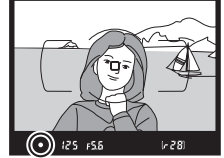

2 Netlemeyi kilitli.

AF-A ve AF-C netleme modları: Deklanşöre yarım basıldığında (①), hem netleme hem de pozlamayı kilitlemek için **AE-L/AF-L** düğmesine (②) basın (bir **AE-L** simgesi vizörde görüntülenir). **AE-L/AF-L** düğmesine basılıyken, parmağınızı daha sonra deklanşörden çekerseniz dahi netleme kilitli kalır.

AF-S netleme modu: Net görüntü işareti görüntülediğinde netleme otomatik olarak kilitlenir ve parmağınızı deklanşörden çekene kadar kilitli kalır. **AE-L/AF-L** düğmesine basarak netleme de kilitlenebilir (yukarıya bakın).

Deklanşör düğmesi

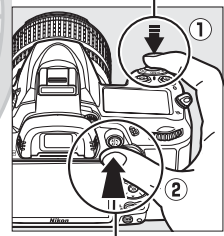

AE-L/AF-L düğmesi



KARACASULU
Dış Ticaret A.Ş.

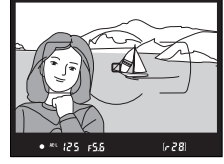

3 Fotoğrafi yeniden kompoze edin ve çekin.

Deklanşörü yarım basılı tutarsanız (AF-S) veya AE-L/AF-L düğmesini basılı tutarsanız netleme birçok fotoğrafın aynı netleme ayarıyla art arda çekilmesini sağlayarak çekimler arasında kilitli kalır.



Netleme kilidi devredeyken fotoğraf makinesi ve konu arasındaki mesafeyi değiştirmeyin. Konu hareket edecek olursa, yeni mesafeden yeniden netleme yapın.

Ayrıca Bkz.

Deklanşörü pozlamayı kilitlemek için kullanma hakkında bilgi için Özel ayar c1 (Deklanşör AE-L,  213), AE-L/AF-L düğmesinin oynadığı rol hakkında bilgi için Özel Ayar f5 (AE-L/AF-L düğmesini ata,  232) konusuna bakın.



KARACASULU
Dış Ticaret A.Ş.

Nikontürk

www.nikonturk.com

Manuel Netleme

Manuel netleme, otomatik netlemeyi desteklemeyen objektifler (AF olmayan NIKKOR objektifleri) için ya da otomatik netleme istenen sonuçları vermediğinde kullanılabilir (☐ 93).

- **AF-S lensler:** Lens netleme modunu **M** konumuna getirin.

✍ AF-S Lensler

AF-S lens kullanıcıları (bu kılavuzda resmedilen AF-S DX NIKKOR 18-105mm f/3.5-5.6G ED VR lensi kullananlar dahil; ☐ 315, 316) lens netleme modu anahtarını **M** konumuna getirerek manuel netlemeyi seçebilirler.

- **AF lensler:** Lens netleme modu anahtarını (varsa) ve fotoğraf makinesi netleme modu seçicisini **M** konumuna getirin.

Netleme modu seçici

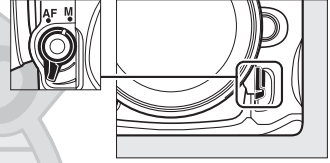

☑ AF Lensler

AF lensleri lens netleme modu anahtarı **M** olarak ayarlandığında ve fotoğraf makinesi netleme modu seçicisi **AF** olarak ayarlandığında kullanmayın. Bu önlemin alınmaması fotoğraf makinesinin hasar görmesine neden olabilir.

- **Manuel netlemeli lensler:** Fotoğraf makinesi netleme modu seçicisini **M** konumuna getirin.

Manuel olarak netleme yapmak için, lens netleme halkasını vizördeki açık mat alanda gösterilen görüntü netleninceye kadar çevirin. Her zaman, görüntü netleme içinde değilken bile fotoğraf çekilebilir.

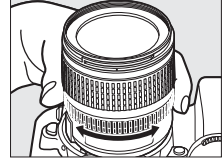

KARACASULU
Dış Ticaret A.Ş.

Nikontürk

www.nikonturk.com

■ Elektronik Telemetre

Objektifin maksimum açıklığı f/5.6 veya daha hızlıysa, vizör netleme göstergesi seçilen netleme noktasındaki konunun netleme içinde olduğunu onaylamak için kullanılabilir (netleme noktası 39 netleme noktasının herhangi birinden seçilebilir). Nesneyi seçilen netleme noktasına getirdikten sonra, deklanşöre yarım basın ve objektif netleme halkasını net görüntü işareti (●) görüntülenene kadar çevirin. Sayfa 93'de gösterilen konularda, kimi zaman konu netleme içinde değilken net görüntü işareti görüntülenebilir; çekim öncesinde netlemenin vizörde olduğundan emin olun.

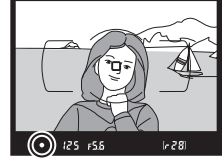
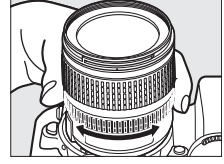

✍ Netleme Halkası Konumu

Konunuz ve fotoğraf makinesi arasındaki mesafeyi belirlemek için, fotoğraf makinesi gövdesi üzerinde bulunan netleme halkası işaretiyle ölçüm yapın. Objektif bayonet halkası ve netleme halkası işareti arasındaki uzaklık 46,5 mm'dir.

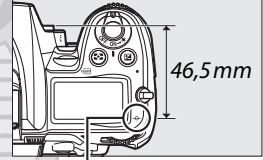

Netleme halkası işareti

KARACASULU
Dış Ticaret A.Ş.

Nikontürk

www.nikonturk.com

ISO Duyarlılığı

“ISO duyarlılığı” film hızının dijital eşdeğeridir. $\frac{1}{3}$ EV’ye eşdeğer adımlarda yaklaşık olarak ISO 100 eşdeğerinden yaklaşık olarak ISO 6400 değeri arasında ayarlar seçin. Özel durumlar için, yaklaşık 0,3 EV’den (Yüksek 0,3, ISO 8000’e eşdeğer) yaklaşık 2 EV’ye (Yüksek 2, ISO 25600’e eşdeğer) ISO duyarlılığı ISO 6400’ün üzerine çıkabilir. Otomatik ve sahne modları da fotoğraf makinesinin ışık durumlarına göre ISO duyarlılığını otomatik olarak ayarlamasını sağlayan bir **AUTO** (OTOMATİK) seçeneği sunar. ISO duyarlılığı ne kadar yüksek olursa, pozlama oluşturmak için o kadar az ışığa ihtiyaç duyulur; bu da daha yüksek obtüratör hızları veya daha küçük diyafram açıklıklarını mümkün kılar.

ISO duyarlılığı **ISO** düğmesine basılarak ve ana ayar kadranı istenen ayar kontrol panelinde veya vizörde görüntülenene kadar çevrilerek ayarlanabilir.



KARACASULU
Dış Ticaret A.Ş.

Nikontürk

www.nikonturk.com

✎ OTO

Çevirmeli ayar düğmesi **P**, **S**, **A** veya **M** ayarında döndürülürse başka bir modda ISO duyarlılığı için **AUTO** (OTO) seçildikten sonra, **P**, **S**, **A** veya **M** modunda son seçilen ISO duyarlılığı geri yüklenecektir.

✎ Yüksek 0,3–Yüksek 2

Bu ayarlarda çekilen fotoğrafların kumlanmaya (kumlanma, çizgiler ve rastgele aralıklarla parlak pikseller) maruz kalma olasılığı daha yüksektir.

✎ Ayrıca Bkz.

ISO duyarlılık adım boyutunu seçme hakkında bilgi için, bkz. Özel Ayar b1 (**ISO duyarlılık adımı dğr**; □ 211). Yüksek ISO duyarlılıklarında kumlanmayı azaltmak üzere çekim menüsündeki **Yüksek ISO KA** seçeneğini kullanma konusunda bilgi için, bkz. sayfa 205.

✎ Çekim Menüsü

ISO duyarlılığı aynı zamanda çekim menüsündeki **ISO duyarlılığı ayarları** seçeneği kullanılarak da ayarlanabilir (□ 202).

ÇEKİM MENÜSÜ	
Etkin D-lighting	OFF
Uzun pozlama KA	OFF
Yüksek ISO KA	NORM
ISO duyarlılığı ayarları	
Çoklu pozlama	OFF
Film ayarları	
Aralıklı çekim	OFF
Uzaktan kumanda modu	2s

Otomatik ISO Duyarlılık Kontrolü

(Yalnızca P, S, A ve M Modları)

Çekim menüsünde **ISO duyarlılığı ayarları** > **Otmtnk ISO duyarlılığı kntrl** için **Açık** seçilirse, optimal pozlamaya kullanıcının ayarladığı ayarla erişilemiyorsa (ISO duyarlılığı flaş kullanılırken uygun şekilde ayarlanır) ISO duyarlılığı otomatik olarak ayarlanacaktır.

1 Otmtnk ISO duyarlılığı kntrl öğesini seçin.

MENU düğmesine basın ve çekim menüsünde **ISO duyarlılığı ayarları**'ni seçin. **Otmtnk ISO duyarlılığı kntrl** öğesini vurgulayın ve ► düğmesine basın.

MENU düğmesi

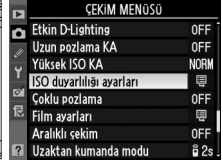
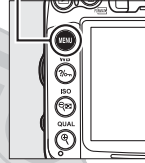

2 Açık seçeneğini seçin.

Açık öğesini vurgulayın ve **OK** düğmesine basın (**Kapalı** seçilirse, ISO duyarlılığı kullanıcı tarafından seçilen değerde sabit kalır).



3 Ayarları yapın.

Otomatik ISO duyarlılığı için maksimum değer **Maksimum duyarlılık** (rastgele aralıklarla parlak pikseller, bulanıklık veya çizgiler biçimindeki kumlanmayı önlemek için daha düşük değerler kullanın)

kullanılarak seçilebilir; otomatik ISO duyarlılığı için minimum değer otomatik olarak ISO 100 olarak ayarlanır. **P** ve **A** modlarında, duyarlılık yalnızca düşük pozlama **Minimum perde hızı** (¹/4000-1 s; **S** ve **M** modlarında, duyarlılık, kullanıcının seçtiği perde hızında optimal pozlama için ayarlanacaktır) için seçilen perde hızıyla sonuçlanır. Düşük obtüratör hızları yalnızca **Maksimum duyarlılık** için seçilen ISO duyarlılığı değerinde optimum pozlamanın elde edilememesi halinde kullanılır. Kullanıcının seçtiği ISO duyarlılığı **Maksimum duyarlılık** için seçilen değerden yüksekse, bunun yerine **Maksimum duyarlılık** için seçilen değer kullanılır.



ISO

Nikontürk

www.nikonturk.com

Ayarlar tamamlandığında  düğmesine basarak çıkın. **Açık** seçildiğinde, sağdaki ekran vizörde ve kontrol panelinde görünür. Duyarlılık kullanıcı tarafından seçilen değerden başka bir değere değiştirilirse, bu göstergeler yanıp söner ve değiştirilen değer bilgi ekranında gösterilir.

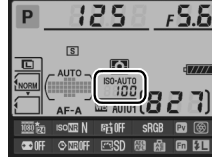
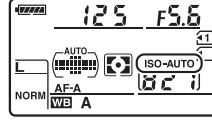

Otomatik ISO Duyarlılık Kontrolü

Yüksek duyarlılıklarda kumlanma olasılığı daha yüksektir. Kumlanmayı azaltmak üzere çekim menüsündeki **Yüksek ISO KA** seçeneğini kullanın (bkz. sayfa 205). Flaş kullanıldığında, Özel Ayar e1 (**Flaş senkr hızı**,  222) için seçilen seçenek lehine **Minimum perde hızı** için seçilen değer yok sayılır. Otomatik ISO duyarlılık kontrolü yavaş senk flaş modlarıyla (dahili flaşta ve SB-900, SB-800, SB-700, SB-600 ve SB-400 flaş ünitelerinde bulunur) birlikte kullanıldığında ISO duyarlılığı otomatik olarak yükseltilebilir ve fotoğraf makinesinin düşük obtüratör hızlarını seçmesini engelleyebilir.

ISO

KARACASULU
Dış Ticaret A.Ş.

Nikontürk

www.nikonturk.com



Pozlama/Basamaklama

Ölçüm

(Yalnızca P, S, A ve M Modları)

Fotoğraf makinesinin P, S, A ve M modlarında pozlamayı nasıl ayarlayacağını seçin (diğer modlarda, fotoğraf makinesi ölçüm yöntemini otomatik olarak seçer).

Seçenek	Açıklama
	Matris: Çoğu durumda doğal sonuçlar üretir. Fotoğraf makinesi karenin bir geniş alanını ölçer ve pozlamayı ton dağılımına, renge, kompozisyona göre ve G veya D tipi objektiflerle (□ 269), mesafe bilgisini (3B renkli matris ölçümü II; diğer CPU objektiflerle, fotoğraf makinesi renkli matris ölçümü II'yi kullanır, bu 3B mesafe bilgisini içermez) ayarlar. CPU olmayan objektiflerle, ayarlar menüsünde (□ 159) odak uzaklığı ve maksimum diyafram CPU olmayan objektif verileri seçeneği kullanılarak belirtildiyse fotoğraf makinesi renkli matris ölçümünü kullanır; aksi halde fotoğraf makinesi merkez ağırlıklı ölçümü kullanır.
	Merkez ağırlıklı: Fotoğraf makinesi tüm kareyi ölçer, ancak en büyük ağırlığı merkezdeki alana verir (CPU objektifi takılıysa, alan büyüklüğü Özel Ayar b4, Merkez ağırlıklı alan , □ 213 kullanılarak seçilebilir; CPU olmayan objektif takılıysa, alan 8 mm çapındadır). Portreler için klasik sayaç; 1× üzeri pozlama faktörü (filtre faktörü) ile filtreler kullanılırken önerilir.*
	Nokta: Fotoğraf makinesi 3,5 mm çapında bir daireyi (karenin yaklaşık %2,5'i) ölçer. Daire mevcut netleme noktası üzerine ortalanarak merkez dışındaki konuların ölçümü sağlanır (CPU olmayan objektif kullanılıyorsa veya oto-alan AF devredeyse, fotoğraf makinesi merkez odaklama noktasını ölçer). Arka plan çok daha parlak veya karanlık iken bile, konunun doğru şekilde pozlanmasını sağlar.*

* CPU olmayan objektifler ile kesinliği artırmak için, **CPU olmayan objektif verileri** menüsünde (□ 159) odak uzaklığını ve maksimum diyafram açıklığını belirleyin.

Bir ölçüm seçeneği seçmek için, düğmesine basın ve ana ayar kadranını istenen ayar kontrol panelinde görüntüleninceye kadar döndürün.

Ayrıca Bkz.

Her bir ölçüm yönteminde optimal pozlama için ayrı ayrı ayar yapma konusunda bilgi için, bkz. Özel Ayarı b5 (**En iyi ince ayar pozlaması**, □ 213).

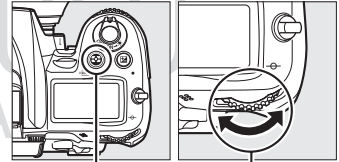

düğmesi

Ana ayar kadranı





Kontrol paneli

Otomatik Pozlama Kilidi

Poz ölçümünden sonra fotoğrafları yeniden kompoze etmek için otomatik pozlama kilidini kullanın:

1 Ölçümü veya (105) olarak ayarlayın.

Karenin merkezine en büyük ağırlığı atamak için veya  etkin netleme noktasında 3,5 mm daire merkezli bir pozlama ayarlamak için  öğesini seçin. , istenen sonuçları üretmeyecektir.

2 Pozlamayı kilitleyin.

Konuyu seçtiğiniz netleme noktasında konumlandırın ve deklanşöre yarım basın. Deklanşöre yarım basıldığında ve konu netleme noktasına yerleştirildiğinde, netlemeyi ve pozlamayı kilitlemek için **AE-L/AF-L** düğmesine basın (otomatik netleme kullanıyorsanız, vizörde  net görüntü işaretinin belirdiğini onaylayın).

Deklanşör düğmesi

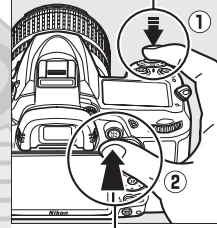

AE-L/AF-L düğmesi

Pozlama kilidi devredeyken, vizörde bir **AE-L** göstergesi görünecektir.



3 Fotoğrafi yeniden kompoze edin.

AE-L/AF-L düğmesine basılıyken, fotoğrafı yeniden kompoze edin ve çekin.

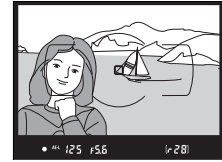



Obtüratör Hızı ve Diyaframın Ayarlanması

Pozlama kilidi devredeyken, pozlama için ölçülen değer değiştirilmeksizin aşağıdaki ayarlar değiştirilebilir:

Mod	Ayarı
P	Perde hızı ve diyafram (değişken program;  68)
S	Perde hızı
A	Diyafram

Yeni değerler vizörde ve kontrol panelinde doğrulanabilir. Pozlama kilidi etkinken ölçümün değiştirilemeyeceğini unutmayın.

Ayrıca Bkz.

Özel Ayar c1 (**Deklanşör AE-L**,  213) için **Açık** seçilmişse, deklanşöre yarım basıldığında pozlama kilitletlenir. **AE-L/AF-L** düğmesinin üstlendiği işlevi değiştirme konusunda bilgi edinmek için, bkz. Özel Ayar f5 (**AE-L/AF-L düğmesini ata**,  232).

M Modu

M modunda, pozlama telafisi yalnızca pozlama göstergesini etkiler; obtüratör hızı ve diyafram değişmez.

Flaşın Kullanımı

Flaş kullanıldığında, pozlama telafisi hem arkaplan pozlamasını hem de flaş seviyesini etkiler.

Ayrıca Bkz.

Pozlama telafisi artış boyutunu seçme konusunda bilgi edinmek için, bkz. Özel Ayar b2 (**Pzlm kntrl için EV adımları**, □ 211).  düğmesine basmadan pozlama telafisi ayarı yapma konusunda bilgi için, bkz. Özel Ayar b3 (**Kolay pozlama telafisi**, □ 212). Otomatik olarak değişen pozlama, flaş seviyesi, beyaz dengesi veya Etkin D-Lighting hakkında bilgi için, bkz. sayfa 109.



KARACASULU
Dış Ticaret A.Ş.

Otomatik olarak basamaklama pozlamayı, flaş seviyesini, Etkin D-Lighting'i (ADL) veya beyaz dengesini her çekimde o anki değeri "basamaklayarak" biraz değiştirir. Pozlamayı, flaş seviyesini, beyaz dengesini veya Etkin D-Lighting'i ayarlamanın güç olduğu durumlarda ve sonuçları kontrol edecek zaman olmadığında seçin ve her çekimde ayarları ayarlayın veya aynı nesne için farklı ayarları denemek için seçin.

■ Pozlama ve Flaş Basamaklama

Bir dizi fotoğrafta pozlama ve/veya flaş seviyesini değiştirmek için:

1 Pozlamayı veya flaş basamaklamayı seçin.

Menüleri görüntülemek için MENU düğmesine basın. Özel Ayarlar Menüsünde Özel Ayar e5 (Otmtnk basamaklama ayarı) öğesini seçin, bir seçeneği vurgulayın ve OK düğmesine basın. Hem pozlama hem flaş seviyesini değiştirmek için, AE ve flaş seçeneğini, sadece pozlamayı değiştirmek için Yalnızca AE ve sadece flaş seviyesini değiştirmek için Yalnızca flaş seçeneğini seçin.

MENU düğmesi

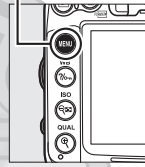

2 Çekim sayısını seçin.

BKT düğmesine basarak, basamaklama sekansındaki çekim sayısını ve hangi sırada çekileceklerini belirlemek için ana ayar kadranını çevirin.

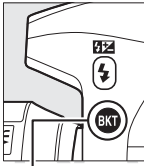

BKT düğmesi



Ana ayar kadranı

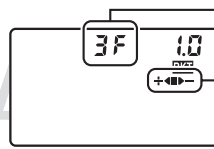

Kontrol paneli

Çekim sayısı

Basamaklama ilerleme göstergesi

Çekim sayısı	Basamaklama ilerleme göstergesi	Basamaklama sırası
3F	+< >-	Normal pozlama, düşük pozlama, fazla pozlama
+2F	+<	Normal pozlama, fazla pozlama
--2F	>-	Normal pozlama, düşük pozlama

Vizörde BKT görüntülenecektir (sağa bakın); kontrol paneli BKT öğesini gösterecektir.



3 Basamaklama artışını seçin.

BKT düğmesine bastıktan sonra, 0,3 EV ve 2 EV değerleri arasından seçim yapmak için alt ayar kadranını çevirin.



BKT düğmesi

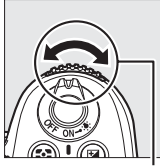

Alt ayar kadranı

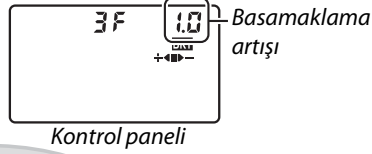

Basamaklama artışı

▣ Ayrıca Bkz.

Artış değerinin büyüklüğünü seçme konusunda bilgi edinmek için, bkz. Özel Ayar b2 (Pzlm kntnl için EV adımları, □ 211). Basamaklamanın yapılacağı sırayı seçme konusunda bilgi edinmek için, bkz. Özel Ayar e6 (Basamaklama sırası, □ 229).

4 Fotoğrafi kareleyin, netleme yapın ve çekin.

Fotoğraf makinesi seçilen basamaklama programına göre poz veya flaş seviyesini çekimden çekime değiştirecektir. Pozlama değişiklikleri pozlama telafisi değişikliklerine eklenerek (□ 107), 5 EV üzeri pozlama telafisi değerlerinin elde edilmesi sağlar.



Basamaklama devredeyken, kontrol panelinde basamaklama ilerleme göstergesi görüntülenir. Her çekim sonrasında segmentlerden biri göstergedeki kaybolur: değiştirilmemiş çekim yapılırken ■ segmenti, negatif artışlı çekim yapılırken ► segmenti ve pozitif artışlı çekim yapılırken ◀ segmenti.

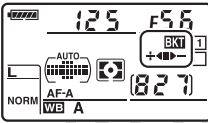

Pozlama artışı: 0 EV (■)

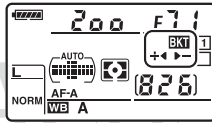

Pozlama artışı: -1 EV (►)

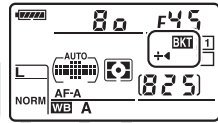

Pozlama artışı: +1 EV (◀)

Basamaklamayı iptal etmek için, BKT düğmesine basın ve ana ayar kadranını basamaklama işlemi göstergesi ve BKT simgesi artık görünmeyeceğe kadar döndürün.

Pozlama ve Flaş Basamaklama

Sürekli yavaş hız ve sürekli yüksek hız bırakma modlarındaysa (☐ 78), basamaklama programında belirtilen sayıda çekim yapıldığında fotoğraf çekimi duraklatılacaktır. Deklanşöre daha sonra yeniden basıldığında fotoğraf çekimi devam eder. Otomatik zamanlama modunda, Özel Ayar c3 (**Otomatik zamanlama**) > **Çekim sayısı** (☐ 214) için yapılan seçime bakılmaksızın deklanşöre her basıldığında fotoğraf makinesi Adım 2, sayfa 109'da seçilen çekim sayısını alacaktır. Diğer bırakma modlarda, deklanşöre her basıldığında bir çekim yapılır.

Sekanstaki tüm çekimler tamamlanmadan önce bellek kartının dolması halinde, bellek kartı değiştirildikten veya bellek kartında yer açmak için çekimler silindikten sonra fotoğraf çekimi sıradaki çekim ile devam ettirilebilir. Sekanstaki tüm çekimler yapılmadan önce fotoğraf makinesinin kapanması halinde, makine yeniden açıldığında basamaklama sıradaki çekim ile devam eder.

Pozlama Basamaklama

Fotoğraf makinesi perde hızını ve diyaframı (**P** modu), diyaframı (**S** modu) veya perde hızını (**A** ve **M** modları) değiştirerek pozlamayı değiştirir. Otomatik ISO duyarlılığı kontrolü **P**, **S** ve **A** modlarında etkinleştirildiyse, fotoğraf makinesi pozlama sisteminin sınırları aşıldığında fotoğraf makinesi otomatik olarak optimum pozlama için ISO duyarlılığını değiştirecektir; **M** modunda, fotoğraf makinesi pozlamayı optimuma mümkün olduğunca yakınlaştırmak için ilk önce otomatik ISO duyarlılığı kontrolünü kullanacaktır ve sonra perde hızını ayarlamak için bu pozlamayı basamaklayacaktır.

KARACASULU
Dış Ticaret A.Ş.

Nikontürk

www.nikonturk.com

■ Beyaz Dengesi Basamaklama

Fotoğraf makinesi her bir fotoğrafın beyaz denge ayarları birbirinden farklı birden fazla kopyasını oluşturur. Beyaz dengesi ile ilgili daha fazla bilgi için bkz. sayfa 117.

1 Beyaz dengesi basamaklamayı seçin.

Özel Ayar e5 **Otmk basamaklama ayarı için WB basamaklaması** seçeneğini seçin.

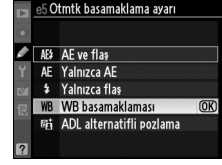

2 Çekim sayısını seçin.

BKT düğmesine basarak, basamaklama sekansındaki çekim sayısını ve hangi sırada çekileceklerini belirlemek için ana ayar kadranını çevirin.

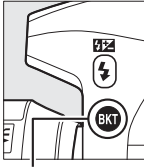

BKT düğmesi



Ana ayar kadranı

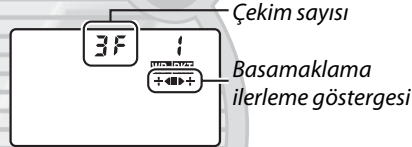

Çekim sayısı

Basamaklama ilerleme göstergesi

Vizörde **BKT** görüntülenecektir (sağa bakın); kontrol paneli **WB/BKT** ögesini gösterecektir.



3 Beyaz dengesi artışını seçin.

BKT düğmesine basıldığında, alt ayar kadranını 1 (5 mired; □ 121), 2 (10 mired) veya 3'lük (15 mired) artışlardan birini seçmek için döndürün. **B** değeri mavi miktarını, **A** değeri amber miktarını (□ 119) belirtir.

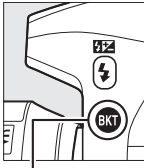

BKT düğmesi

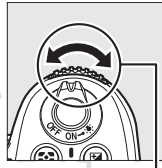

Alt ayar kadranı

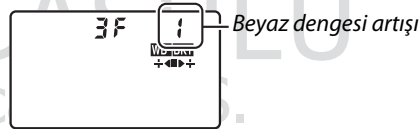

Beyaz dengesi artışı

1'lik artışa sahip basamaklama programları aşağıda listelenmiştir.

Kontrol paneli	Basamaklama ilerleme göstergesi	Çekim sayısı	Artış	Basamaklama sırası
b2F 1	+◀	2	1B	0 / 1 B
A2F 1	▶+	2	1A	0 / 1 A
3F 1	+◀▶+	3	1A, 1B	0 / 1 A / 1 B

4 Fotoğrafi kareleyin, netleme yapın ve çekin.

Her bir çekim basamaklama programında belirtilen kopya sayısını oluşturmak üzere işlenecek ve her bir kopya farklı bir beyaz dengesine sahip olacaktır. Beyaz dengesinde yapılan değişiklikler, beyaz dengesi ince ayarı ile yapılan beyaz ayarına eklenir.



Basamaklama programındaki çekim sayısı kalan pozlama sayısından büyükse, pozlama sayısı kontrol panelinde pozlama sayısı görüntülenir ve vizör yanıp sönecek ve deklanşör devre dışı kılacaktır. Çekim, yeni bellek kartı takıldığında başlayabilir.

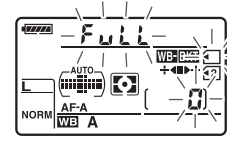



Basamaklamayı iptal etmek için, **BKT** düğmesine basın ve ana ayar kadranını basamaklama işlemi göstergesi ve **WB/BKT** simgesi artık görünmeyeceğe kadar döndürün.

Beyaz Dengesi Basamaklama

Beyaz dengesi basamaklama NEF (RAW) resim kalitesinde kullanılamaz. **NEF (RAW)**, **NEF (RAW) + JPEG iyi**, **NEF (RAW) + JPEG normal** veya **NEF (RAW) + JPEG temel** seçildiğinde beyaz dengesi basamaklama iptal olur.

Beyaz dengesi basamaklama sadece renk sıcaklığı etkiler (ince beyaz dengesi ayarı ekranındaki amber-mavi eksen,  119). Yeşil-macenta ekseninde ayarlama yapılmaz.

Otomatik zamanlama modunda ( 80), Özel Ayar c3 (**Otomatik zamanlama**) > **Çekim sayısı** ( 214) için seçilen seçeneğe bakılmaksızın beyaz dengesi programında belirtilen kopya sayısı deklanşör her bırakıldığında oluşturulacaktır.

Bellek kartı erişim lambası yanırken fotoğraf makinesi kapatılırsa, fotoğraf makinesi gücü sekanstaki tüm fotoğraflar kaydedildikten sonra kesilir.



KARACASULU
Dış Ticaret A.Ş.

■ ADL alternatifli pozlama

Fotoğraf makinesi bir dizi pozlama serisinde Etkin D-Lighting'i değiştirir. Etkin D-Lighting ile ilgili daha fazla bilgi için, bkz. sayfa 139.

1 ADL basamaklamasını seçin.

Özel Ayar e5 **Otmtnk basamaklama ayarı** için **ADL alternatifli pozlama** seçeneğini seçin.

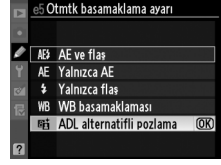

2 Çekim sayısını seçin.

BKT düğmesine basarak, basamaklama sekansındaki çekim sayısını belirlemek için ana ayar kadranını çevirin. Çekim menüsünde Etkin D-Lighting kapalı iken bir fotoğraf ve Etkin D-Lighting için geçerli olarak seçili değerde başka bir fotoğraf çekmek için iki çekim seçin (Etkin D-Lighting kapalıysa, ikinci çekim Etkin D-Lighting **Otomatik** olarak ayarlıyken çekilecektir). Etkin D-Lighting **Kapalı, Normal ve Yüksek** ayarıyla bir dizi fotoğraf çekmek için üç çekim seçin.

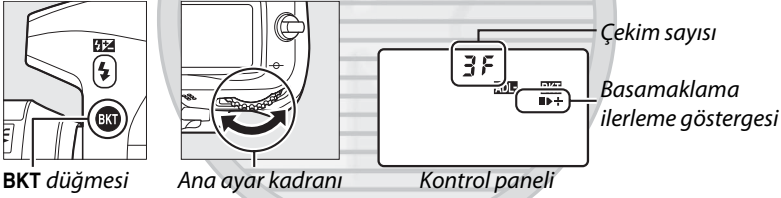

Vizörde **BKT** görüntülenecektir (sağa bakın); kontrol paneli **ADL-BKT** ögesini gösterecektir.



KARACASULU
Dış Ticaret A.Ş.

Nikontürk

www.nikonturk.com

3 Fotoğrafi kareleyin, netleme yapın ve çekin.

Fotoğraf makinesi, seçilen basamaklama programına göre Etkin D-Lighting'i çekimden çekime değiştirecektir.

Basamaklama devredeyken, kontrol panelinde basamaklama ilerleme göstergesi görüntülenir. Her çekim sonrasında segmentlerden biri göstergeden kaybolur: ilk çekim yapıldığında ■ segmenti, ikinci çekim yapıldığında ► segmenti ve üçüncü çekim (varsa) yapıldığında + segmenti.

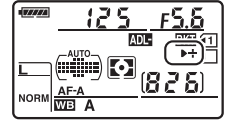
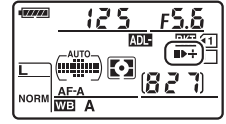

Basamaklamayı iptal etmek için, **BKT** düğmesine basın ve ana ayar kadranını basamaklama işlemi göstergesi ve **ADL-BKT** simgesi artık görünmeyeceğe kadar döndürün.

ADL Alternatifli Pozlama

Sürekli yavaş hız ve sürekli yüksek hız bırakma modlarındaysa (📖 78), basamaklama programında belirtilen sayıda çekim yapıldığında fotoğraf çekimi duraklatılacaktır. Deklanşöre daha sonra yeniden basıldığında fotoğraf çekimi devam eder. Otomatik zamanlama modunda, Özel Ayar c3 (**Otomatik zamanlama**) > **Çekim sayısı** (📖 214) için yapılan seçime bakılmaksızın deklanşöre her basıldığında fotoğraf makinesi Adım 2, sayfa 114'te seçilen çekim sayısını alacaktır. Diğer bırakma modlarda, deklanşöre her basıldığında bir çekim yapılır.

Sekanstaki tüm çekimler tamamlanmadan önce bellek kartının dolması halinde, bellek kartı değiştirildikten veya bellek kartında yer açmak için çekimler silindikten sonra fotoğraf çekimi sıradaki çekim ile devam ettirilebilir. Sekanstaki tüm çekimler yapılmadan önce fotoğraf makinesinin kapanması halinde, makine yeniden açıldığında basamaklama sıradaki çekim ile devam eder.

KARACASULU
Dış Ticaret A.Ş.

Nikontürk

www.nikonturk.com



KARACASULU
Dış Ticaret A.Ş.

Nikon*türk*

www.nikonturk.com

Beyaz Dengesi

(Yalnızca P, S, A ve M Modları)

Beyaz dengesi renklerin ışık kaynağının renginden etkilenmeyeceği anlamına gelir. Otomatik beyaz dengesi çoğu ışık kaynakları için önerilir; **P, S, A** ve **M** modlarında, diğer modlarda kaynağın türüne bağlı olarak gerekirse seçilebilir:

Seçenek	Renk sıcaklığı*	Açıklama
AUTO Otomatik	3500-8000 K	Beyaz dengesi otomatik olarak ayarlanır. En iyi sonuçlar için, G veya D tipi lens kullanın. Dahili veya opsiyonel flaş patlarsa, sonuçlar flaş için ayarlanır.
Normal		
Sıcak ışık renklerini koru		
Ampul ışığı	3000 K	Yapay aydınlatma altında kullanın.
Floresan		Aşağıdakiyle kullanın:
Sodyum buharlı lambalar	2700 K	• Sodyum buharlı ışıklandırma (spor sahalarında bulunur) kullanın.
Ilık beyaz floresan	3000 K	• Sıcak beyaz floresan ışıklar.
Beyaz floresan	3700 K	• Beyaz floresan ışıklar.
Soğuk beyaz floresan	4200 K	• Soğuk beyaz floresan ışıklar.
Gündüz beyaz floresan	5000 K	• Gün ışığı beyaz floresan ışıklar.
Gün ışığı floresan	6500 K	• Günışığı floresan ışıklar.
Yüksek ısı cıva buharı	7200 K	• Yüksek renk sıcaklığına sahip ışık kaynakları (örneğin, cıva buharlı lambalar).
Doğrudan güneş ışığı	5200 K	Doğrudan güneş ışığıyla aydınlanan konularda kullanın.
Flaş	5400 K	Yerleşik veya opsiyonel flaşa kullanın.
Bulutlu	6000 K	Gökyüzü bulutlarla kaplı iken günışığında kullanın.
Gölge	8000 K	Günışığında konular gölgedeyken kullanın.
Renk sıcaklığı seç	2500-10.000 K	Renk sıcaklığını değerler listesinden seçin (☞ 122).
PRE Önceden belirl. beyaz ayarı	—	Konu, ışık kaynağı veya mevcut fotoğrafı beyaz dengesi için referans olarak kullanın (☞ 123).

* Tüm değerler yaklaşıktır. İnce ayar 0'a ayarlıdır.

Beyaz dengesi **WB** düğmesine basılarak ve ana ayar kadranını istenen ayar kontrol panelinde görüntülenene kadar çevirerek ayarlanır.

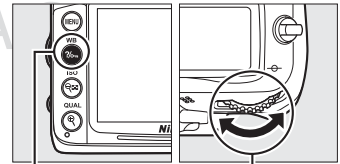

WB düğmesi

Ana ayar kadranı

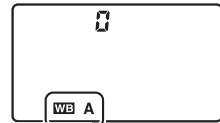

Kontrol paneli

Çekim Menüsü

Beyaz dengesi çekim menüsünde (☰ 202), beyaz dengesine ince ayar yapmakta (☰ 119) veya önceden ayarlanmış beyaz dengesi (☰ 123) için bir değeri ölçmek için kullanılabilen **Beyaz dengesi** seçeneği kullanılarak da ayarlanabilir. **Beyaz dengesi** menüsündeki **Otomatik** seçeneği **Normal** ve **Sıcak ışık renklerini koru** seçenekleri sunar, bunlar ampul ışığının ürettiği sıcak renkleri korurken **Floresan** seçeneği uzun pozlama türlerinden ışık kaynağını seçmekte kullanılabilir.

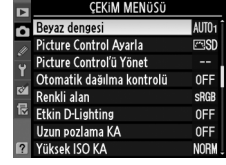

Stüdyo Flaş Işıklandırması

Otomatik beyaz dengesi büyük stüdyo flaş birimleri ile istenen sonuçları vermeyebilir. Beyaz dengesini belirlemek için önerilen beyaz dengesini kullanın veya beyaz dengesini **Flaş** seçeneğine ayarlayın ve beyaz dengesini belirlemek için ince ayarı kullanın.

Renk Sıcaklığı

Işık kaynağının algılanan rengi izleyiciye ve diğer koşullara göre farklılık gösterir. Renk sıcaklığı ise bir objenin aynı dalga boylarındaki ışığı yansıtmak için hangi sıcaklığa kadar ısıtılması gerekeceğini referans olarak tanımlanan, ışık kaynağının rengini belirlemede kullanılan nesnel bir ölçüdür. Yaklaşık olarak 5.000–5.500 K'lık renk sıcaklığına sahip ışık kaynakları beyaz görünürken, yapay ışıklandırma ampulleri gibi renk sıcaklığı daha düşük ışık kaynakları hafif sarı veya kırmızı görünebilir. Yüksek renk sıcaklığına sahip ışık kaynakları maviye boyanmış görünür. Fotoğraf makinesi beyaz dengesi seçenekleri aşağıdaki renk sıcaklığına ayarlanmıştır:

- ☀ (Sodyum buharlı lambalar): **2700 K**
- ☀ (Ampul ışığı)/
☀ (İlisk beyaz floresan): **3000 K**
- ☀ (Beyaz floresan): **3700 K**
- ☀ (Soğuk beyaz floresan): **4200 K**
- ☀ (Gündüz beyaz floresan): **5000 K**
- ☀ (Doğrudan güneş ışığı): **5200 K**
- ⚡ (Flaş): **5400 K**
- ☁ (Bulutlu): **6000 K**
- ☀ (Gün ışığı floresan): **6500 K**
- ☀ (Yüksek ısı cıva buharı): **7200 K**
- 🏠 (Gölge): **8000 K**

Ayrıca Bkz.

Özel Ayar e5 (**Otmk basamaklama ayarı**, ☰ 229) için **WB basamaklaması** seçildiğinde, fotoğraf makinesi deklanşöre her basıldığında birkaç görüntü oluşturur. Beyaz dengesi her görüntüde değiştirilerek, beyaz ayarı için o anda seçilen değer "basamaklanır" (☰ 112).

İnce Beyaz Dengesi Ayarı

Işık kaynağındaki varyasyonları dengelemek veya bir görüntü üzerine bilerek bir renk uygulamak amacıyla beyaz dengesi için "ince ayar" yapılabilir. İnce beyaz dengesi ayarı, çekim menüsündeki **Beyaz dengesi** seçeneği kullanılarak veya **WB** düğmesine basılarak ve alt ayar kadranı çevrilerek yapılabilir.

■ ■ Beyaz Dengesi Menüsü

1 Bir beyaz dengesi seçeneği seçin.

Menüleri görüntülemek için MENU düğmesine basın. Çekim menüsünde **Beyaz dengesi** seçeneğini seçin, daha sonra bir beyaz dengesi seçeneğini vurgulayın ve ► düğmesine basın. **Otomatik, Floresan, Renk sıcaklığı seç** veya **Önceden belirl.**

beyaz ayarı haricinde bir seçenek seçilirse Adım 2'ye ilerleyin. **Otomatik, Floresan** veya **Renk sıcaklığı seç** seçilirse istenen ayarı vurgulayın ve ► ögesine basın. **Önceden belirl. beyaz ayarı** seçilirse, ilerlemeden önce 128. sayfada açıklanan bir ön ayar değeri seçin.

MENU düğmesi



2 İnce beyaz dengesi ayarı yapın.

İnce beyaz dengesi ayarını yapmak için çoklu seçiciyi kullanın. İnce beyaz dengesi ayarı amber (A)–mavi (B) ekseninde ve yeşil (G)–macenta (M) ekseninde yapılabilir. Yatay (amber-mavi) eksen renk sıcaklığına karşılık gelir ve her bir artış yaklaşık 5 mired'e denktir. Dikey (yeşil-macenta) eksen ilgili color compensation (CC - renk dengeleme) filtreleri için benzer etkilere sahiptir.

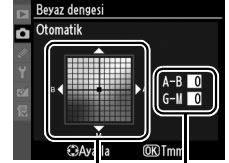

Koordinatlar

Ayarlama

WB

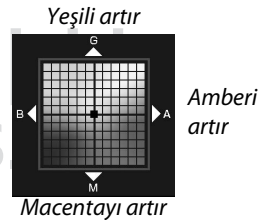

İnce Beyaz Dengesi Ayarı

İnce ayar eksenleri üzerindeki renkler görelî olup mutlak değildir. Örneğin, beyaz dengesi için  (Ampul ışığı) gibi “sıcak” bir ayar seçilmiş iken imleç B’ye (mavi) kaydırıldığında, fotoğraflar biraz “soğuklaşacak” ancak aslında maviye dönüşmeyecektir.

Renk Sıcaklığı İnce Ayar

Renk sıcaklığı seç öğesi seçildiğinde, beyaz dengesi ince ayarı yaparken renk sıcaklığını görüntüleyebilirsiniz.



“Mired”

Renk sıcaklığındaki herhangi bir değişiklik düşük renk sıcaklığında yüksek renk sıcaklıklarına göre daha büyük bir farklılık oluşturur. Örneğin, 1000 K’lık bir değişim 3000 K’da 6000 K’dan çok daha fazla değişim oluşturur. Renk sıcaklığının tersinin 10^6 ile çarpımı sonucu elde edilen mired, bu değişimi dikkate alan bir ölçü birimidir ve renk sıcaklığı dengeleme filtrelerinde kullanılan bir birimdir. Örnek:

- 4000 K–3000 K (1000 K’lık bir fark)=83 mired
- 7000 K–6000 K (1000 K’lık bir fark)=24 mired

KARACASULU
Dış Ticaret A.Ş.

Nikontürk

www.nikonturk.com

Renk Sıcaklığını Seçme

Beyaz dengesi için **WB** (Renk sıcaklığı seç) seçildiğinde, renk sıcaklığı **WB** düğmesine basılarak ve alt ayar kadranı çevrilerek seçilebilir. Renk sıcaklığı kontrol panelinde görüntülenir.

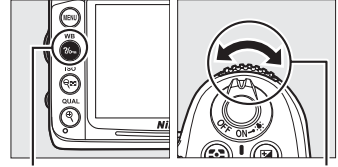

WB düğmesi

Alt ayar kadranı



Kontrol paneli

✓ Renk Sıcaklığı Seçimi

Flaş veya floresan ışıklandırmada istenen sonuçların elde edilmeyeceğini unutmayın. Bu kaynaklar için **⚡ (Flaş)** veya **☀️ (Floresan)** ögesini seçin. Diğer ışık kaynaklarıyla, seçilen değerin uygun olup olmadığını belirlemek için bir test çekimi yapın.

✎ Beyaz Dengesi Menüsü

Renk sıcaklığı aynı zamanda beyaz dengesi menüsünde de seçilebilir. **WB** düğmesi ve alt ayar kadranı ile seçilen renk sıcaklığının beyaz dengesi menüsünde seçilen değeri değiştirdiğini unutmayın.

ÇEKİM MENÜSÜ	
📷	Beyaz dengesi AUTO1
📷	Picture Control Avarlar SD
📷	Picture Control'ü Yönet --
📷	Otomatik dağılıma kontrolü OFF
📷	Renkli alan sRGB
📷	Etkin D-Lighting OFF
📷	Uzun pozlama KA OFF
📷	Yüksek ISO KA NORM

KARACASULU
Dış Ticaret A.Ş.

Nikontürk

www.nikonturk.com

Önceden belirlenmiş manuel beyaz ayarı

Önceden belirlenmiş beyaz ayarı, karışık ışıklandırma altında çekim için özel beyaz dengesi seçeneklerini kaydetmek ve geri çağırmak amacıyla veya güçlü bir renk uygulamasıyla ışık kaynaklarını dengelemek için kullanılır. Ön ayarlı beyaz dengesini belirlemek için iki yöntem mevcuttur:

Yöntem	Açıklama
Ölçüm	Son fotoğrafta kullanılacak ışıklandırmanın altına nötr gri veya beyaz bir obje yerleştirilir ve beyaz dengesi fotoğraf makinesi ile ölçülür (☞ 124).
Fotoğrafi kullan	Beyaz dengesi bellek kartı üzerinde bir fotoğraftan kopyalanır (☞ 126).

Fotoğraf makinesi önceden belirlenmiş beyaz dengesi için d-0 ila d-4 ön ayarları arasında beş değer depolayabilir. Herhangi bir beyaz dengesi belirlenmiş değerine açıklayıcı yorum eklenebilir (☞ 129).

d-0

Beyaz dengesi için ölçülen son değeri depolar (☞ 124). Yeni bir değer ölçüldüğünde bu belirlenmiş değerin üzerine yazılır.



d-1-d-4

d-0'dan kopyalanan değerleri depolar (☞ 126).

Bellek kartı üzerindeki görüntülerden kopyalanan değerleri kopyalar (☞ 126).

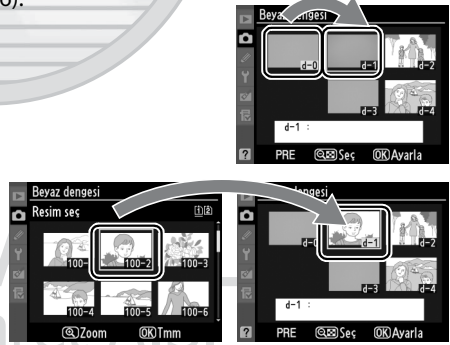

■ Önceden Ayarlanmış Beyaz Dengesi İçin Değer Ölçümü

1 Bir referans objesini aydınlatın.

Son fotoğrafta kullanılacak ışıklandırmanın altına nötr gri veya beyaz bir obje yerleştirin. Stüdyo ayarlarında, referans nesne olarak standart bir gri panel kullanılabilir. Beyaz dengesi ölçülürken pozlamanın otomatik olarak 1 EV arttığını unutmayın; M modunda, pozlamayı pozlama göstergesi ± 0 değerini gösterecek şekilde ayarlayın (☐ 72).

2 Beyaz dengesini PRE (Önceden belirl. beyaz ayarı) olarak ayarlayın.

WB düğmesine basın ve ana ayar kadranını PRE simgesi kontrol panelinde görüntülenene kadar çevirin.



3 Bir doğrudan ölçüm modu seçin.

WB düğmesini kısa bir süre serbest bırakın ve daha sonra kontrol panelinde PRE simgesi yanıp sönmeye başlayana kadar düğmeye basın. Üst kontrol paneli ve vizörde yanıp sönen bir PRE simgesi de görüntülenecektir. Ekranlar yaklaşık altı saniye süreyle yanıp söner.

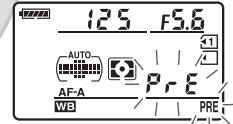

4 Beyaz dengesini ölçün.

Göstergeler yanıp sönmeyi durdurmadan önce, referans objesini vizörü doldurana kadar kareleyin ve deklanşöre sonuna kadar basın. Fotoğraf makinesi, beyaz dengesi için bir değer ölçecek ve bu değeri ön ayarlı d-0'da depolayacaktır. Hiçbir fotoğraf kaydedilmez; fotoğraf makinesi netleme içinde değilken bile beyaz dengesi doğru ölçülebilir.



5 Sonuçları kontrol edin.

Fotoğraf makinesi beyaz dengesi için bir değer ölçerse, kontrol panellerinde yaklaşık altı saniye kadar **Good** simgesi yanıp sönerken vizörde yanıp sönen bir **Good** simgesi gösterilecektir.

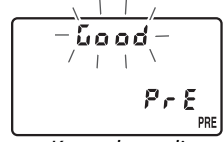

Kontrol paneli



Vizör

Işıklandırma çok karanlık veya çok parlak ise, fotoğraf makinesi beyaz dengesini ölçemeyebilir. Kontrol panelinde ve vizörde yaklaşık altı saniye süreyle yanıp sönen bir **no Good** görünür. Adım 4'e geri dönmek ve beyaz dengesini tekrar ölçmek için deklanşöre yarım basın.

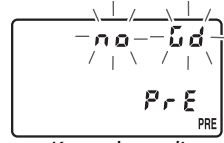

Kontrol paneli



Vizör

6 Ön ayarlı d-0'ı seçin.

Ön ayarlı beyaz dengesi yeni değeri hemen kullanılacaksa, **WB** düğmesine basarak ve alt ayar kadranını kontrol panelinde d-0 görüntülenene kadar çevirerek ön ayarlı d-0'ı seçin.

Doğrudan Ölçüm Modu

Göstergeler yanıp sönerken hiçbir işlem gerçekleştirilmezse, doğrudan ölçüm modu Özel Ayar c2 (**Otmk syç kpnma gecikmesi**, □ 214) için seçilen zamanda sonlanacaktır.

Ön ayarlı d-0 değeri

Beyaz dengesi için seçilen yeni değer ön ayarlı d-0'a kaydedilecek, otomatik olarak bu ön ayar değeri için daha önce ayarlanan tüm eski değerlerin yerine geçecektir (bir onay iletisi görüntülenmez). Ön ayarlı beyaz dengesi listesinde bir küçük resim görüntülenecektir (□ 126).



Beyaz dengesi için belirlenen yeni değeri kullanmak için, ön ayarlı d-0'ı seçin (d-0 seçilmeden önce beyaz dengesi için herhangi bir değer ölçülmemişse, beyaz dengesi **Doğrudan güneş ışığı** seçeneğinde olduğu gibi 5200 K'lık renk sıcaklığına ayarlanacaktır). Yeni beyaz dengesi değeri ön ayarlı d-0'da yeni bir beyaz dengesi ölçülene kadar aynen kalacaktır. Beyaz dengesi için yeni bir değer ölçülmeden önce ön ayarlı d-0 diğer ön ayarlı değerlerden birine kopyalanarak, beş beyaz dengesi değeri depolanabilir (□ 126).

■ ■ Beyaz Dengesini d-0'dan Ön ayarlı d-1–d-4 Değerlerine Kopyalama

Beyaz dengesi için ölçülen değeri d-0'dan ön ayarlı diğer değerlere (d-1–d-4) kopyalamak için aşağıdaki adımları uygulayın.

1 PRE (Önceden belirl. beyaz ayarı) seçeneğini seçin.

MENU düğmesine basın ve çekim menüsünde **Beyaz dengesi**'ni seçin. **Önceden belirl. beyaz ayarı**'ni vurgulayın ve ► düğmesine basın.

MENU düğmesi



2 Bir hedef seçin.

Hedef ön ayarını (d-1 ile d-4 arası) vurgulayın ve  düğmesine basın.

 düğmesi



3 d-0'ı seçtiğiniz ön ayar değerine kopyalayın.

d-0'ı kopyala'yı vurgulayın ve  düğmesine basın. d-0 (□ 129) için bir yorum oluşturulduysa, yorum seçili ön ayar yorumuna kopyalanır.

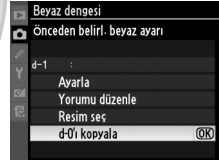

■ ■ Beyaz Dengesi Ayarını Bir Fotoğraftan Kopyalama (sadece d-1–d-4)

Bir beyaz dengesi değerini mevcut resimden seçili bir ön ayara kopyalayın. Varolan değerlerin d-0 ön ayarına kopyalanamayacağını unutmayın.

1 PRE (Önceden belirl. beyaz ayarı) seçeneğini seçin.

Beyaz dengesi menüsünde **Önceden belirl. beyaz ayarı** seçeneğini vurgulayın ve ► düğmesine basın.

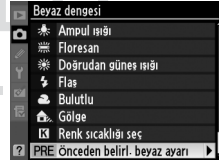

2 Bir hedef seçin.

Hedef ön ayarını (d-1 ile d-4 arası) vurgulayın ve  düğmesine basın.

 düğmesi



3 Resim seç seçeneğini seçin.

Resim seç seçeneğini vurgulayın ve ► düğmesine basın.

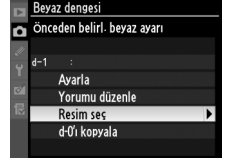

4 Bir kaynak resmini vurgulayın.

Kaynak görüntüsünü vurgulayın.



Vurgulanan resmi tam ekran olarak görüntülemek için, 🔍 düğmesine basın ve basılı tutun.

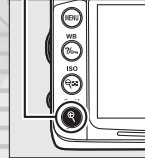

Başka konumlardaki resimleri görüntülemek için, BKT düğmesini basılı tutun ve ▲ düğmesine basın. Sağda gösterilen diyalog gösterilecektir; istenen kartı ve klasörü seçin (📄 164).

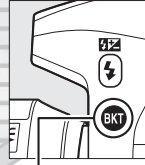

BKT düğmesi

5 Beyaz dengesi kopyalayın.

Vurgulanan fotoğraf için beyaz dengesi değerini seçili ön ayara kopyalamak için OK düğmesine basın. Vurgulanan fotoğraf bir yorumla sahipse (📄 238), yorum seçilen ön ayar değerinin yorumuna kopyalanır.



🔍 Beyaz Dengesi Ön Ayarı Seçme

Mevcut beyaz dengesi ön ayarını (d-0–d-4) vurgulamak için ► düğmesine ve başka ön ayar değeri seçmek için ▲ düğmesine basın.

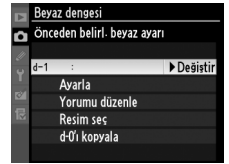

■ Beyaz Dengesi Ön Ayarını Seçme



Beyaz dengesini bir ön ayar değerine ayarlamak için:

1 PRE (Önceden belirl. beyaz ayarı) seçeneğini seçin.

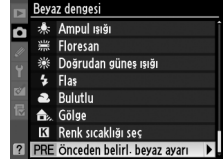
Beyaz dengesi menüsünde **Önceden belirl. beyaz ayarı** seçeneğini vurgulayın ve ► düğmesine basın.

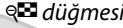

2 Bir ön ayar seçin.

İstediğiniz ön ayarı vurgulayın ve  düğmesine basın. Vurgulanan ön ayarı seçmek için ve sonraki adımı tamamlamadan önce ince ayar menüsünü (□ 119) görüntülemek için, bunun yerine  düğmesine basın.

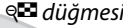
 düğmesi

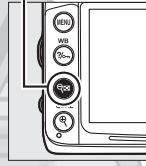

3 Ayarla seçeneğini seçin.

Ayarla seçeneğini vurgulayın ve ► düğmesine basın. Seçilen beyaz dengesi ön ayarı değerine ait ince ayar menüsü görüntülenir (□ 119).

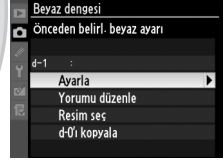

■ Beyaz Dengesi Ön Ayar Değerini Seçme: WB Düğmesi

PRE (Önceden belirl. beyaz ayarı) ayarında, ön ayar değerleri aynı zamanda WB düğmesine basılarak ve alt ayar kadranı çevrilerek de seçilebilir. WB düğmesine basılıyken mevcut ön ayar değeri arka kontrol panelinde görüntülenir.

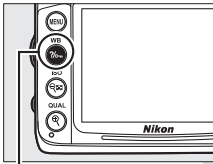

WB düğmesi

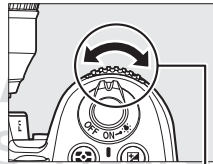

Alt ayar kadranı

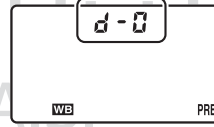

Kontrol paneli

Yorum Girme

Seçilen bir beyaz dengesi ön ayar değeri için otuz altı karaktere kadar açıklayıcı bir yorum girmek için aşağıdaki adımları uygulayın.

1 PRE (Önceden belirl. beyaz ayarı) seçeneğini seçin.

Beyaz dengesi menüsünde **Önceden belirl.** **beyaz ayarı** seçeneğini vurgulayın ve ► düğmesine basın.

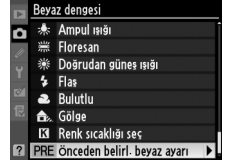

2 Bir ön ayar seçin.

İstediğiniz ön ayarı vurgulayın ve  düğmesine basın.

 düğmesi

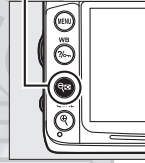

3 Yorumu düzenle seçeneğini seçin.

Yorumu düzenle seçeneğini vurgulayın ve ► düğmesine basın.

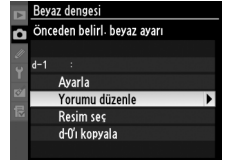

4 Yorumu düzenleyin.

Yorumu 137. sayfada açıklanan şekilde düzenleyin.



KARACASULU
Dış Ticaret A.Ş.

Nikontürk

www.nikonturk.com



KARACASULU
Dış Ticaret A.Ş.

Nikontürk

www.nikonturk.com



Resim İyileştirme

Picture Control'leri

(Yalnızca P, S, A ve M Modları)

Nikon'un eşsiz Picture Control sistemi uyumlu cihaz ve yazılımlar arasında keskinleştirme, kontrast, parlaklık, doygunluk ve renk tonu ayarlarını da içeren görüntü işleme ayarlarının paylaşımını mümkün kılmaktadır.

Bir Picture Control Seçme

Fotoğraf makinesi önceden ayarlanmış Picture Control seçeneği sunmaktadır. P, S, A ve M modlarında, konuya veya sahne türüne göre bir Picture Control seçebilirsiniz (diğer modlarda, fotoğraf makinesi bir Picture Control'ü otomatik olarak seçer).

Seçenek	Açıklama
Standart	Dengeli sonuçlar için standart işlem. Çoğu durum için tavsiye edilir.
Nötr	Doğal sonuçlar için minimal işlem. Daha sonra yoğun olarak işlenecek veya rötuşlanacak fotoğraflar için tercih edin.
Canlı	Resimler, canlı fotoğraf baskı etkisi için artırılır. Ana renkleri vurgulayan fotoğraflar için tercih edin.
Monokrom	Monokrom fotoğraflar çekin.
Portre	Doğal dokulu deri ve yuvarlaklık hissi için portreleri işleyin.
Manzara	Canlı manzaralar ve şehir manzaraları üretin.

1 Picture Control'leri Görüntüleyin.

Menüleri görüntülemek için **MENU** düğmesine basın. Çekim menüsünde **Picture Control Ayarla** öğesini vurgulayın ve bir Picture Control'leri listesi görüntülemek için ► düğmesine basın.

MENU düğmesi

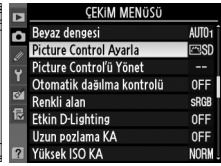
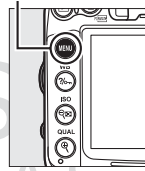

2 Bir Picture Control seçin.

Bir seçeneği vurgulayın ve **OK** düğmesine basın.



✍ **Ön ayarlı Picture Control'leri ile Özel Picture Control'leri**

Fotoğraf makinesi ile birlikte verilen Picture Control'leri *ön ayarlı Picture Control'leri* olarak adlandırılır. *Picture Control Ayarla*, çekim menüsünde **Picture Control'ü Yönet** seçeneği kullanılarak mevcut Picture Control'lerinde yapılan değişikliklerle oluşturulur (☞ 136). Özel Picture Control'leri, aynı modelin diğer fotoğraf makineleri ve uyumlu yazılım arasında paylaşım için bir bellek kartına kaydedilebilir (☞ 138).

✍ **Tercihli Picture Control'leri**

Nikon web sitelerinden tercihli Picture Control'leri yüklenebilir.

✍ **Picture Control Göstergesi**

Mevcut Picture Control  düğmesine basıldığında bilgi ekranında gösterilir.

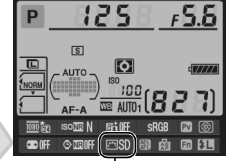

Picture Control göstergesi

KARACASULU
Dış Ticaret A.Ş.

Nikontürk

www.nikontürk.com

Picture Control'lerini Deęiřtirme

Mevcut ön ayar veya özel Picture Control'leri (136) sahneye veya kullanıcının sanatsal düşüncesine uyacak şekilde deęiřtirilebilir. **Hızlı ayar** seçeneęini kullanarak dengeli bir ayar kombinasyonu seçin ya da kişisel ayarlar üzerinde manuel ayarlamalar yapın.



1 Bir Picture Control seçin.

Picture Control Ayarla menüsünde (131) istedięiniz Picture Control'ü vurgulayın ve ► düęmesine basın.



2 Ayarları yapın.

İstedięiniz ayarı vurgulamak için ▲ veya ▼ düęmesine ve bir deęer seçmek için ◀ veya ▶ düęmesine basın (134). Tüm ayarlar yapıldıktan sonra bu adımı tekrarlayın ya da ön ayarlı bir ayar kombinasyonunu seçmek için **Hızlı ayar** seçeneęini seçin. Varsayılan ayarlar 136 düęmesine basılarak geri yüklenebilir.



3 Deęiřiklikleri kaydedin ve çıkın.

OK düęmesine basın.

Orijinal Picture Control'lerinde yapılan deęiřiklikler

Varsayılan ayarlardan deęiřtirilen Picture Control'leri bir yıldızla ("*") gösterilir.



Picture Control Ayarları

Seenek	Aıklama	
Hızlı ayar	Seilen Picture Control'ün etkisini azaltmak veya yükseltmek için -2 ve +2 arasındaki seeneklerden birini sein (bu işlemin tüm manuel ayarları sıfırladığını unutmayın). Örneğin, Canlı için pozitif deęerlerin seilmesi fotoęrafları daha canlılaştırır. Nötr veya Monokrom Picture Control'leri ile kullanılamaz.	
Manuel ayarlar (tüm Picture Control'leri)	Keskinleştirme	Dış hatların keskinliğini kontrol edin. Keskinleştirmeyi görünümün türüne göre otomatik olarak ayarlamak için A seeneğini sein veya 0 (keskinleştirme yok) ve 9 arasında bir deęer sein (deęer ne kadar yüksek olursa, keskinleştirme o kadar büyük olur).
	Kontrast	Kontrastı görünümün türüne göre otomatik olarak ayarlamak için A seeneğini sein veya -3 ve +3 arasında bir deęer sein (düşük deęerleri portrelerdeki parlak noktaların doğrudan güneş ışığında "solmasını" önlemek için, yüksek deęerleri ise sisli manzaralarda ve kontrastın düşük olduğu diğer konularda tercih edin).
	Parlaklık	Parlaklığı azaltmak için -1 , artırmak için +1 seeneğini sein. Pozlamayı etkilemez.
Manuel ayarlar (yalnızca monokrom olmayanlar için)	Doğunluk	Renklerin canlılığını kontrol edin. Doğunluğu görünümün türüne göre otomatik olarak ayarlamak için A seeneğini sein veya -3 ve +3 arasında bir deęer sein (düşük deęerler doğunluğu azaltırken, yüksek deęerler artırır).
	Ton	Kırmızıları daha mor, mavileri daha yeşil ve yeşilleri daha sarı hale getirmek için negatif deęerleri (minimum -3) sein; kırmızıları daha turuncu, yeşilleri daha mavi ve mavileri daha mor yapmak için pozitif deęerleri (en fazla +3) sein.
Manuel ayarlar (monokrom olmayanlar için)	Filtre efektleri	Renk filtrelerinin etkisini monokrom fotoęraflar üzerinde simüle edin. Off (Kapalı) , sarı, turuncu, kırmızı ve yeşil seeneklerinden birini sein (☐ 135).
	Tonlama	B&W (siyah-beyaz, varsayılan ayar), Sepia (Sepya) , Cyanotype (mavi tonlu tek renkli), Red (Kırmızı) , Yellow (Sarı) , Green (Yeşil) , Blue Green (Mavi Yeşil) , Blue (Mavi) , Purple Blue (Mor Mavi) ve Red Purple (Kırmızı Mor) seeneklerini kullanarak tek renkli fotoęraflardaki renk tonunu sein (☐ 135).



"A" (Otomatik)

Otomatik keskinleştirme, kontrast ve doğunluk sonuçları pozlama ve konunun kare içindeki konumuna göre farklılık gösterir. En iyi sonuçlar için, G veya D tipi lens kullanın.

Özel Picture Control'leri

Özel Picture Control'lerindeki seenekler özel Picture Control'ünün dayandırıldığı seenekler ile aynıdır.

Picture Control Kılavuz Çizgileri

2 Adımda (☰ 133)  düğmesine basıldığında seçilen Picture Control'ünün diğer Picture Control'lerine göre kontrast ve doygunluğunu gösteren Picture Control kılavuz çizgileri görüntülenir (**Monokrom** seçildiğinde sadece kontrast görüntülenir). Picture Control menüsüne geri dönmek için  düğmesini serbest bırakın.

Otomatik kontrast ve doygunluğu kullanan Picture Control simgeleri Picture Control kılavuz çizgilerinde yeşil olarak görüntülenir ve çizgiler kılavuz çizgilerinin eksenine paralel gösterilir.

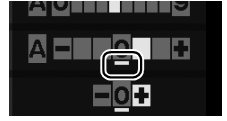

Önceki Ayarlar

Picture Control ayar menüsündeki değer göstergesinin altındaki çizgi ayara ait önceki değeri belirtir. Ayarları yaparken bunu referans olarak kullanın.



Filtre efektleri (Monokrom)

Bu menüdeki seçenekler renk filtrelerinin etkisini tek renkli fotoğraflar üzerinde simüle eder. Aşağıdaki filtre efektleri mevcuttur:

Seçenek	Açıklama
Y	Sarı
O	Turuncu
R	Kırmızı
G	Yeşil

Filtre efektleri ile elde edilen etkilerin fiziksel cam filtreleri ile oluşturulan etkiden daha belirgin olduğunu not edin.

Tonlama (Monokrom)

Tonlama seçiliyken  düğmesine basıldığında doygunluk seçenekleri görüntülenir. Doygunluğu ayarlamak için  veya  düğmesine basın. Doygunluk kontrolü **B/W (S/B)** (siyah-beyaz) seçildiğinde kullanılamaz.



Özel Picture Control'leri Oluşturma

Fotoğraf makinesi ile birlikte sunulan Picture Control'leri değiştirebilir ve özel Picture Control'leri olarak kaydedilebilir.

1 Picture Control'ü Yönet ögesini seçin.

Menüleri görüntülemek için MENU düğmesine basın. Çekim menüsündeki **Picture Control'ü Yönet**'i vurgulayın ve ► düğmesine basın.

MENU düğmesi

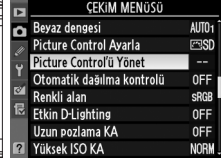
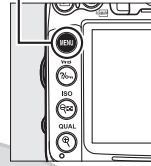

2 Kaydet/düzenle seçeneğini seçin.

Kaydet/düzenle seçeneğini vurgulayın ve ► düğmesine basın.



3 Bir Picture Control seçin.

Mevcut bir Picture Control'ünü vurgulayın ve ► düğmesine basın veya daha fazla değiştirmeden vurgulanan Picture Control'ünün bir kopyasını kaydetmek üzere 5. adıma geçmek için OK düğmesine basın.



4 Seçilen Picture Control'ünü düzenleyin.

Daha fazla bilgi için sayfa 134'a bakın. Tüm değişikliklerden vazgeçip varsayılan ayarlardan başlatmak için  düğmesine basın. Ayarlar tamamlandığında OK düğmesine basın.







5 Bir hedef seçin.

Özel Picture Control (C-1 ila C-9) için bir hedefi vurgulayın ve ► düğmesine basın.



6 Picture Control'ünü Adlandırın.

Sağda gösterilen metin girişi iletişim kutusu görüntülenecektir. Varsayılan olarak, yeni Picture Control'leri mevcut Picture Control'ünün adına iki basamaklı (otomatik olarak verilen) bir sayı eklenerek adlandırılır.

İmleci ad alanına taşımak için  düğmesine basın ve  veya  düğmesine basın. İmlecin bulunduğu konuma yeni bir harf girmek için, istediğiniz karakteri klavye alanında vurgulamak için çoklu seçiciyi kullanın ve  düğmesine basın. İmlecin o an bulunduğu konumdaki karakteri silmek için,  düğmesine basın. Picture Control'ünü kaydetmeden çekim menüsüne dönmek için, **MENU** düğmesine basın.

Özel Picture Control adları en fazla ondokuz karakter uzunluğunda olabilir. Ondokuzuncu karakterden sonraki tüm karakterler silinir.

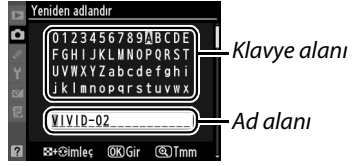

7 Değişiklikleri kaydedin ve çıkın.

Adı düzenledikten sonra, değişiklikleri kaydetmek ve çıkmak için  düğmesine basın. Yeni Picture Control, Picture Control listesinde görüntülenecektir.



Picture Control'ü Yönet > Yeniden adlandır

Özel Picture Control'leri istendiği zaman **Picture Control'ü Yönet** menüsündeki **Yeniden adlandır** seçeneği kullanılarak yeniden adlandırılabilir.

Picture Control'ü Yönet > Sil

Picture Control'ü Yönet menüsündeki **Sil** seçeneği, artık gerekmeyen seçili özel Picture Control'lerini silmek için kullanılabilir.

Orijinal Picture Control Simgesi

Özel Picture Control'ünün üzerine kurulu olduğu orijinal ön ayarlı Picture Control, düzenleme ekranının sağ üst köşesindeki bir simge ile gösterilir.



Orijinal Picture Control simgesi



Özel Picture Control'lerini Paylaşma

ViewNX 2 veya Capture NX 2 gibi isteğe bağlı yazılımlarda bulunan Picture Control Özelliği ile oluşturulan özel Picture Control'leri bir bellek kartına kopyalanabilir ve fotoğraf makinesine yüklenebilir veya fotoğraf makinesi ile oluşturulan özel Picture Control'leri uyumlu fotoğraf makinelerinde ve yazılımda kullanılmak üzere bellek kartına kopyalanabilir ve daha sonra artık gerekmediğinde silinebilir.

Özel Picture Control'lerini bellek kartına/kartından kopyalamak veya özel Picture Control'lerini bellek kartından silmek için, **Picture Control'ü Yönet** menüsünde **Yükle/kaydet** öğesini vurgulayın ve ► düğmesine basın. Aşağıdaki seçenekler gösterilir:

- **Fotoğraf makinesine kopyala:** Özel Picture Control'lerini bellek kartından fotoğraf makinesindeki özel Picture Control'leri C-1 ile C-9'a kopyalayın ve istediğiniz gibi adlandırın.
- **Karttan sil:** Seçili özel Picture Control'lerini bellek kartından silin. Sağda gösterilen onay diyalogu bir Picture Control silinmeden önce görüntülenecektir; seçili Picture Control'ünü silmek için, **Evet**'i vurgulayın ve **OK** düğmesine basın.
- **Karta kopyala:** Özel bir Picture Control'ünü (C-1 ile C-9) fotoğraf makinesinden bellek kartındaki seçili hedefe (1 ile 99) kopyalayın.



Özel Picture Control'lerini Kaydetme

Bir seferde 99'a kadar özel Picture Control bellek kartına kaydedilebilir. Bellek kartı sadece kullanıcıların oluşturduğu özel Picture Control'lerini depolamak için kullanılabilir. Fotoğraf makinesiyle verilen ön ayarlı Picture Control'leri bellek kartına kopyalanamaz, yeniden adlandırılmaz veya silinmez.

Picture Control'ü Yönet menüsündeki seçenekler yalnızca Yuva 1'deki bellek kartı için uygundur. Özel Picture Control'leri Yuva 2'deki karttan silinemez veya bu karta kopyalanamaz.

Etkin D-Lighting

(Yalnızca P, S, A ve M Modları)

Etkin D-Lighting parlak noktalar ve gölgelerdeki ayrıntıları koruyarak doğal kontrasta sahip fotoğraflar oluşturur. Yüksek kontrastlı görünüm için kullanın; örneğin, parlak ışıklandırmalı dış manzaraları bir kapı veya pencereden fotoğraflarken veya güneşli bir günde gölgeli konuların fotoğrafını çekerken. Matris ölçümü (☒) ile kullanıldığında en etkilidir.

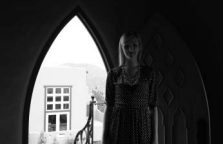

Etkin D-Lighting kapalı



Etkin D-Lighting:
暗A Otomatik



Etkin D-Lighting kapalı



Etkin D-Lighting:
暗H Yüksek

Etkin D-Lighting'i kullanmak için:

1 Etkin D-Lighting seçeneğini seçin.

Menüleri görüntülemek için MENU düğmesine basın. Çekim menüsünde **Etkin D-Lighting**'i vurgulayın ve ► düğmesine basın.

MENU düğmesi

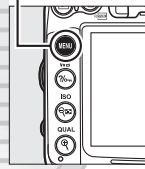

2 Bir seçenek seçin.

Bir seçeneği vurgulayın ve OK düğmesine basın. 暗A Otomatik seçilirse, fotoğraf makinesi otomatik olarak çekim koşullarına göre (ancak M modunda 暗A Otomatik 暗N Normal'e eşdeğerdir) Etkin D-Lighting'i ayarlar.



Nikontürk

www.nikonturk.com

✓ Etkin D-Lighting

Etkin D-Lighting ile çekilen fotoğraflarda kumlanma (rastgele dağılmış parlak pikseller, sis veya çizgiler) görünebilir. Eşit olmayan gölgeleme bazı konularda görünebilir. Etkin D-Lighting Yüksek 0,3 veya üstü ISO duyarlılıklarında kullanılamaz.

✓ “Etkin D-Lighting” ve “D-Lighting”

Çekim menüsündeki **Etkin D-Lighting** seçeneği dinamik menzili optimize etmek için çekim öncesinde ışık alımını ayarlarken, rötuş menüsündeki (☞ 251) **D-Lighting** seçeneği görüntülerdeki dinamik menzili fotoğraf çekildikten sonra optimize eder.

✎ Ayrıca Bkz.

Özel Ayar e5 (**Otmk basamaklama ayarı**, ☞ 229) için **ADL alternatifli pozlama** seçildiğinde, fotoğraf makinesi bir seri çekimde Etkin D-Lighting'i değiştirir. Daha fazla bilgi için sayfa 114'e bakın.



KARACASULU
Dış Ticaret A.Ş.

Renk Boşluğu

Renk boşluğu rengin yeniden oluşturulması için kullanılabilen renk gamını belirler. Fotoğraf makinesi bırakıldıktan sonra fotoğrafların işleme şekline uygun bir renk boşluğu seçin.

Seçenek	Açıklama
sRGB sRGB	Üzerinde ayrıca değişiklik yapılmadan "olduğu gibi" basılacak veya kullanılacak fotoğraflar için tercih edin.
Adobe Adobe RGB	Bu renkli alan sRGB'den daha geniş bir renk gamı gösterebilir; bu yüzden yoğun işlem veya rötuştan geçecek görüntüler için tercih sebebidir.

1 Renkli alan'ı seçin.

Menüleri görüntülemek için MENU düğmesine basın. Çekim menüsünde **Renkli alan** seçeneğini vurgulayın ve ► düğmesine basın.

MENU düğmesi

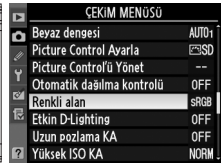
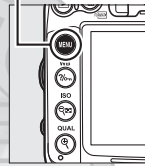

2 Bir renkli alan seçin.

İstediğiniz seçeneği vurgulayın ve OK düğmesine basın.



KARACASULU
Dış Ticaret A.Ş.

Nikontürk

www.nikonturk.com

Renk Boşluğu

Renk boşlukları, renkler ve renkleri dijital görüntü dosyasında temsil eden sayısal değerler arasındaki uygunluğu tanımlar. Yayıncılık ve ticari baskı işlerinde genellikle Adobe RGB renkli alanı kullanılmasına rağmen sRGB renkli alanı yaygın olarak kullanılır. Fotoğraf çekerken değişiklik yapılmadan yazdırılacak veya renk yönetimini desteklemeyen uygulamalarda görüntülenecek ya da bazı ev tipi yazıcılarda doğrudan yazdırma seçeneği olan ExifPrint ile veya kiosk yardımı ya da diğer ticari yazdırma servisleri kullanılacaksa, sRGB önerilir. Adobe RGB fotoğrafları da bu seçenekler kullanılarak basılabilir, ancak renkler o kadar canlı olmaz.

Adobe RGB renkli alanda çekilen JPEG fotoğrafları Exif 2.3 ve DCF 2.0'a uygundur; Exif 2.3 ve DCF 2.0'ı destekleyen uygulama ve yazıcılar doğru renk boşluğunu otomatik olarak seçecektir. Uygulama ya da cihaz Exif 2.3 ve DCF 2.0'ı desteklemiyorsa, uygun renkli alanı manuel olarak seçin. Daha fazla bilgi için, uygulama veya cihaz ile birlikte verilen dokümanlara bakın.

Nikon Yazılımı

ViewNX 2 (ürünle birlikte verilir) ve Capture NX 2 (ayrıca edinilebilir) fotoğraf makinesi ile oluşturulan fotoğrafları açarken doğru renkli alanı otomatik olarak seçer.

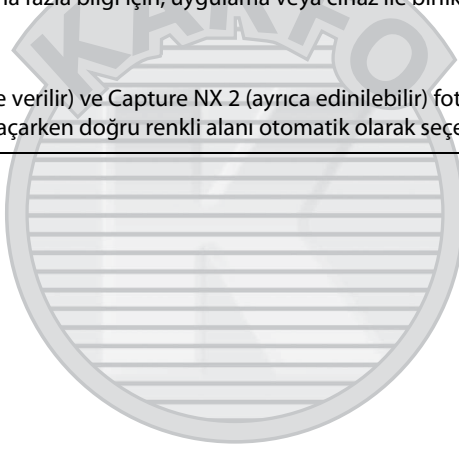

KARACASULU
Dış Ticaret A.Ş.



Flaşlı Fotoğraf Çekimi

Dahili Flaşı Kullanma

Dahili flaş Kılavuz Numarasına (GN) 12 (m, ISO 100, 20 °C) sahiptir ve 16 mm lensi olan bir resim açısı kapsamı sağlar. Yalnızca doğal ışık yetersiz olduğunda değil, ayrıca gölgeleri doldurmak ve konuları arkadan aydınlatmak veya konunun gözlerine yakalama ışığı eklemek için kullanılabilir.

■ **Dahili Flaşı Kullanma:** AUTO, , , , ,  ve  Modları

1 Bir flaş modu seçin (📖 144).

2 Fotoğraf çekin.

Deklanşöre yarım basıldığında flaş gerektiğinde açılacaktır ve fotoğraf çekildiğinde patlayacaktır. Flaş otomatik olarak açılmazsa, elinizle kaldırmaya çalışmayın. Bu önlemin alınmaması flaşın hasar görmesine neden olabilir.

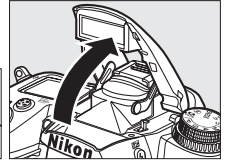

■ **Dahili Flaşı Kullanma:** P, S, A, M ve  Modları

1 Flaşı kaldırın.

Flaş kaldırılmak için  düğmesine basın.

2 Bir flaş modu seçin (📖 144).

3 Fotoğraf çekin.

Fotoğraf çekildiğinde flaş patlayacaktır.

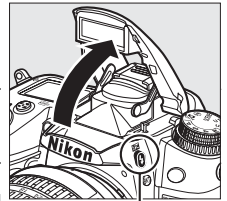

 düğmesi

🔧 **Dahili Flaşı Alçaltma**

Flaş kullanılmadığında gücü korumak için, mandal yerine oturana kadar yavaşça aşağı doğru bastırın.

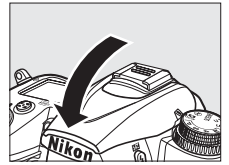















Nikontürk

www.nikonturk.com

Flaş Modu

Kullanılabilir flaş modları çekim moduna göre değişir:

AUTO, L, S, M, A, P, S, M		
 Otmtk	 Oto+yavaş senk+ kırmızı göz azaltma	 Tam flaş
 Oto+kırmızı göz azaltma	 Oto+yavaş senk	
 Kapalı	 Kapalı	

P, A	S, M
 Tam flaş	 Tam flaş
 Kırmızı göz azaltma	 Kırmızı göz azaltma
 Yavaş senk+kırmızı göz azaltma	 Arka perde senkron
 Yavaş senk	
 Arka perde+yavaş senk*	

* Ayar tamamlandığında SLOW görüntülenir.

Bir flaş modu seçmek için,  düğmesine basın ve ana ayar kadranını istenen ayar kontrol panelinde görüntüleninceye kadar döndürün.

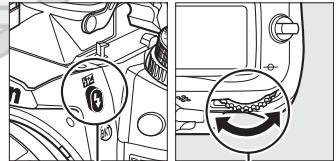

 düğmesi

Ana ayar kadranı

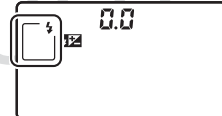

Kontrol paneli

Dahili Flaş

Odak uzaklığı 16–300 mm (□ 271) olan lenslerle kullanın. Gölgelemleri önlemek için lens koruyucularını çıkarın. Flaşın minimum 0,6 m aralığı vardır ve makro zoom objektiflerinin makro aralıklarında kullanılamaz. i-TTL flaş kontrolü 100 ve 6400 arasındaki ISO duyarlılıklarında kullanılabilir. 6400'ün üzerindeki değerlerde, bazı menzillerde veya açıklık ayarlarında istenen sonuçlar alınamayabilir.

Sürekli çekim modunda (□ 78) flaş patlarsa, deklanşöre her basıldığında yalnızca bir fotoğraf çekilebilir.

Art arda birçok kez çekimde kullanıldığında flaşı korumak için deklanşör kısa bir süre devre dışı bırakılabilir. Flaş kısa bir beklemeden sonra yeniden kullanılabilir.

Flaş Modları

Önceki sayfada listelenen flaş modları, flaş modu simgesiyle gösterildiği şekilde aşağıdaki ayarlardan bir veya daha fazla birleştirir:

- **AUTO (otomatik flaş):** Aydınlatma zayıfken veya konu arkadan aydınlatıldığında, deklanşöre yarım basıldığında flaş otomatik olarak açılır ve gerektiğinde patlar.
- **👁️ (kırmızı göz azaltma):** Portreler için kullanılır. Kırmızı göz azaltma lambası flaş patlamadan önce yanarak "kırmızı gözü" azaltır.
- **🔒 (kapalı):** Aydınlatma yetersiz olsa veya konu arkadan aydınlatılsa da flaş patlamaz.
- **SLOW (yavaş senk):** Arka plan aydınlatmayı yakalamak için obtüratör hızı gece veya düşük ışık altında otomatik olarak azalır. Portrelerde arka plan aydınlatması eklemek için kullanın.
- **REAR (arka perde senk):** Obtüratör kapanmadan hemen önce flaş patlar, hareketli ışık kaynaklarının arkasında bir ışık akımı oluşur (aşağıda sağda). Bu simge görüntülenmezse, obtüratör açıldığında flaş patlar (ön perde senk; hareketli ışık kaynakları ile bu prosedürlerin etkileri aşağıda solda gösterilmiştir).



Ön perde senkron



Arka perde senkron

Dahili Flaşla Kullanılabilir Obtüratör Hızları

Aşağıdaki obtüratör hızları dahili flaşla kullanılabilir.

Mod	Perde hızı	Mod	Perde hızı
AUTO, P*, A*, Z, S, M, L, H	1/250-1/60 s	S	1/250-30 s
U, H	1/250-1/125 s	M	1/250-30 s, H, L, B
📷	1/250-1 s		

* Özel Ayar e1 (Flaş senk hızı, 📷 222) için 1/320 s (Otomatik FP) veya 1/250 s (Otomatik FP) seçilirse 1/8000 s kadar hızlı hızlar opsiyonel SB-900, SB-800, SB-700 ve SB-600 flaş üniteleriyle P ve A modlarında kullanılabilir.

Ayrıca Bkz.





Paragrafı yeniden oluşturmadan önce ölçülen bir konu için flaş değerini (FV) kilitleme hakkında bilgi için 149 sayfaya bakın. Otomatik FP yüksek hızlı flaş senkronizasyon ve bir flaş senk hızı seçme hakkında bilgi için, bkz. Özel Ayar e1 (Flaş senk hızı, 📷 222). Flaş kullanılırken mevcut en düşük obtüratör hızını seçme konusunda bilgi edinmek için, bkz. Özel Ayar e2 (Flaş perde hızı, 📷 223). Flaş kontrolü ve dahili flaş ayar düğmesi modunda kullanma hakkında bilgi için, Özel Ayar e3'e (Dahili flaş için flaş kontrol, 📷 223) bakın. Opsiyonel flaş ünitelerini kullanma hakkında bilgi için 275 sayfaya bakın.

✎ Flaş Kontrolü Modu

Fotoğraf makinesi aşağıdaki i-TTL flaş kontrolü modlarını destekler:

- **Dijital SLR için i-TTL dengeli dolgu flaşı:** Flaş ana flaşın hemen öncesinde neredeyse görünmez ön flaşlar (ekran ön flaşları) çıkarır. Karenin tüm alanlarındaki objelerden yansıyan ön flaşlar 2016-piksel RGB sensörü tarafından toplanır ve ana konu ve ortamdaki arka plan ışığı arasında doğal bir denge sağlamak üzere flaş çıktısını ayarlamak için matris ölçüm sisteminden gelen menzil bilgisi ile birlikte analiz edilir. G veya D tipi lens kullanılıyorsa, uzaklık bilgisi flaş çıktısı hesaplanırken dahil edilir. Hesaplamanın kesinliği lens verileri verilerek CPU olmayan lensler için artırılabilir (odak uzaklığı ve maksimum diyaffram; bkz. □ 159). Noktasal ölçüm kullandığında kullanılamaz.
- **Dijital SLR için standart i-TTL flaş:** Flaş çıktısı kare içindeki ışıklandırmayı standart seviyeye getirecek şekilde ayarlanır; arka planın parlaklığı dikkate alınmaz. Ana konunun arka plandaki ayrıntıların kaybedilmesi pahasına vurgulandığı çekimler için veya poz dengeleme kullandığında tavsiye edilir. Dijital SLR için standart i-TTL flaş, noktasal ölçüm seçildiğinde otomatik olarak devreye girer.

Dahili flaş için flaş kontrolü modu Özel Ayar e3 (**Dahili flaş için flaş kontrol**, □ 223) kullanılarak seçilebilir. Bilgi ekranı dahili flaş için aşağıdaki şekilde flaş kontrol modunu görüntüler:

	Flaş senk	Otomatik FP (□ 222)
i-TTL		—
Manuel		—
Tekrarlı flaş		—
Ayar düğmesi modu		

KARACASULU
Dış Ticaret A.Ş.

Nikontürk

www.nikonturk.com

Diyafram, Duyarlılık ve Flaş Menzili

Flaş menzili duyarlılığa (ISO eşdeğerliği) ve diyaframa göre değişir.

ISO eşdeğerinde Diyafram							Menzil
100	200	400	800	1600	3200	6400	m
1.4	2	2.8	4	5.6	8	11	0,7–8,5
2	2.8	4	5.6	8	11	16	0,6–6,0
2.8	4	5.6	8	11	16	22	0,6–4,2
4	5.6	8	11	16	22	32	0,6–3,0
5.6	8	11	16	22	32	—	0,6–2,1
8	11	16	22	32	—	—	0,6–1,5
11	16	22	32	—	—	—	0,6–1,1
16	22	32	—	—	—	—	0,6–0,8

Dahili flaşta 0,6 m minimum aralık bulunur.

P modunda, maksimum açıklık (minimum f-değeri) aşağıda gösterildiği üzere ISO duyarlılığına göre sınırlandırılır:

ISO eşdeğerinde maksimum diyafram:						
100	200	400	800	1600	3200	6400
2.8	3.5	4	5	5.6	7.1	8

Lensin maksimum diyafram açıklığı yukarıda belirtilenden fazlaysa, maksimum diyafram değeri lensin maksimum açıklığı olacaktır.

KARACASULU
Dış Ticaret A.Ş.



Nikontürk

www.nikonturk.com

Flaş Telifisi

(Yalnızca P, S, A ve M Modları)

Flaş telifisi flaş çıkışını ana konunun parlaklığını arka plana göre değiştirerek $-3EV$ 'den $+1EV$ 'ye $1/3EV$ 'lik artışlarla değiştirmek için kullanılır. Flaş çıkışı artırılabilir ana konunun daha parlak görünmesi için artırılabilir veya istenmeyen parlak noktaları veya yansımaları önlemek üzere azaltılabilir.

EV düğmesine basın ve alt ayar kadranını istenen değer arka kontrol panelinde görüntülenene kadar döndürün. Genel olarak, ana konuyu daha parlaklaştırmak için pozitif değerler, daha koyulaştırmak için negatif değerler kullanın.

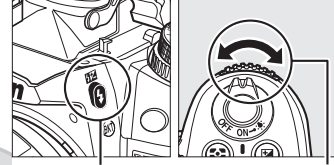

EV düğmesi

Alt ayar kadranı

$\pm 0,0$ haricindeki değerlerde, **EV** düğmesini bıraktıktan sonra kontrol panelinde ve vizörde **EV** simgesi görüntülenecektir. Flaş telifisi için geçerli değer **EV** düğmesine basılarak onaylanabilir.

Normal flaş çıkışı, flaş telifisi $\pm 0,0$ 'a ayarlanarak geri yüklenebilir. Fotoğraf makinesi kapatıldığında, flaş telifisi sıfırlanmaz.

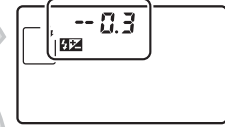

EV düğmesi basılı



-0,3 EV



+1,0 EV

Opsiyonel Flaş Üniteleri

Flaş telifisi opsiyonel SB-900, SB-800, SB-700, SB-600, SB-400 ve SB-R200 flaş üniteleriyle kullanılabilir. SB-900, SB-800, SB-700 ve SB-600 flaş ünitesindeki kontroller kullanılarak flaş telifisinin ayarlanmasına da izin verir; flaş ünitesiyle seçilen değer fotoğraf makinesiyle seçilen değere eklenir.

Ayrıca Bkz.

Flaş telifisi artış boyutunu seçme konusunda bilgi edinmek için, bkz. Özel Ayar b2 (**Pzlm kntnl için EV adımları**, 211). Bir dizi çekimde otomatik olarak değişen flaş seviyesi hakkında bilgi için, bkz. sayfa 109.

FV Kilidi







Bu özellik flaş çıktısını kilitlemek için kullanılır ve fotoğrafların flaş seviyesi değiştirilmeden yeniden kompoze edilmesine imkan verir ve konu karenin ortasına konumlandırılmadığında bile flaş çıktısının konuya uygun olmasını sağlar. Flaş çıktısı ISO duyarlılığı ve açıklık değişimlerinde otomatik olarak ayarlanır.

FV kilitlemeyi kullanmak için:

- 1 FV kilitleme işlevini Fn düğmesine verin.**
Özel Ayar f3 (**Fn düğmesini ata**, 230) için **FV kilidi**'ni seçin.



- 2 Flaşı kaldırın.**

P, S, A, M ve 11 modlarında, flaş  düğmesine basılarak kaldırılabilir. , , , ,  ve  modlarında, flaş gerektiğinde otomatik olarak açılacaktır.

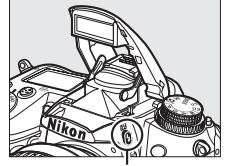



 düğmesi

- 3 Netleme.**

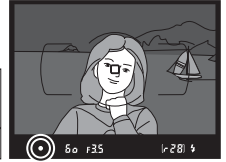
Konuyu karenin merkezine konumlandırın ve netleme yapmak için deklanşöre yarım basın.



- 4 Flaş seviyesini kilitleyin.**

Vizörde flaş hazır göstergesinin  görüntülediğini gördükten sonra, **Fn** düğmesine basın. Flaş uygun flaş seviyesini belirlemek için bir ekran ön flaşı uygulayacaktır. Flaş çıkışı bu seviyede kilitlenecektir ve FV kilidi simgeleri () vizörde görünecektir.

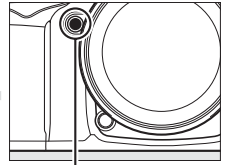

Fn düğmesi



5 Fotoğrafi yeniden kompoze edin.



6 Fotoğrafi çekin.

Fotoğrafi çekmek için deklanşöre sonuna kadar basın. İstenirse, FV kilidi açılmadan ek fotoğraflar da çekilebilir.

7 FV kilidini serbest bırakın.

FV kilidini açmak için **Fn** düğmesine basın. FV kilidi simgesinin (Fn) vizörde artık görüntülenmediğini onaylayın.

✓ Dahili Flaşla FV Kilidini Kullanma

FV kilidi Özel Ayar e3 (**Dahili flaş için flaş kontrol**, Fn 223) için TTL seçildiğinde yalnızca dahili flaş kullanılabilir.

✎ Opsiyonel Flaş Üniteleriyle FV Kilidini Kullanma

FV kilidi SB-900, SB-800, SB-700, SB-600, SB-400 ve SB-R200 flaş üniteleriyle (ayrıca edinilebilir) kullanılabilir. Opsiyonel flaş TTL moduna (SB-900 ve SB-800 AA modunda da kullanılabilir; ayrıntılar için flaş kılavuzuna bakın) ayarlayın. FV kilidi etkinken, flaş çıkışı flaş zoom ana konumundaki değişiklikler için otomatik olarak ayarlanacaktır.

Özel Ayar e3 (**Dahili flaş için flaş kontrol**, Fn 223) için Ayar düğmesi modu seçildiğinde, FV kilidi uzak SB-900, SB-800, SB-700, SB-600 veya SB-R200 flaş üniteleri için şu şartlarda kullanılabilir: (a) dahili flaş, flaş grubu A veya flaş grubu B TTL modundaydı veya (b) TTL veya AA modunda SB-900 ve SB-800 flaş ünitelerinin tamamından bir flaş grubu oluşturulduysa.

✎ Ölçüm

Opsiyonel flaş kullanılırken FV kilidine ait ölçüm alanları aşağıdaki gibidir:

Flaş ünitesi	Flaş modu	Ölçümlü alan
Tek flaş birimi	i-TTL	Karenin merkezinde 4 mm'lik daire
	AA	Flaş pozometresi tarafından ölçülen alan
Diğer flaş birimleriyle kullanılır (Gelişmiş Kablosuz Aydınlatma)	i-TTL	Karenin tamamı
	AA	Flaş pozometresi tarafından ölçülen alan
	A (ana flaş)	

✎ Ayrıca Bkz.

Alan derinliği önizlemesini veya FV kilidi için **AE-L/AF-L** düğmesini kullanma hakkında bilgi için, Özel Ayar f4'ü (**Önizleme düğmesini ata**, Fn 232) veya Özel Ayar f5'i (**AE-L/AF-L düğmesini ata**, Fn 232) kullanın.



Diğer Çekim Seçenekleri





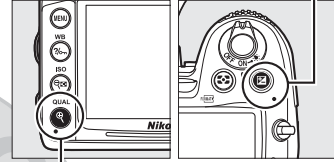

Varsayılan Ayarları Geri Yükleme

QUAL ve  düğmelerine birlikte iki saniyeden fazla basılarak aşağıda sıralanan fotoğraf makinesi ayarları varsayılan değerlere geri yüklenebilir (bu düğmeler yeşil bir noktayla işaretlidir). Ayarlar sıfırlanırken kontrol paneli kısa süreyle kapanır.

 düğmesi



QUAL düğmesi

Seçenek	Varsayılan Ayar	📖	Seçenek	Varsayılan Ayar	📖
Resim kalitesi	NORMAL	85	Netleme noktası ¹	Merkez	96
Resim boyutu	L	88	Ölçüm	Matris	105
Beyaz dengesi	Otomatik > Normal	117	AE/AF kilidini basılı tutma	Kapalı	97, 106
İnce ayar	0	119	Etkin D-Lighting	Kapalı	139
ISO duyarlılığı			Basamaklama	Kapalı	109
Otomatik ve sahne modları	Otomatik	101	Picture Control ayarları ²	Değiştirilmedi	131
P, S, A, M	100		Flaş dengeleme	Kapalı	148
Otomatik netleme (vizör)			Pozlama telafisi	Kapalı	107
Otomatik netleme modu	AF-A	91	Flaş modu		
AF alanı modu				Otomatik Ön perde senkron	144
	Tek-noktalı AF	94		Oto+ kırmızı göz azaltma	
	39 noktalı dinamik-alan AF			Oto yavaş senkronizasyon	
Diğer çekim modları	Otomatik alan AF	P, S, A, M		Ön perde senkron	
Otomatik netleme (canlı görüntü/film)			FV kilidi	Kapalı	149
Otomatik netleme modu	AF-S	50	Çoklu pozlama	Kapalı	152
AF alanı modu			Değişken program	Kapalı	68
	Geniş alan AF	50			
	Normal alan AF				
Diğer çekim modları	Yüz öncelikli AF				

¹ AF alanı modu için otomatik alan AF seçildiyse netleme noktası görüntülenmez.

² Yalnızca geçerli Picture Control'ü.

İki veya üç pozdan oluşan bir diziyi tek bir fotoğraf içine kaydetmek için aşağıdaki adımları uygulayın. Herhangi bir resim kalitesi ayarında birden çok pozlama kaydedilebilir ve yazılımla üretilen fotoğrafik kaplamalara göre fark edilebilir derecede daha iyi renkler üretmek için fotoğraf makinesi resim sensöründen RAW verileri kullanılabilir.

■ Çoklu Poz Oluşturma

Çoklu pozlama canlı görüntüde kaydedilemez. İlerlemeden önce canlı görüntüden çıkın. Varsayılan ayarlarda 30 s süresince herhangi bir işlem yapılmadığı takdirde çekimin sona ereceğini ve bir çoklu pozlamanın otomatik olarak kaydedileceğini unutmayın.

Uzun Kayıt Süreleri

30 s'den fazla pozlamalar arasındaki bir aralıkta, izleme menüsünde **Resim inceleme** (☐ 200) seçeneği için **Açık** öğesini seçin ve **Özel Ayar c4'ü** kullanarak (**Ekran kapanma gecikmesi**, ☐ 215) resim incelemesi için ekran kapalı gecikmesini uzatın. Pozlar arasındaki maksimum ara Özel Ayar c4 için seçilen seçenekten 30 s daha uzundur. İzleme veya menü işlemleri sırasında ekran kapandıktan sonraki 30 s süresince hiçbir işlem yapılmazsa, çekim sona erer ve çoklu poz o ana kadar kaydedilmiş olan pozlardan oluşturulur.

1 Çoklu pozlama'yı seçin.

Menüleri görüntülemek için **MENU** düğmesine basın. Çekim menüsünde **Çoklu pozlama** seçeneğini vurgulayın ve **▶** düğmesine basın.

MENU düğmesi

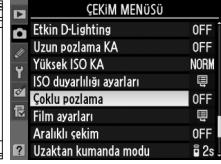
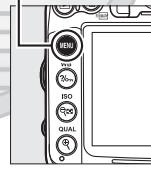

2 Çekim sayısını seçin.

Çekim sayısı seçeneğini vurgulayın ve **▶** düğmesine basın.

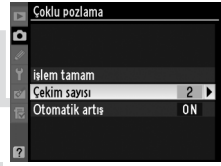

Sağda gösterilen iletişim kutusu görüntülenecektir. Tek bir fotoğrafı oluşturmak üzere birleştirilecek pozların sayısını seçmek için **▲** veya **▼** düğmelerine basın ve ardından **OK** düğmesine basın.

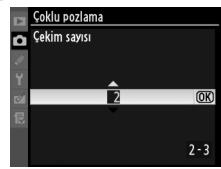

3 Kazanım miktarını seçin.

Otomatik artış seçeneğini vurgulayın ve ► düğmesine basın.

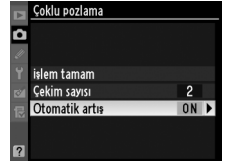

Aşağıdaki seçenekler gösterilir. Bir seçeneği vurgulayın ve OK düğmesine basın.

- **Açık:** Kazanç gerçekte kaydedilen pozların sayısına göre ayarlanır (her poza ait kazanç 2 poz için $1/2$, 3 poz için $1/3$ vb. olarak ayarlanır).
- **Kapalı:** Çoklu poz kaydedilirken kazanç ayarlanmaz. Arkaplan karanlık ise önerilir.

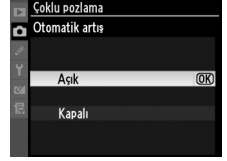

4 İşlem tamam seçeneğini seçin.

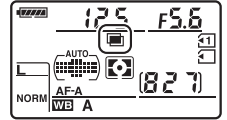
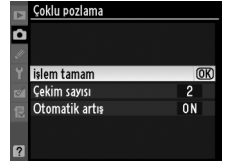

İşlem tamam seçeneğini vurgulayın ve OK düğmesine basın. Kontrol panelinde bir  simgesi görüntülenir ve çoklu pozlama menüsünde **İşlem tamam** seçeneği **Sıfırla** ile yer değiştirir. Çoklu pozlama yapmadan çekime devam etmek için, çekim menüsüne dönün ve **Çoklu pozlama** > **Sıfırla** öğelerini seçin.



5 Fotoğrafı kareleyin, netleme yapın ve çekin.

Sürekli yüksek hız ve sürekli düşük hız çekim modlarında (78), fotoğraf makinesi tüm pozları tek bir çoklu çekime kaydeder. Otomatik zamanlama modunda, fotoğraf makinesi Özel Ayar c3'te (**Otomatik zamanlama**) > **Çekim sayısı** (214) seçilen seçeneğe bakılmaksızın otomatik olarak sayfa 152 Adım 2'de seçilen pozlama sayısını kaydeder. Diğer deklanşör modlarında, deklanşöre her basıldığında bir fotoğraf çekilir; tüm pozlar kaydedilene kadar çekmeye devam edin (tüm fotoğraflar kaydedilmeden önce çekimi durdurma konusunda bilgi edinmek için, bkz. sayfa 154).



Çekim sona erene kadar  simgesi yanıp sönecektir. Çekim sona erdiğinde, çoklu pozlama modu sona erecek ve  simgesi artık görüntülenmeyecektir.

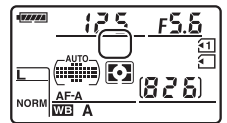

■ Çoklu Pozlamayı Durdurma

Bir çoklu pozlama kaydedilirken çekim menüsünde **Çoklu pozlama**'nın seçilmesi sağda gösterilen seçenekleri görüntüler.

Belirtilen poz sayısı çekilmeden önce çoklu pozlamayı durdurmak üzere, **İptal**'i vurgulayın ve **OK** düğmesine basın. Çekim belirtilen poz sayısı çekilmeden önce sonlanırsa, o ana kadar kaydedilmiş pozlardan bir çoklu poz oluşturulur.

Otomatik artış açık ise, kazanç gerçekte kaydedilen poz sayısını yansıtacak şekilde ayarlanır. Aşağıdaki durumlarda çekimin otomatik olarak sona ereceğini unutmayın:

- İki düğmeli sıfırlama gerçekleştirildiğinde (151)
- Fotoğraf makinesi kapatıldığında
- Pil deşarj olduğunda
- Fotoğraflar silindiğinde

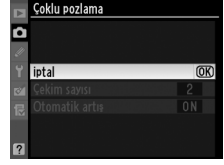

✓ Çoklu Pozlamalar

Bir çoklu poz kaydederken bellek kartını çıkarmayın ya da değiştirmeyin.

İzleme bilgi ekranında listelenen bilgi (ölçüm, pozlama, çekim modu, odak uzaklığı, kayıt tarihi ve fotoğraf makinesi yönelimi dahil) çoklu pozdaki ilk çekim içindir.

✎ Aralıklı Fotoğraf Çekimi

İlk poz çekilmeden önce aralıklı fotoğraf çekimi etkinleştirilirse, çoklu pozlama menüsünde belirtilen pozlama sayısı çekilinceye kadar (aralıklı çekim menüsünde listelenen çekim sayısı yoksayılr) fotoğraf makinesi pozlamaları seçilen aralıkta kaydeder. Bu pozlamalar daha sonra tek bir fotoğraf olarak kaydedilir ve çoklu pozlama modu ve aralıklı çekim sonlanır. Çoklu pozlama iptal edildiğinde aralıklı çekim de iptal olur.

✎ Diğer Ayarlar

Çoklu pozlama modu etkinken, bellek kartları biçimlendirilemez ve bazı menü seçenekleri kullanılamaz.

KARACASULU
Dış Ticaret A.Ş.

Aralıklı Fotoğraf Çekimi

Fotoğraf makinesi önceden belirlenmiş aralıklarla fotoğraf çekebilecek donanıma sahiptir.

✓ Çekim Öncesinde

Aralıklı çekimi kullanırken otomatik zamanlama (☺) veya uzak (☑) çekim modunu seçmeyin. Aralıklı fotoğraf çekimine başlamadan önce, mevcut ayarlarda bir test çekimi yapın ve sonuçları ekranda izleyin.

Bir başlangıç zamanı seçmeden önce, ayarlar menüsünden **Saat dilimi ve tarih** seçeneğini seçin ve fotoğraf makinesi saatinin doğru saat ve tarih ayarına sahip olduğundan emin olun (☑ 237).

Tripod kullanımı tavsiye edilir. Çekim başlamadan önce fotoğraf makinesini bir tripod üzerine monte edin. Çekimin kesintiye uğramamasını sağlamak için, pilin tam şarjlı olduğundan emin olun.

1 Aralıklı çekim'i seçin.

Menüleri görüntülemek için MENU düğmesine basın. Çekim menüsünde **Aralıklı çekim** seçeneğini vurgulayın ve ► düğmesine basın.

MENU düğmesi

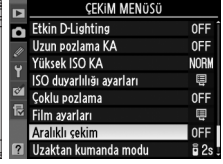
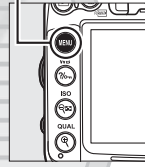

2 Bir başlangıç zamanı seçin.

Aşağıdaki başlangıç tetikleyicilerinden seçim yapın.

• **Hemen çekime başlamak için, Şimdi** öğesini vurgulayın ve ► düğmesine basın. Çekim ayarlar tamamlandıktan yaklaşık 3 s sonra başlar; Adım 3'e ilerleyin.

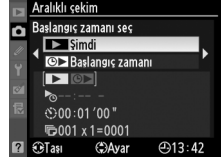

• **Bir başlangıç zamanı seçmek için, Başlangıç zamanı**'ni vurgulayın ve sağda gösterilen başlangıç zamanı seçeneklerini görüntülemek için ► düğmesine basın. Saati veya dakikayı vurgulamak için ◀ veya ► düğmesine basın ve değiştirmek için ▲ veya ▼ düğmesine basın. Devam etmek için ► düğmesine basın.



3 Aralığı seçin.

Saat veya dakikayı vurgulamak için ◀ veya ► düğmesine basın ve en yavaş öngörülen perde hızından daha uzun bir aralık seçmek için ▲ veya ▼ düğmesine basın. Devam etmek için ► düğmesine basın.



Nikontürk

www.nikonturk.com

4 Aralık sayısını ve aralık başına düşen çekim sayısını seçin.

Aralık veya çekim sayısını vurgulamak için ◀ veya ▶ düğmesine basın; değiştirmek için ▲ veya ▼ düğmesine basın. Devam etmek için ▶ düğmesine basın.

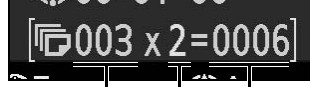
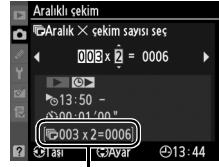

Aralık sayısı Çekim/ Toplam
aralık çekim
sayısı sayısı

5 Çekime başlayın.

Açık öğesini vurgulayın ve **OK** düğmesine basın (aralıklı çekimi başlatmadan çekim menüsüne dönmek için **Kapalı** öğesini vurgulayın ve **OK** düğmesine basın). İlk çekim serisi belirtilen başlama saatinde veya Adım 2'de **Başlangıç zamanı seç** için **Şimdi** seçildiyse yaklaşık 3 s sonra yapılır. Çekim işlemi belirtilen aralıklarla tüm çekimler tamamlanana kadar sürecektir. Perde hızı ve görüntünün bellek kartına kaydedilmesi için gereken süre her çekimde farklı olabileceğinden, kaydedilmekte olan ve bir sonra kaydedilecek çekim arasındaki süre değişebilir. Çekim mevcut ayarlarda devam edemiyorsa (örneğin, manuel pozlama modunda o an için **bu** obtüratör hızı seçilmişse veya başlama zamanı bir dakikadan daha az ise), ekranda bir uyarı görüntülenecektir.



KARACASULU
Dış Ticaret A.Ş.

✓ Bellekte Yer Yok

Bellek kartı doluysa, ara zamanlayıcı devrede kalır ancak fotoğraf çekilmez. Bazı fotoğrafları sildikten veya fotoğraf makinesini kapatarak başka bir bellek kartı yerleştirdikten sonra çekime devam edin (☐ 158).

✎ Vizörü kapatın

Vizörden giren ışığın pozlamayı etkilemesini önlemek için, vizör lastiği çıkarın ve vizörü birlikte verilen DK-5 göz merceği kapağı ile kapatın (☐ 81).

✎ Deklanşör Modu

Seçilen deklanşör moduna bakılmaksızın, fotoğraf makinesi her aralıkta belirtilen sayıda çekim yapacaktır. **C1** (sürekli yüksek hız) modunda, fotoğraflar saniyede 6 çekime kadar bir hızca çekilecektir. **S** (tek kare) ve **C1** (sürekli düşük hız) modlarında, fotoğraflar Özel Ayar d6 (**CL modu çekim hızı**, ☐ 217) için seçilen hızda çekilecektir; **Q** modunda, fotoğraf makinesi kumlanması azalacaktır.

✎ Basamaklama

Basamaklama ayarlarını ara zamanlamalı fotoğraf çekimi başlamadan önce yapın. Ara zamanlamalı fotoğraf çekimi devredeyken poz, flaş veya ADL basamaklama etkin ise, ara zamanlayıcı menüsünde belirtilen çekim sayısına bakılmaksızın, fotoğraf makinesi her aralıkta basamaklama programındaki sayıda çekim yapacaktır. Ara zamanlamalı fotoğraf çekimi devredeyken beyaz dengesi basamaklama etkin ise, fotoğraf makinesi her aralıkta bir çekim yapacak ve bunu basamaklama programında belirtilen kopya sayısını oluşturacak şekilde işleyecektir.

✎ Çekim Sırasında

Ara zamanlamalı fotoğraf çekimi sırasında, kontrol panelindeki **INTVL** simgesi yanıp sönecektir. Bir sonraki çekim aralığı başlamadan önce, poz süresi göstergesi kalan aralık sayısını görüntüleyecek ve diyafram göstergesi mevcut aralıkta kalan çekim sayısını gösterecektir. Diğer zamanlarda, kalan aralık sayısı ve her aralıkta kalan çekim sayısı deklanşöre yarım basılarak görüntülenebilir (düğme serbest bırakıldığında, poz sayaçları kapanana kadar perde hızı ve diyafram görüntülenecektir).

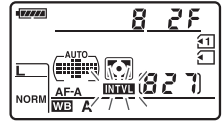

Mevcut ara zamanlayıcı ayarlarını görüntülemek için, çekimler arasında **Aralıklı çekim** seçeneğini seçin. Ara zamanlamalı fotoğraf çekimi devam ederken, ara zamanlayıcı menüsünde başlangıç zamanı, çekim aralığı ve kalan aralık ve çekim sayısı görüntülenir. Ara zamanlamalı fotoğraf çekimi devam ederken bu öğelerin hiç biri değiştirilemez.



Ara zamanlamalı fotoğraf çekimi devam ederken fotoğraflar oynatılabilir ve çekim ve menü ayarları yapılabilir. Ekran her aralıktan önce yaklaşık dört saniye süreyle otomatik olarak kapanacaktır.

■ Aralıklı Fotoğraf Çekimini Duraklatma

Aralıklı fotoğraf çekimi aşağıdaki yollarla duraklatılabilir:

- Ara zamanlayıcı menüsünde **Başlat** > **Duraklat** vurgulanarak ve **OK** düğmesine basılarak
- Fotoğraf makinesi kapatılıp yeniden açılarak (istenirse, fotoğraf makinesi kapalıyken bellek kartı değiştirilebilir)
- Deklanşör modu kadranı veya canlı görüntü düğmesi döndürülerek

Çekime devam etmek için:

1 Yeni bir başlama zamanı seçin.

155. sayfada açıklanan şekilde yeni bir başlangıç zamanı seçin.

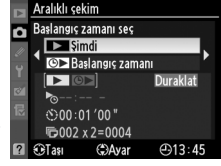

2 Çekime devam edin.

Tekrar Başlat öğesini vurgulayın ve **OK** düğmesine basın. Çekim sırasında ara zamanlamalı fotoğraf çekiminin duraklatılması durumunda, mevcut aralıkta kalan çekimlerin iptal edileceğini unutmayın.



■ Ara Zamanlamalı Fotoğraf Çekimini Durdurma

Aralıklı çekim pil deşarj olduğunda otomatik olarak sona erer. Aralıklı fotoğraf çekimi aynı zamanda aşağıdaki yollarla da sonlandırılabilir:

- Ara zamanlayıcı menüsünde **Başlat** > **Kapalı** seçeneği seçilerek
- İki düğmeli sıfırlama yapılarak (151)
- Çekim menüsünde **Çekim menüsünü sıfırla** seçeneği seçilerek (202)
- Basamaklama ayarları değiştirilerek (109)
- Çoklu pozlama çekimini sonlandırma (154)

Ara zamanlamalı fotoğraf çekimi sona erdiğinde normal fotoğraf çekimi devam eder.

■ Fotoğraf Yok

Fotoğraf makinesi aralık başladıktan sonra aşağıdaki durumlardan biri sekiz saniye kadar veya daha fazla kalırsa geçerli aralığı atlar: önceki aralık için fotoğraf veya fotoğraflar çekilmişse, bellek ara belleği doluyorsa veya fotoğraf makinesi **AF-S**'de netleyemiyorsa veya tek servo **AF**, **AF-A**'da (fotoğraf makinesinin her çekimden önce yeniden netlediğini unutmayın) seçildiyse. Çekim sonraki aralıkla devam edecektir.

CPU Olmayan Objektifler

Kullanıcı lens verilerini (lens odak uzaklığı ve maksimum diyafram açıklığı) belirleyerek, CPU olmayan objektifleri kullanırken çeşitli CPU lens (☐ 270) fonksiyonlarına erişebilir. *Lensin odak uzaklığı biliniyorsa:*

- SB-900, SB-800, SB-700 ve SB-600 flaş üniteleri (ayrıca edinilebilir) ile power zoom kullanılabilir
- Lens odak uzaklığı oynatma fotoğraf bilgisi ekranında (bir yıldız işaretiyle) listelenir

Lensin maksimum diyafram açıklığı biliniyorsa:

- Açıklık değeri kontrol paneli ve vizörde görüntülenir
- Flaş seviyesi açıklıktaki değişiklikler için ayarlanır
- Açıklık değeri oynatma fotoğraf bilgisi ekranında (bir yıldız işaretiyle) listelenir

Lensin hem odak uzaklığı hem de maksimum diyafram açıklık değeri belirtilirse:

- Renkli matris ölçümü yapılabilir (Reflex-NIKKOR lens dahil olmak üzere, bazı lensler ile doğru sonuçların alınabilmesi için merkez ağırlıklı veya nokta ölçümünün kullanılmasının gerekebileceğini not edin)
- Merkez ağırlıklı ve noktasal ölçümün ve dijital SLR için i-TTL dengeli dolgu flaşın keskinliği iyileşir

Fotoğraf makinesi dokuz CPU olmayan objektife kadar veri depolayabilir. CPU olmayan objektif için veri girmek veya düzenlemek için:

1 CPU olmayan objektif verileri'ni seçin. MENU düğmesi

Menüleri görüntülemek için MENU düğmesine basın. Ayarlar menüsünde **CPU olmayan objektif verileri** seçeneğini vurgulayın ve ► düğmesine basın.



2 Bir objektif numarası belirleyin.

Objektif no seçeneğini vurgulayın ve 1 ve 9 arasında bir lens numarası seçmek için ◀ veya ▶ düğmesine basın.

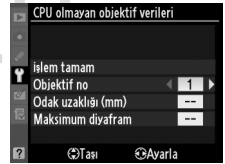

3 Odak uzaklığını ve diyaframı girin.

Odak uzaklığı (mm) veya **Maksimum diyafram**'ı vurgulayın ve vurgulanan öğeyi düzenlemek için ◀ veya ▶ düğmesine basın. Odak uzaklığı 6 ve 4000 mm arasındaki değerlerden, maksimum diyafram f/1.2 ve f/22 arasındaki değerlerden seçilebilir.

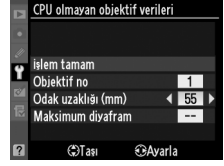

❑ **Odak Uzaklığı Listelenmemiş**

Doğru odak uzaklığı listelenmemişse, lensin gerçek odak uzaklığından büyük en yakın değeri seçin.

❑ **Telekonvertör ve Yakınlaştırmalı Lensler**

Telekonvertörlerin maksimum açıklığı telekonvertör ve lensin maksimum açıklığının birleşimidir. CPU olmayan lensler yakınlaştırıldığında veya uzaklaştırıldığında lens verilerinin ayarlanmayacağını unutmayın. Farklı odak uzaklığı için veriler ayrı lens numaraları olarak girilebilir veya lens için veriler zoom her ayarlandığında lens odak uzaklığı ve maksimum diyafram için yeni değerleri yansıtmak için düzenlenebilir.

4 İşlem tamam seçeneğini seçin.



İşlem tamam seçeneğini vurgulayın ve OK düğmesine basın. Belirtilen odak uzaklığı ve diyafram açıklığı seçilen lens numarası altında depolanacaktır.



KARACASULU
Dış Ticaret A.Ş.

CPU olmayan bir objektif kullanılırken lens verilerini geri çağırmak için:

1 Bir fotoğraf makinesi kontrolüne CPU olmayan lens numarası seçim işlevi atayın.

Özel Ayar f3 (**Fn düğmesini ata**,  230) veya Özel Ayar f4 (**Önizleme düğmesini ata**,  232) için **CPU olmayan objektif no seç** ögesini seçin.

2 Lens numarasını belirlemek için seçilen kontrol düğmesini kullanın. Seçilen düğmeye basın ve ana ayar kadranını istediğiniz lens numarası kontrol panelinde görüntülenene kadar çevirin.

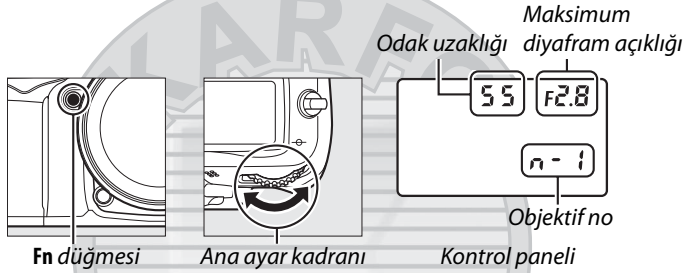

KARACASULU
Dış Ticaret A.Ş.



Nikontürk

www.nikontürk.com

GP-1 GPS Birimi

GP-1 GPS birimi (ayrıca edinilebilir) fotoğraf makinesinin aksesuar bağlantısına (□ 281) GP-1 ile verilen kablo kullanılarak bağlanabilir, böylece fotoğraf çekilirken fotoğraf makinesinin geçerli konumundaki bilgilerin kaydedilmesine izin verilir. GP-1'e bağlanmadan önce fotoğraf makinesini kapatın; daha fazla bilgi için, GP-1 elkitabına bakın.

■ Ayar Menüsü Seçenekleri

Ayar menüsündeki **GPS** ögesi aşağıda listelenen seçenekleri içerir.

- **Otomatik sayaç kapanması:** GP-1'in bağlandığında poz sayaçlarının otomatik olarak kapanıp kapanmayacağını belirleyin.

Seçenek	Açıklama
Etkinleştir	Özel Ayar c2 (Otmk Syç Kpnma Gecikmesi , □ 214; fotoğraf makinesinin GPS verileri almasına izin vermek için, pozometreler etkinleştirildikten veya fotoğraf makinesi açıldıktan sonra gecikme bir dakikaya kadar uzatılabilir) için seçilen sürede bir işlem gerçekleştirilmezse pozometreler otomatik olarak kapanır. Bu şekilde pilin boşalması azaltılır.
Devre Dışı Bırak	GP-1 bağlıyken pozometreler kapanmaz.

- **Konum:** Bu öge yalnızca GP-1 tarafından raporlandığı şekilde geçerli enlem, boylam, yükseklik ve Düzenlenmiş Uluslararası Zaman'ı (UTC) görüntülediğinde GP-1 bağlıysa kullanılabilir.

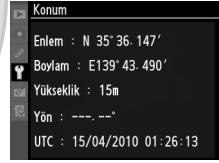

Konum
Enlem : N 35° 36.147'
Boylam : E139° 43.490'
Yükseklik : 15m
Yön : ---, ---
UTC : 15/04/2010 01:26:13

- **F. mk. sa. ayr için GPS kullan:** Fotoğraf makinesi saatini GPS cihazının bildirdiği zamanla eşitlemek için **Evet'**i tıklayın.

🗒 Düzenlenmiş Uluslararası Zaman (UTC)

UTC verileri GPS cihazı tarafından sağlanır ve fotoğraf makinesi saatinden bağımsızdır.

🗒 GPS Simgesi

Bağlantı durumu **GPS** simgesiyle gösterilir:

- **GPS (statik):** Fotoğraf makinesi GP-1 ile iletişim kurmuştur. Bu simge görüntülenirken çekilen fotoğrafların fotoğraf bilgileri GPS verilerinin ek bir sayfasını görüntüler (□ 169).
- **GPS (yanıp sönen):** GP-1 bir sinyal arıyor. Simge yanıp sönerken çekilen resimler GPS verilerini içermez.
- **Simge yok:** GP-1'den en az iki saniye boyunca hiç yeni GPS verisi alınmadı. **GPS** simgesi görüntülenmediğinde çekilen fotoğraflar GPS verileri içermez.

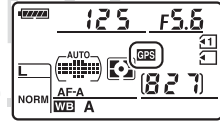

izleme hakkında daha fazla bilgi

Tam Çerçeve İzleme

Fotoğrafları oynatmak/izlemek için,  düğmesine basın. En yeni fotoğraf ekranda görüntülenecektir.

 düğmesi

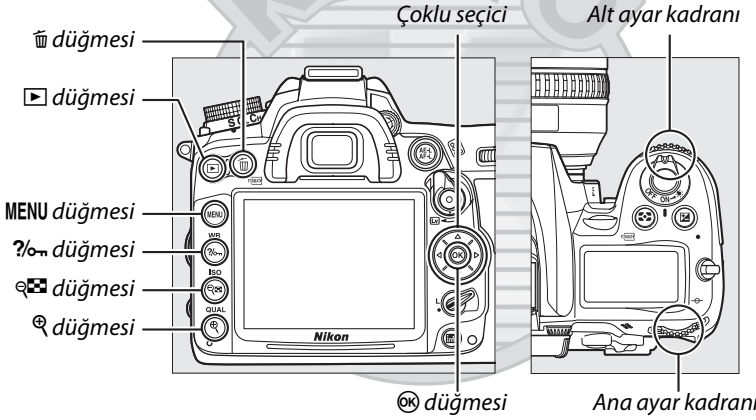
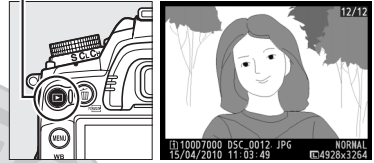

Dikey Görüntüle

"Dikey" (portre yönelimli) fotoğrafları dikey yönelimli görüntülemek için, izleme menüsündeki  200) **Dikey görüntüle** seçeneği için **Açık** ayarını seçin.

Görüntü inceleme

İzleme menüsünde  200) **Resim inceleme** için **Açık** seçildiğinde, çekimden sonra fotoğraflar ekranda otomatik olarak 4 s kadar gösterilir (fotoğraf makinesi zaten doğru yönde olduğundan, görüntüler inceleme sırasında otomatik olarak döndürülmez). Sürekli çekim modunda, görüntüleme işlemi fotoğraf çekimi sona erdiğinde, görüntülenmekte olan serinin ilk fotoğrafı ile başlar.



Nikontürk

www.nikonturk.com

İşlem	Kullanım	Açıklama
Ek fotoğraf görüntüleme		Fotoğrafları kayıt sırasına göre görüntülemek için ►, ters sırada görüntülemek için ◀ düğmesine basın.
Fotoğraf bilgisi görüntüleme		Mevcut fotoğraf hakkında bilgi görüntülemek için ▲ veya ▼ düğmesine basın (☐ 165).
Küçük resim görüntüleme		Daha fazla bilgi için sayfa 171'e bakın.
Fotoğrafi yakınlaştırma		Daha fazla bilgi için sayfa 173'e bakın.
Görüntü silme		Onay iletişim kutusu görüntülenecektir. Fotoğraf silmek için ☐ düğmesine tekrar basın.
Koruma durumunu değiştirme		Görüntüyü korumak veya korunan görüntü üzerindeki korumayı kaldırmak için, ?/☐ (☐ 174) düğmesine basın.
Çekim moduna dönme		Ekran kapanacaktır. Hemen fotoğraf çekilebilir.
Menüleri görüntüleme	MENU	Daha fazla bilgi için sayfa 195'e bakın.
Fotoğrafi rötuşlayın veya film oynatın		Mevcut fotoğrafın rötuşlanmış kopyasını oluşturun(☐ 248). Geçerli resim, film olduğu belirtilmek amacıyla 📷 simgesiyle işaretlenirse, OK düğmesine basıldığında film izleme (☐ 62) başlar.

✍ Bir Bellek Kartı Yuvası Seçme

İki bellek kartı takılıysa, tam kare veya küçük resim izlemede **BKT** düğmesini basılı tutarken ▲ düğmesine basarak izleme için bir kart seçebilirsiniz. Sağda gösterilen iletişim kutusu görüntülenir; istenen yuvayı vurgulayın ve seçili karttaki klasörleri listelemek için ► düğmesine basın, sonra bir klasörü vurgulayın ve vurgulanan klasördeki resimleri görüntülemek için OK düğmesine basın. İzlemede (☐ 195) ve rötuş (☐ 248) menülerinde işlemler için resimler seçilirken veya beyaz dengesini varolan bir fotoğraftan kopyalarken (☐ 127) aynı prosedür kullanılabilir.

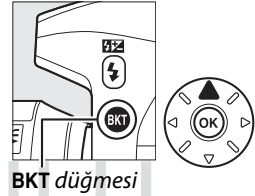

BKT düğmesi



✍ Ayrıca Bkz.

Hiçbir işlem yapılmadığında ekranın ne kadar süreyle açık kalacağını belirleme konusunda bilgi edinmek için, bkz. Özel Ayar c4 (**Ekran kapanma gecikmesi**, ☐ 215).

Fotoğraf Bilgileri

Fotoğraf bilgisi tam kare görüntülenen görüntüler üzerine yerleştirilmiştir. Fotoğraf bilgileri içinde aşağıda gösterilen şekilde gezinmek için ▲ veya ▼ düğmesine basın. Çekim verileri, RGB histogramları ve parlak noktaların yalnızca **Görüntüleme modu** > **Ayrıntılı fotoğraf bilgisi** (☐ 197; çekim verileri sayfa 4 yalnızca telif hakkı bilgileri fotoğraflar 243. sayfada açıklandığı gibi kaydedilmişse görüntülenir) için ilgili seçenek seçildiğinde görüntülediğini unutmayın. GPS verileri sadece fotoğraf çekilirken GPS cihazı kullanılmışsa görüntülenir.

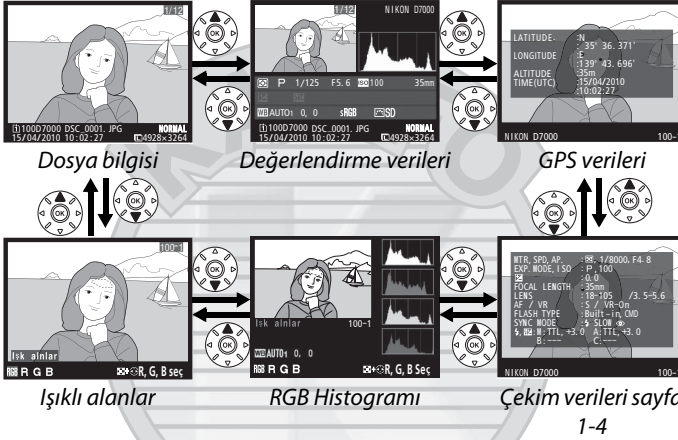

■ Dosya Bilgisi

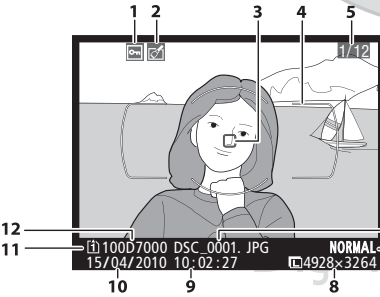

1	Koruma durumu	174
2	Rötuş göstergesi	248
3	Netleme noktası ^{1,2}	96
4	AF alan basamakları ¹	
5	Kare numarası/toplam kare sayısı	
6	Dosya adı	204
7	Resim kalitesi	85
8	Resim boyutu	88
9	Kayıt zamanı	27, 237
10	Kayıt tarihi	27, 237
11	Geçerli kart yuvası	46, 164
12	Klasör adı	203

- 1 Sadece **Görüntüleme modu** için **Netleme noktası** seçilirse görüntülenir (☐ 197).
- 2 Fotoğraf **AF-A** sırasında **AF-S** kullanılarak veya tek servo otomatik netleme kullanılarak çekildiyse, ekran netlemenin ilk kilitlendiği noktayı gösterir. Fotoğraf **AF-A** sırasında seçilen **AF-C** veya sürekli-servo otomatik netleme kullanılarak çekildiyse, netleme noktası yalnızca otomatik alan AF alanı modu için AF haricinde bir seçenek seçilirse ve fotoğraf makinesi odaklayabildiyse görüntülenir.

■ Işıklı alanlar¹

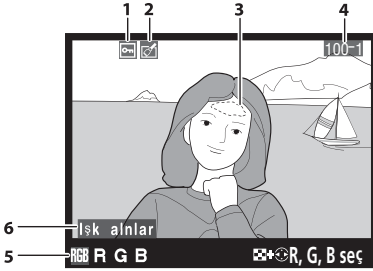

1	Koruma durumu	174
2	Rötuş göstergesi	248
3	Resim parlak noktaları ²	
4	Klasör numarası-kare numarası	218
5	Geçerli kanal ²	
6	Parlak nokta görüntüleme göstergesi	

1 Sadece **Görüntüleme modu** için **Işıklı alanlar** seçilirse görüntülenir (□ 197).

2 Yanıp sönen alanlar geçerli kanal için vurguları belirtir. düğmesini basılı düğmesi tutun ve aşağıdaki gibi kanallar arasında dolaşmak için ◀ veya ▶ düğmesine basın:

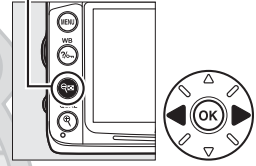
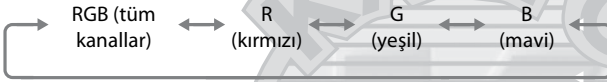

■ RGB Histogramı¹

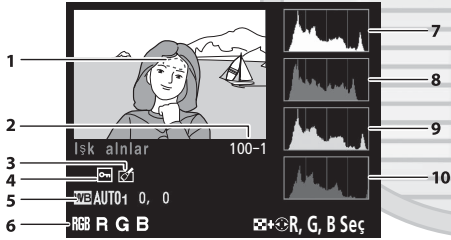

4	Rötuş göstergesi	248
5	Beyaz dengesi	117
	Renk sıcaklığı	122
	Beyaz dengesi ince ayarı	119
	Ön. belirl. byz ayarı	123
6	Geçerli kanal ²	
7	Histogram (RGB kanalı). Tüm histogramlarda, yatay eksen piksel parlaklığını, dikey eksen piksel sayısını belirtir.	
8	Histogram (kırmızı kanal)	
9	Histogram (yeşil kanal)	
10	Histogram (mavi kanal)	

1 Resim parlak noktaları²

2 Klasör numarası-kare numarası 218



3 Koruma durumu 174

1 Sadece **Görüntüleme modu** için **RGB histogramı** seçilirse görüntülenir (□ 197).

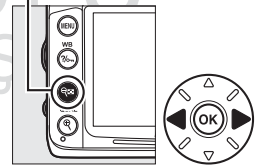
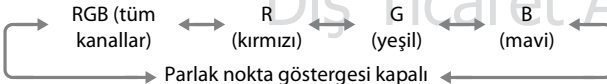
2 Yanıp sönen alanlar geçerli kanal için vurguları belirtir. düğmesini basılı düğmesi tutun ve aşağıdaki gibi kanallar arasında dolaşmak için ◀ veya ▶ düğmesine basın:



📌 İzleme Zoom İşlevi

Histogram görüntülenirken fotoğrafı yakınlaştırmak için,  düğmesine basın. Yakınlaştırmak ve uzaklaştırmak için  ve  düğmelerini kullanın ve çoklu seçici ile resmi kaydırın. Histogram yalnızca görüntünün ekranda görülebilen kısmının verilerini göstermek için güncellenir.



📌 Histogramlar

Fotoğraf makinesi histogramları sadece bir kılavuz olarak düşünülmelidir ve resim görüntüleme uygulamalarındakinden farklılık gösterebilir. Bazı örnek histogramlar aşağıda gösterilmektedir:

Görüntüde parlaklık aralığı geniş objeler bulunuyorsa, tonların dağılımı nispeten dengeli olacaktır.



Görüntü karanlık ise, ton dağılımı sola kayar.



Görüntü parlak ise, ton dağılımı sağa kayar.



Poz dengesi artırıldığında ton dağılımı sağa kayarken, poz dengesi azaltıldığında dağılım sola kayar. Parlak ortam ışığı fotoğrafların ekrandan izlenmesini zorlaştırdığında, histogramlar poz/ışık alımı konusunda genel bir fikir edinilmesini sağlayabilir.

KARACASULU
Dış Ticaret A.Ş.



Nikontürk

www.nikonturk.com

■ Çekim Verileri Sayfa 1¹

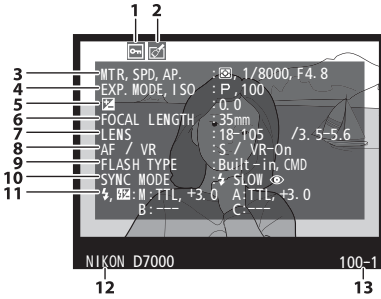

1	Koruma durumu.....	174
2	Rötuş göstergesi	248
3	Ölçüm	105
	Perde hızı.....	67
	Diyafram.....	67

- 1 Sadece **Görüntüleme modu** için **Veri** seçilirse görüntülenir (☐ 197).
- 2 Fotoğraf otomatik ISO duyarlılığı kontrolü açık iken çekilmişse, kırmızı görüntülenir.
- 3 Özel Ayar b5 (**En iyi ince ayar pozlaması**, ☐ 213) herhangi bir ölçüm yöntemi için sıfır dışında bir değere ayarlanmış ise görüntülenir.
- 4 Sadece VR lens takılıysa görüntülenir.

■ Çekim Verileri Sayfa 2¹

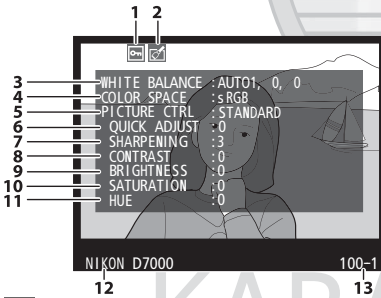

1	Koruma durumu.....	174
2	Rötuş göstergesi	248
3	Beyaz dengesi	117
	Renk sıcaklığı	122
	Beyaz dengesi ince ayarı.....	119
	Ön. belir. byz ayarı	123

- 1 Sadece **Görüntüleme modu** için **Veri** seçilirse görüntülenir (☐ 197).
- 2 **Standart, Canlı, Portre ve Manzara** Yalnızca Picture Control'leri.
- 3 **Nötr, Monokrom** ve özel Picture Control'leri için kullanılmaz.
- 4 Tek renkli Picture Control'leri ile görüntülenmez.
- 5 Sadece Tek Renkli Picture Control'leri.

4	Çekim modu	6
	ISO duyarlılığı ²	101
5	Pozlama telafisi	107
	Optimal poz ayarı ³	213
6	Odak uzaklığı	159, 274
7	Objektif verileri	
8	Netleme modu.....	91, 99
	Lens VR (titreşim azaltma) ⁴	26
9	Flaş türü.....	143, 275
	Ayar düğmesi modu	225
10	Flaş modu	144
11	Flaş kontrolü	223
	Flaş dengeleme	148
12	Fotoğraf makinesi adı	
13	Klasör numarası–kare numarası	218

4	Renk boşluğu.....	141
5	Picture Control.....	131
6	Hızlı ayar ²	134
	Orijinal Picture Control ³	137
7	Keskinleştirme	134
8	Kontrast	134
9	Parlaklık	134
10	Doygunluk ⁴	134
	Filtre etkileri ⁵	134
11	Renk tonu ⁴	134
	Tonlama ⁵	134, 135
12	Fotoğraf makinesi adı	
13	Klasör numarası–kare numarası	218

■ Çekim Verileri Sayfa 3*

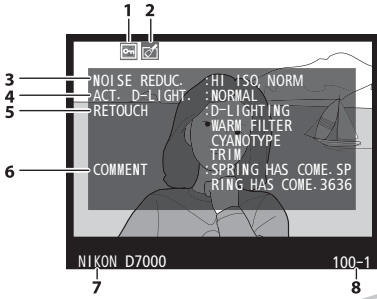

1	Koruma durumu	174
2	Rötuş göstergesi	248
3	Yüksek ISO kumlanma azaltma	205
	Uzun poz kumlanma azaltma	205
4	Etkin D-Lighting	139
5	Rötuş geçmişi	248
6	Görüntü yorumu	238
7	Fotoğraf makinesi adı	
8	Klasör numarası-kare numarası	218

* Sadece **Görüntüleme modu** için **Veri** seçilirse görüntülenir (☐ 197).

■ Çekim Verileri Sayfa 4*

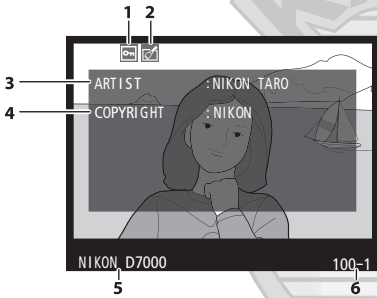

1	Koruma durumu	174
2	Rötuş göstergesi	248
3	Fotoğraf çekenin adı	243
4	Telif hakkı sahibi	243
5	Fotoğraf makinesi adı	
6	Klasör numarası-kare numarası	218

* Yalnızca **Görüntüleme modu** (☐ 197) için **Veri** seçilmiş ve telif hakkı bilgisi fotoğrafa eklenmiş ise (☐ 243) görüntülenir.

■ GPS Verileri*

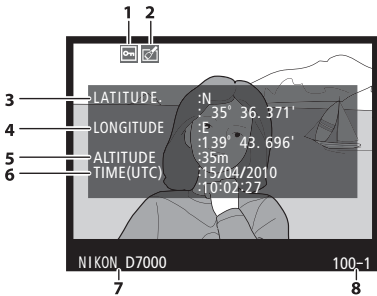

1	Koruma durumu	174
2	Rötuş göstergesi	248
3	Enlem	
4	Boylam	
5	İrtifa	
6	Düzenlenmiş Uluslararası Zaman (UTC)	
7	Fotoğraf makinesi adı	
8	Klasör numarası-kare numarası	218

* Sadece fotoğraf çekilirken GPS cihazı kullanılmışsa görüntülenir (☐ 162); film verileri kaydı başlatmak içindir.

■ Değerlendirme Verileri

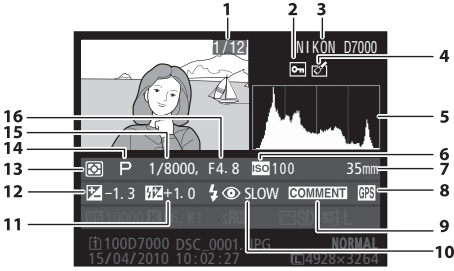

1	Kare numarası/toplam resim sayısı	
2	Koruma durumu	174
3	Fotoğraf makinesi adı	
4	Rötuş göstergesi	248

* Fotoğraf otomatik ISO duyarlılığı kontrolü açık iken çekilmişse, kırmızı görüntülenir.

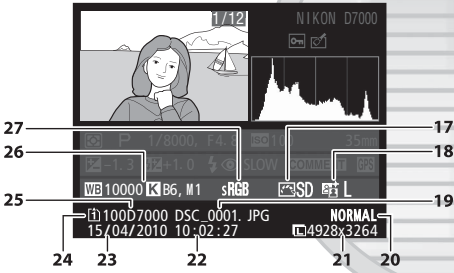

17	Picture Control	131
18	Etkin D-Lighting	139

5	Tonların resim içindeki dağılımını gösteren histogram (☐ 167).	
6	ISO duyarlılığı	101
7	Odak uzaklığı	159, 274
8	GPS veri göstergesi	162
9	Görüntü yorum göstergesi	238
10	Flaş modu	144
11	Flaş dengeleme	148
	Ayar düğmesi modu	225
12	Pozlama telafisi	107
13	Ölçüm	105
14	Çekim modu	6
15	Perde hızı	67
16	Diyafram	67









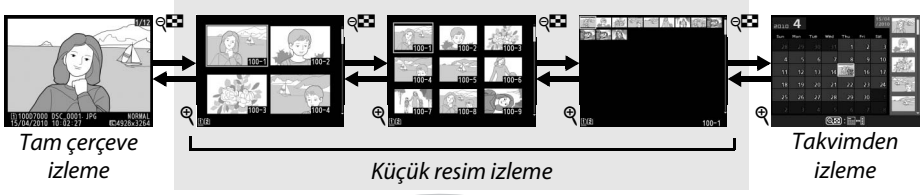





19	Dosya adı	204
20	Resim kalitesi	85
21	Resim boyutu	88
22	Kayıt zamanı	27, 237
23	Kayıt tarihi	27, 237
24	Geçerli kart yuvası	46, 164
25	Klasör adı	203
26	Beyaz dengesi	117
	Renk sıcaklığı	122
	Beyaz dengesi ince ayarı	119
	Ön. belirl. byz ayarı	123
27	Renk boşluğu	141

KARACASULU
Dış Ticaret A.Ş.

Küçük Resim İzleme

Resimleri “kontakt tabakası” içinde dört, dokuz veya 72 görüntü olarak görüntülemek için  düğmesine basın.



İşlem	Kullanım	Açıklama
Daha fazla görüntü görüntüleme		Görüntülenen resim sayısını artırmak için  düğmesine basın.
Daha az sayıda görüntü görüntüleme		Görüntülenen resim sayısını azaltmak için  düğmesine basın. Dört resim görüntülandığında, vurgulanan resmi tam kare görüntülemek için basın.
Resimleri vurgulama		Tam kare izleme, izleme zoom işlevi ( 173), silme ( 175) veya koruma ( 174) için resimleri vurgulamak için çoklu seçiciyi kullanın.
Vurgulanan resmi görüntüleme		Vurgulanan resmi tam kare görüntülemek için  düğmesine basın.
Vurgulanan resmi silin		Daha fazla bilgi için sayfa 175'e bakın.
Vurgulanan resmin koruma durumunu değiştirme		Daha fazla bilgi için sayfa 174'e bakın.
Çekim moduna dönme	 / 	Ekran kapanacaktır. Hemen fotoğraf çekilebilir.
Menüleri görüntüleme	MENU	Daha fazla bilgi için sayfa 195'e bakın.

KARACASULU
Dış Ticaret A.Ş.

Nikontürk

www.nikonturk.com

Takvimden İzleme

Seçili bir tarihte çekilen resimleri görüntülemek için, 72 resim görüntülenirken  düğmesine basın.



Tam çerçeve
izleme



Küçük resim izleme



Takvimden
izleme

Tarih listesi ve seçili tarihteki küçük resim listesi arasında geçiş yapmak için  düğmesine basın. Tarih listesindeki tarihleri vurgulamak veya küçük resim listesindeki resimleri vurgulamak için çoklu seçiciyi kullanın.

Küçük resim listesi



Tarih listesi

Uygulanabilecek işlemler imlecin tarih listesinde veya küçük resim listesinde olmasına göre değişir:











İşlem	Kullanım	Açıklama
Tarih listesi ve küçük resim listesi arasında geçiş yapın		İmleci küçük resim listesine yerleştirmek için tarih listesindeki  düğmesine basın. Tarih listesine geri dönmek için yeniden basın.
Küçük resim izlemeye çık/Vurgulanan resmi yakınlaştır		<ul style="list-style-type: none">• Tarih listesi: 72 kare izlemeye çıkın.• Küçük resim listesi: Vurgulanan resmi yakınlaştırmak için  düğmesini basılı tutun.
Tarihleri vurgula/ Resimleri vurgula		<ul style="list-style-type: none">• Tarih listesi: Tarihi vurgulayın.• Küçük resim listesi: Resmi vurgulayın.
Tam kareli oynatmaya geçiş		<ul style="list-style-type: none">• Tarih listesi: Seçili tarihte çekilmiş ilk resmi görüntüleyin.• Küçük resim listesi: Vurgulanan bir fotoğrafı görüntüleyin.
Vurgulanan fotoğrafları silme		<ul style="list-style-type: none">• Tarih listesi: Seçilen tarihte çekilen tüm resimleri silin.• Küçük resim listesi: Vurgulanan resmi silin (☒ 175).
Vurgulanan fotoğrafın koruma durumunu değiştirme		Daha fazla bilgi için sayfa 174'e bakın.
Çekim moduna dönme		Ekran kapanacaktır. Hemen fotoğraf çekilebilir.
Menüleri görüntüleme	MENU	Daha fazla bilgi için sayfa 195'e bakın.

Nikontürk

www.nikonturk.com

Daha Yakından Bakma: İzleme Zoom İşlevi

Tam çerçeve izlemede görüntülenen resimde veya küçük resim veya takvimden izleme görüntülenen resimde yakınlaştırmak için  düğmesine basın. Aşağıdaki işlemler yakınlaştırma devredeyken yapılabilir:

İşlem	Kullanım	Açıklama	
Yakınlaştırma veya uzaklaştırma		Maksimum yaklaşık 31× (büyük görüntüler), 23× (orta görüntüler) veya 15× (küçük görüntüler) kadar yakınlaştırmak için  düğmesine basın. Uzaklaşmak için  düğmesine basın.	
Görüntünün diğer alanlarını görüntüleme		Fotoğraf yakınlaştırıldığında, resmin ekranda görülemeyen alanlarını görüntülemek için çoklu seçiciyi kullanın. Fotoğrafın diğer alanlarına hızlıca kaymak için çoklu seçiciyi basılı tutun. Yakınlaştırma oranı değiştirildiğinde gezinti penceresi görüntülenir; o anda monitörde görünen alan sarı kenarlıkla gösterilir.	
Yüz seçme		Yakınlaştırma sırasında algılanan yüzler (en fazla 35) gezinti penceresinde beyaz kenarlıklarla gösterilir. Diğer yüzleri görüntülemek için alt ayar kadranını döndürün.	
Diğer görüntüleri görüntüleme		Mevcut yakınlaştırma oranıyla diğer görüntülerdeki aynı yeri izlemek için ana ayar kadranını çevirin.	
Koruma durumunu değiştirme		Daha fazla bilgi için sayfa 174'e bakın.	
Çekim moduna dönme		Ekran kapanacaktır. Hemen fotoğraf çekilebilir.	
Menüleri görüntüleme	MENU	Daha fazla bilgi için sayfa 195'e bakın.	

Fotoğrafların Silinmekten Korunması

Tam çerçeve, yakınlaştırma, küçük resim ve takvimden izlemede, fotoğrafların kazayla silinmesini önlemek için **?** düğmesi kullanılabilir. Korunan dosyalar **?** düğmesi veya izleme menüsündeki **Sil** seçeneği kullanılarak silinemez. Bellek kartı biçimlendirildiğinde korunan resimlerin *silineceğini* unutmayın (32).

Bir fotoğrafı korumak için:

1 Bir görüntü seçin.

Görüntüyü tam kare görüntüleme veya oynatırken yakınlaştırma modunda görüntüleyin veya küçük resim veya takvimden izlemede küçük resim listesinde vurgulayın.



Tam çerçeve izleme

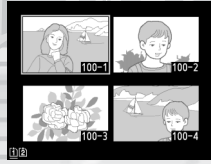

Küçük resim izleme



Takvimden izleme

2 **?** düğmesine basın.

Fotoğraf bir **?** simgesiyle işaretlenir. Silmek amacıyla fotoğraf üzerindeki korumayı kaldırmak için, fotoğrafı görüntüleyin veya küçük resim listesinde vurgulayın ve ardından **?** düğmesine basın.

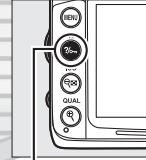

? düğmesi



? Tüm Görüntüler Üzerindeki Korumayı Kaldırma

O an için **İzleme klasörü** menüsünde seçilmiş olan klasör veya klasörler içinde bulunan tüm görüntüler üzerindeki korumayı kaldırmak için, izleme sırasında **?** ve **?** düğmelerine birlikte yaklaşık iki saniye basın.

Fotoğrafları silme

Tam kare izleme modunda görüntülenen fotoğrafı veya küçük resim listesinde vurgulanan fotoğrafı silmek için,  düğmesine basın. Birden fazla seçili fotoğrafı, seçilen tarihte çekilmiş tüm fotoğrafları, veya geçerli izleme klasöründeki tüm fotoğrafları silmek için, izleme menüsündeki **Sil** seçeneğini kullanın. Silinen fotoğraflar geri yüklenemez.

Tam Çerçeve, Küçük Resim ve Takvimden İzleme

Geçerli fotoğrafı silmek için  düğmesine basın.

1 Bir görüntü seçin.

Resmi görüntüleyin ya da küçük resim veya takvimden izlemede küçük resim listesinde vurgulayın.

2 düğmesine basın.

Bir onay iletişim kutusu görüntülenecektir.

 düğmesi

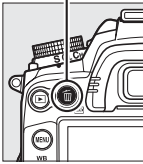

Tam çerçeve izleme



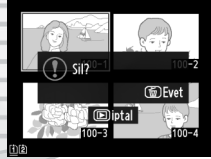

Küçük resim izleme



Takvimden izleme
(küçük resim listesi)





3 düğmesine yeniden basın.

Fotoğrafı silmek için,  düğmesine tekrar basın. Fotoğrafı silmeden çıkmak için,  düğmesine basın.

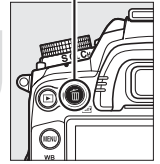
 düğmesi



Takvimden İzleme



Takvimden izleme sırasında, tarih listesinde bir tarihi vurgulayarak ve  düğmesine () basarak seçili tarihteki tüm fotoğrafları silebilirsiniz.

Ayrıca Bkz.

İzleme menüsündeki **Silme sonrası** seçeneği bir resim silindikten sonra sonraki veya önceki resmin görüntülenip görüntülenmeyeceğini belirler () 200).

İzleme Menüsü

İzleme menüsündeki **Sil** seçeneği aşağıdaki seçenekleri içerir. Görüntü sayısına bağlı olarak silme için biraz zaman gerekeceğini unutmayın.

Seçenek	Açıklama
 Seçilen	Seçilen fotoğrafları silin.
 Tarih seç	Seçilen tarihte çekilen tüm resimleri silin (📅 177).
ALL Tümü	O an izleme için seçilen klasördeki tüm fotoğrafları silin (📅 195). İki kart takılırsa, resimlerin silineceği kartı seçebilirsiniz.



■ ■ Seçilen: Seçili Fotoğrafları Silme

1 Seçilen öğesini seçin.

MENU düğmesine basın ve izleme menüsünde **Sil** öğesini seçin. **Seçilen**'i vurgulayın ve ► düğmesine basın.

MENU düğmesi

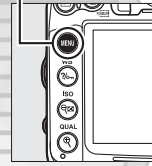

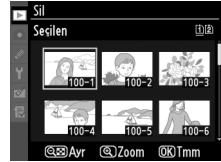

2 Bir fotoğrafı vurgulayın.

Bir resmi vurgulamak için çoklu seçiciyi kullanın (vurgulanan resmi tam ekran görüntülemek için,  düğmesine basın ve basılı tutun; diğer konumlardaki resimleri görüntülemek için, **BKT** düğmesini basılı tutun, ▲ düğmesine basın ve 164. sayfada açıklandığı şekilde istenen kartı ve klasörü seçin).



3 Vurgulanan resim seçin.

Vurgulanan resmi seçmek için  düğmesine basın. Seçilen fotoğraflar  simgesiyle işaretlenir. Ek resimler seçmek için adım 2 ve 3'ü tekrar edin; bir resmin seçimini kaldırmak için, resmi vurgulayın ve  düğmesine basın.

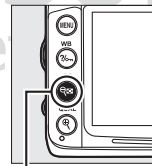

 düğmesi

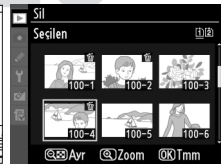

4 İşlemi tamamlamak için **OK** düğmesine basın.

Bir onay iletişim kutusu görüntülenecektir; **Evet** seçeneğini vurgulayın ve **OK** düğmesine basın.



■ ■ Tarih seçin: Seçilen Tarihte Çekilmiş Fotoğrafları Silme

1 Tarih Seç seçeneğini seçin.

Silme menüsünde, **Tarih seç** i vurgulayın ve ► düğmesine basın.



2 Bir tarihi vurgulayın.

Bir tarihi vurgulamak için çoklu seçiciyi kullanın.



Vurgulanan tarihte çekilmiş resimleri görmek için, **OK** düğmesine basın. Resimler arasında dolaşmak için çoklu seçiciyi kullanın veya o anki resmi tam ekranda görüntülemek için **OK** düğmesine basın ve basılı tutun. Tarih listesine dönmek için **OK** düğmesine basın.

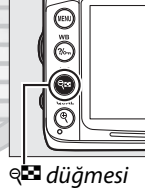

3 Vurgulanan tarihi seçin.

Vurgulanan tarihte çekilmiş tüm resimleri seçmek için ► düğmesine basın. Seçilen tarihler **OK** simgesiyle işaretlenir. Ek tarihler seçmek için adım 2 ve 3'ü tekrar edin; bir tarihin seçimini kaldırmak için, resmi vurgulayın ve ► düğmesine basın.



4 İşlemi tamamlamak için **OK** düğmesine basın.

Bir onay iletişim kutusu görüntülenecektir; **Evet** seçeneğini vurgulayın ve **OK** düğmesine basın.





KARACASULU
Dış Ticaret A.Ş.





Bağlantılar

Bilgisayar Bağlantısı

Bu bölümde fotoğraf makinesini bilgisayara bağlamak için verilen UC-E4 USB kablosunun nasıl kullanıldığı açıklanmaktadır.

Fotoğraf Makinesini Bağlamadan Önce

Fotoğraf makinesini bağlamadan önce, birlikte verilen ViewNX 2 CD'sinde yazılımı yükleyin. Veri aktarımın kesintiye uğramamasını sağlamak için, fotoğraf makinesinin EN-EL15 pilinin tam şarjlı olduğundan emin olun. Şüpheye düşecek olursanız, kullanım öncesinde pili şarj edin veya EH-5a AC adaptörü ve EP-5B güç konektörü (ayrıca edinilebilir) kullanın.

■ Birlikte Verilen Yazılım

ViewNX 2 resimleri fotoğraf makinesinden bilgisayara kopyalamak için "Nikon Transfer 2" işlevini içerir ve ViewNX 2 seçilen resimleri görüntülemek ve yazdırmak ya da fotoğrafları ve filmleri düzenlemek için kullanılabilir. Daha fazla bilgi için, ViewNX 2 çevrimiçi yardımına bakın.

■ Desteklenen İşletim Sistemleri

Birlikte verilen yazılım aşağıdaki işletim sistemlerini kullanan bilgisayarlarla kullanılabilir:

- **Windows:** Windows 7 (Home Basic/Home Premium/Professional/Enterprise/Ultimate), Windows Vista Service Pack 2 (Home Basic/Home Premium/Business/Enterprise/Ultimate) ve Windows XP Service Pack 3 (Home Edition/Professional). ViewNX 2, 64-bit Windows 7 ve Windows Vista sürümlerinde 32-bit uygulama olarak çalışır.
- **Macintosh:** Mac OS X (sürüm 10.4.11, 10.5.8, 10.6.4)

Desteklenen işletim sistemleri hakkında en güncel bilgileri almak için sayfa xvii'de listelenen İnternet sitelerine bakın.

✍ Kabloları Bağlama

Arabirim kabloları bağlanırken veya çıkarılırken fotoğraf makinesinin kapalı olduğundan emin olun. Konektörleri zorlamayın veya açılı şekilde yerleştirmeye çalışmayın. Fotoğraf makinesi konektörü kullanımda değilken konektör kapağını kapatın.

✓ Aktarım Sırasında

Aktarım devam ederken fotoğraf makinesini kapatmayın veya USB kablosunu çekmeyin.

✍ Windows

ViewNX 2'yi yükledikten sonra Nikon web sitesini ziyaret etmek için, Windows Başlat menüsünden **All Programs (Tüm Programlar) > Link to Nikon (Nikon Bağlantısı)** öğesini seçin (İnternet bağlantısı gereklidir).

Nikontürk

www.nikonturk.com

Fotoğraf Makinesini Bağlama

Sunulan UC-E4 USB kablosunu kullanarak fotoğraf makinesini bağlayın.

1 Fotoğraf makinesini kapatın.

2 Bilgisayarı açın.

Bilgisayarı açın ve başlamasını bekleyin.

3 USB kablosunu bağlayın.

USB kablosunu gösterdiği şekilde bağlayın. Konektörleri zorlamayın veya açılı şekilde yerleştirmeye çalışmayın.

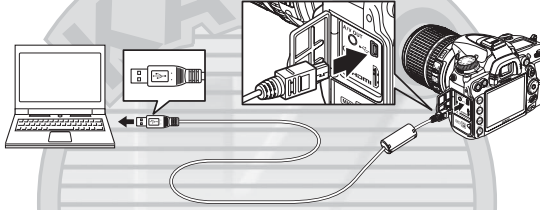

USB Dağıtım Soketleri

Fotoğraf makinesini doğrudan bilgisayara bağlayın; kabloyu USB dağıtım soketleri veya klavye üzerinden bağlamayın.

4 Fotoğraf makinesini açın.

5 Fotoğrafları Aktarın.

Ekrandaki yönergeleri izleyerek Nikon Transfer 2'yi başlattıktan sonra, **Start Transfer (Transferi Başlat)** düğmesini tıklayarak fotoğrafları aktarın (Nikon Transfer 2'yi kullanma hakkında daha fazla bilgi için, ViewNX 2'yi veya Nikon Transfer 2'yi başlatın ve **Help (Yardım)** menüsünden **ViewNX 2 Help (ViewNX2 Yardım'ı)** seçin).

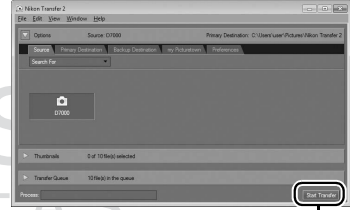

Start Transfer (Transferi Başlat)

6 Aktarım bittiğinden fotoğraf makinesini kapatın ve USB kablosunu çıkarın.

Transfer tamamlandığında Nikon Transfer 2 otomatik olarak kapanır.

Kablosuz Ağlar ve Ethernet Ağları

İsteğe bağlı WT-4 kablosuz verici (□ 280) bağlıysa, fotoğraflar kablosuz ağlar veya Ethernet ağları üzerinden aktarılabilir veya yazdırılabilir ve fotoğraf makinesi Camera Control Pro 2 (ayrıca edinilebilir) programını çalıştıran ağ bilgisayarlarından da kontrol edilebilir. WT-4 aşağıdaki modların herhangi birinde kullanılabilir:

Mod	Fonksiyon
Aktarım modu	Yeni ya da mevcut fotoğrafları bilgisayara ya da ftp sunucusuna yükleyin.
Küçük resim seçme modu	Yüklemeden önce fotoğrafları bilgisayar ekranı üzerinde önizleyin.
PC modu	Camera Control Pro 2 programını (ayrıca edinilebilir) kullanarak fotoğraf makinesini bilgisayardan kontrol edin.
Baskı modu	JPEG fotoğraflarını ağ bilgisayarına bağlı yazıcı üzerinden yazdırın.

Daha fazla bilgi için, bkz. WT-4 kullanıcı kılavuzu. WT-4 cihaz yazılımı ve sunulan yazılımın son sürümlerine güncelleme yapın.

✎ Aktarım Modu

WT-4 aktarım modunda fotoğraf makinesine bağlandığında, tam çerçeve izlemede geçerli olarak görüntülenen resim **BKT** ve **Ⓜ** düğmelerine basılarak bilgisayara yüklenebilir.

✎ Filmler

WT-4, **Aktarım ayarları** için **Otomatik gönder** veya **Klasörü gönder** seçili değilse, aktarım modunda film yüklemek için kullanılabilir. Küçük resim seçici modunda filmler yüklenemez.

✎ Transfer Sırasında Filmleri Kaydetme ve İzleme

Bir WT-4 fotoğraf makinesine bağlandığında (resimler transfer edilirken ve resimler henüz gönderilmemişken "resim aktarım modu" uygulanır) resim aktarım modunda filmler kaydedilemez veya oynatılamaz.

✎ Küçük Resim Seçme Modu

Küçük resim seçme modunda fotoğraf makinesi ayarları bilgisayardan değiştirilemeyebilir.

✎ Camera Control Pro 2

Camera Control Pro 2 yazılımı (ayrıca edinilebilir) fotoğraf makinesini bir bilgisayardan kontrol etmek için kullanılabilir. Camera Control Pro 2, fotoğrafları doğrudan bilgisayara yakalamak için kullanıldığında, PC bağlantı göstergesi (**PC**) kumanda panelinde görünecektir.



Fotoğrafları Basma

Seçilen JPEG resimlerini doğrudan USB bağlantısıyla PictBridge yazıcısında yazdırmak için aşağıdaki adımları uygulayın.

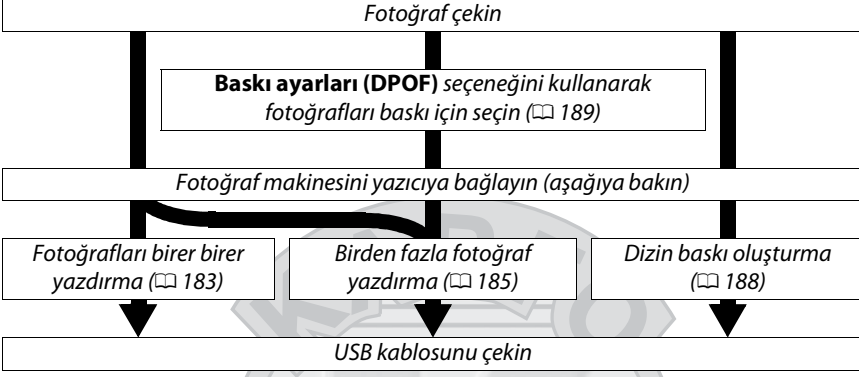

Doğrudan USB Bağlantısıyla Baskı

EN-EL15 pilin tam olarak şarj olduğundan emin olun veya isteğe bağlı bir EH-5a AC adaptörü ve EP-5B güç konektörü kullanın. Doğrudan USB bağlantısıyla basılacak fotoğraflar çekerken, **Renkli alan** seçeneğini **sRGB** olarak ayarlayın (☞ 141).

Yazıcı Bağlantısı

Sunulan UC-E4 USB kablosunu kullanarak fotoğraf makinesini bağlayın.

1 Fotoğraf makinesini kapatın.

2 USB kablosunu bağlayın.

Yazıcıyı açın ve USB kablosunu gösterilen şekilde bağlayın. Konektörleri zorlamayın veya açılı şekilde yerleştirmeye çalışmayın.

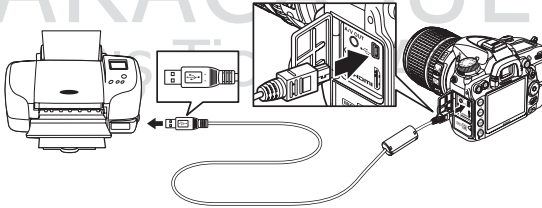

USB Dağıtım Soketleri

Fotoğraf makinesini doğrudan yazıcıya bağlayın; kabloyu USB dağıtım soketleri üzerinden bağlamayın.

3 Fotoğraf makinesini açın.

Ekranında bir karşılama ekranı görüntülenecek, ardından da bir PictBridge oynatma ekranı gelecektir.

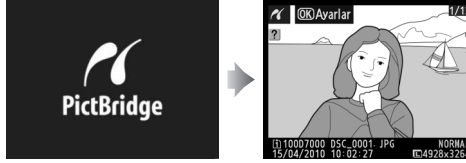

Fotoğrafların Tek Seferde Basılması

1 Bir fotoğraf seçin.

Ek resimleri görüntülemek için ◀ veya ▶ düğmesine basın ya da fotoğraf bilgilerini görmek için ▲ veya ▼ düğmesine basın (165). Geçerli kareyi yakınlaştırmak için 🔍 düğmesine basın (173; yakınlaştırmadan çıkmak için ▶ düğmesine basın). Bir defada altı resim görmek için, 🔄 düğmesine basın. Resimleri vurgulamak için çoklu seçiciyi kullanın veya vurgulanan resmi tam çerçeve görmek için 🔍 düğmesine basın; diğer konumlarda resimleri görüntülemek için, BKT düğmesini basılı tutun, ▲ düğmesine basın ve 164. sayfada anlatıldığı şekilde istenen kartı ve klasörü seçin.

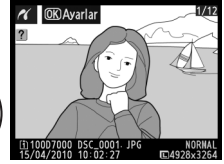

2 Baskı seçeneklerini görüntüleyin.





PictBridge baskı seçeneklerini görüntülemek için 🔍 düğmesine basın.

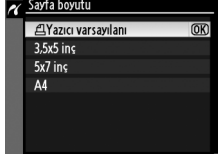
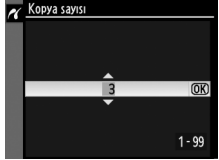

KARACASULU
Dış Ticaret A.Ş.

3 Baskı seçeneklerini ayarlayın.

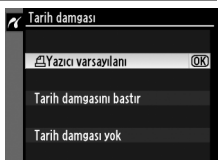
Bir seçeneği vurgulamak için ▲ veya ▼ düğmesine ve seçmek için ► düğmesine basın.

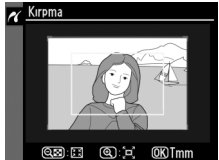
Seçenek	Açıklama	
Sayfa boyutu	Sayfa boyutlarının bulunduğu menü görüntülenir (geçerli yazıcı tarafından desteklenmeyen seçenekler listelenmez). Sayfa boyutunu seçmek için ▲ veya ▼ düğmesine basın (mevcut yazıcı için varsayılan sayfa boyutunda yazdırmak için, Yazıcı varsayılanı öğesini seçin) ve ardından seçim ve önceki menüye dönmek için OK düğmesine basın.	
Kopya sayısı	Sağda gösterilen menü görüntülenecektir. Kopya sayısını belirlemek için ▲ veya ▼ düğmesine basın (maksimum 99) ve ardından seçmek ve önceki menüye dönmek için OK düğmesine basın.	
Kenarlık	Bu seçenek yalnızca kırpmayı yazıcı tarafından destekleniyorsa kullanılabilir. Sağda gösterilen menü görüntülenecektir. ▲ veya ▼ düğmesine basarak Yazıcı varsayılanı (geçerli yazıcı ayarlarını kullanarak yazdır), Kenarlıklı baskı (fotoğrafi beyaz kenarlıkla yazdır) veya Kenarlıksız arasından baskı stilini seçin, sonra da OK düğmesini seçin ve önceki menüye dönün. Yalnızca geçerli yazıcının desteklediği seçenekler görüntülenir.	
Tarih damgası	Sağda gösterilen menü görüntülenecektir. ▲ veya ▼ düğmesine basarak Yazıcı varsayılanı (geçerli yazıcı ayarlarını kullanarak yazdır), Tarih damgasını bastır (fotoğrafın üzerine kayıt saat ve tarihini yaz) veya Tarih damgası yok arasından seçim yapın, sonra da OK düğmesini seçin ve önceki menüye dönün.	
Kırpma	Bu seçenek yalnızca kesmeyi destekleyen yazıcılarla kullanılabilir. Sağda gösterilen menü görüntülenecektir. Fotoğrafi kesmeden çıkmak için, Kırpma yok seçeneğini vurgulayın ve OK düğmesine basın. Resmi kesmek için, Kırp seçeneğini vurgulayın ve ► düğmesine basın. Kırp seçilirse, sağda gösterilen iletişim kutusu görüntülenecektir. Kırpma boyutunu artırmak için + düğmesine, azaltmak için - düğmesine basın. Çoklu seçiciyi kullanarak kırpmanın konumunu belirleyin ve OK düğmesine basın. Kırpılmış küçük parçaların büyük boyutlarda basılması halinde baskı kalitesinin düşeceğini unutmayın.	 

4 Baskıyı başlat.

Baskıyı başlat seçeneğini seçin ve baskıyı başlatmak için **OK** düğmesine basın. Tüm kopyalar basılmadan önce iptal etmek için, **OK** düğmesine basın.



NEF (RAW)

NEF (RAW) fotoğraflar (□ 85) doğrudan USB bağlantısıyla yazdırılmaz. NEF (RAW) resimlerinin JPEG kopyaları rötuş menüsündeki **NEF (RAW) işleme** seçeneğiyle oluşturulabilir (□ 258).

Kabloları Bağlama

Arabirim kabloları bağlanırken veya çıkarılırken fotoğraf makinesinin kapalı olduğundan emin olun. Konektörleri zorlamayın veya açılı şekilde yerleştirmeye çalışmayın. Fotoğraf makinesi konektörü kullanımda değilken konektör kapağını kapatın.

Birden Fazla Fotoğraf Basma

1 PictBridge menüsünü görüntüleyin.

PictBridge oynatma ekranında **MENU** düğmesine basın (sayfa 183'teki Adım 3'e bakın).

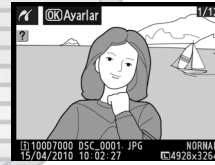

MENU düğmesi

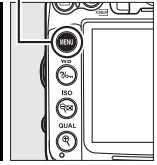

2 Bir seçenek seçin.

Aşağıdaki seçeneklerden birini vurgulayın ve

▶ düğmesine basın.

- **Seçilen resimleri bastır:** Baskı için fotoğraf seçin.
- **Tarih seç:** Seçilen tarihte çekilmiş tüm fotoğrafların bir kopyasını bastırın.
- **Bastır (DPOF):** İşleme menüsünde **Baskı ayarları (DPOF)** seçeneği ile oluşturulmuş mevcut bir baskı sırasını yazdırın (□ 189). Geçerli baskı sırası 3. Adımda görüntülenecektir.



Bellek kartındaki tüm JPEG resimleri için bir dizin baskısı oluşturmak için, **Dizin baskı** seçeneğini seçin. Daha fazla bilgi için sayfa 188'e bakın.

3 Resimleri veya tarihi seçin.

Adım 2'de Seçilen resimleri bastır veya Bastır

(DPOF) öğesini seçerseniz, bellek kartındaki resimlerde dolaşmak için çoklu seçiciyi kullanın; diğer konumlardaki resimleri görüntülemek için, BKT düğmesini basılı tutun, 164. sayfada anlatıldığı şekilde ▲ düğmesine basın ve istenen kartı ve klasörü seçin. Geçerli fotoğrafı tam ekran görüntülemek için, Ⓜ düğmesine basın ve basılı tutun. Mevcut resmi baskıya seçmek için, Ⓜ düğmesini basılı tutun ve ▲ düğmesine basın. Fotoğraf bir 📄 simgesiyle işaretlenir ve baskı sayısı 1 olarak ayarlanır. Ⓜ düğmesini basılı tutarak, ▲ veya ▼ düğmesine basarak baskı sayısını belirleyin (99'a kadar belirtilebilir; fotoğraf üzerindeki seçimi kaldırmak için, baskı sayısı 1 iken ▼ düğmesine basın). İstediğiniz tüm fotoğraflar seçilene kadar devam edin.

✓ Baskı için Fotoğrafların Seçilmesi

NEF (RAW) fotoğraflar (📄 85) baskı için seçilemez. NEF (RAW) resimlerinin JPEG kopyaları rötuş menüsündeki **NEF (RAW) işleme** seçeneğiyle oluşturulabilir (📄 258).

Adım 2'de Tarih seç seçeneğini seçerseniz, ▲ veya ▼ düğmesine basarak bir tarihi vurgulayın ve vurgulanan tarihi açmak veya kapatmak için ▶ düğmesine basın. Seçilen tarihte çekilmiş resimleri görmek için, Ⓜ düğmesine basın. Resimler arasında dolaşmak için çoklu seçiciyi kullanın veya o anki resmi tam ekranda görüntülemek için Ⓜ düğmesine basın ve basılı tutun. Tarih seçimi iletişim kutusuna dönmek için tekrar Ⓜ düğmesine basın.



Ⓜ + ▲ ▼: Kopya sayısını seç



Ⓜ düğmesi: Fotoğrafları tam ekran göster

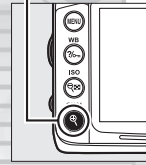

Ⓜ düğmesi:

Seçili tarihteki fotoğrafları görüntüle

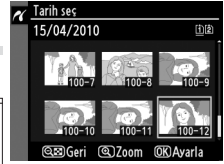

Ⓜ düğmesi:

Vurgulanan fotoğrafı tam ekran göster



4 Baskı seçeneklerini görüntüleyin.

PictBridge baskı seçeneklerini görüntülemek için **OK** düğmesine basın.



5 Baskı seçeneklerini ayarlayın.

Bir seçeneği vurgulamak için **▲** veya **▼** düğmesine ve seçmek için **▶** düğmesine basın.

Seçenek	Açıklama
Sayfa boyutu	Sayfa boyutlarının bulunduğu menü görüntülenir (□ 184; geçerli yazıcı tarafından desteklenmeyen seçenekler listelenmez). Sayfa boyutunu seçmek için ▲ veya ▼ düğmesine basın (mevcut yazıcı için varsayılan sayfa boyutunda yazdırmak için, Yazıcı varsayılanı öğesini seçin) ve ardından seçim ve önceki menüye dönmek için OK düğmesine basın.
Kenarlık	Kenarlık seçeneklerinin bulunduğu menü görüntülenir (□ 184; geçerli yazıcı tarafından desteklenmeyen seçenekler listelenmez). ▲ veya ▼ düğmesine basarak Yazıcı varsayılanı (geçerli yazıcı ayarlarıyla yazdır), Kenarlıklı baskı (fotoğrafi beyaz kenarlıkla yazdır) veya Kenarlıksız arasından baskı stilini seçin, sonra da OK düğmesini seçin ve önceki menüye dönün.
Tarih damgası	Tarih damgası seçenekleri menüsü görüntülenecektir (□ 184). ▲ veya ▼ düğmesine basarak Yazıcı varsayılanı (geçerli yazıcı ayarlarıyla yazdır), Tarih damgasını bastır (fotoğrafın üzerine kayıt saat ve tarihini yaz) veya Tarih damgası yok arasından seçim yapın, sonra da OK düğmesini seçin ve önceki menüye dönün.

6 Baskıyı başlat.

Baskıyı başlat seçeneğini seçin ve baskıyı başlatmak için **OK** düğmesine basın. Tüm kopyalar basılmadan önce iptal etmek için, **OK** düğmesine basın.



Hatalar

Baskı işlemi sırasında bir hata meydana gelirse yapılacaklar konusunda bilgi edinmek için sayfa 308'e bakın.

Dizin Baskılarının Oluşturulması

Bellek kartındaki tüm JPEG resimleri için bir dizin baskısı oluşturmak için, "Birden Fazla Fotoğraf Basma" bölümünde yer alan Adım 2'de **Dizin baskı** öğesini seçin (☐ 185). Bellek kartında 256'dan fazla fotoğraf olması halinde, sadece ilk 256 görüntüleri yazdırılacağını not edin.

1 Dizin baskı seçeneğini seçin.

PictBridge menüsünde **Dizin baskı** seçildiğinde (☐ 185) bellek kartındaki resimleri sağda gösterildiği gibi görüntülenir.



2 Baskı seçeneklerini görüntüleyin.

PictBridge baskı seçeneklerini görüntülemek için **OK** düğmesine basın.



3 Baskı seçeneklerini ayarlayın.

Sayfa boyutu, kenarlık ve tarih damgası seçeneklerini sayfa 187'de anlatılan şekilde seçin (seçilen sayfa boyutunun çok küçük olması halinde bir uyarı görüntülenir).

4 Baskıyı başlatın.

Baskıyı başlat seçeneğini seçin ve baskıyı başlatmak için **OK** düğmesine basın. Baskı işlemi tamamlanmadan önce iptal etmek için, **OK** düğmesine basın.



KARACASULU
Dış Ticaret A.Ş.

DPOF Baskı Sırası Oluşturma: Baskı Ayarları

PictBridge uyumlu yazıcılar ve DPOF desteğine sahip cihazlar için dijital "baskı sıraları" oluşturmak amacıyla oynatma menüsündeki **Baskı ayarları (DPOF)** seçeneği kullanılır.

1 İzleme menüsündeki Baskı ayarları (DPOF) öğesi için Seç/ayarlar seçeneğini seçin.

MENU düğmesine basın ve izleme menüsünde **Baskı ayarları (DPOF)** öğesini seçin. **Seç/ayarlar** öğesini vurgulayın ve ► düğmesine basın (baskı sırasından tüm resimleri silmek için, **Tümünün seçimini kaldır?** seçeneğini seçin).

MENU düğmesi

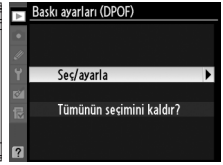
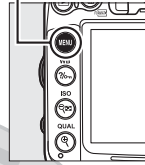

2 Resimleri seçin.

Bellek kartındaki resimlerde dolaşmak için çoklu seçiciyi kullanın (diğer konumlardaki resimleri görüntülemek için, **BKT** düğmesini basılı tutun ve ▲ düğmesine basın). Geçerli fotoğrafı tam ekran görüntülemek için, **Q** düğmesine basın ve basılı tutun. Mevcut resmi baskıya seçmek için, **OK** düğmesini basılı tutun ve ▲ düğmesine basın. Fotoğraf bir **□** simgesiyle işaretlenir ve baskı sayısı 1 olarak ayarlanır. **OK** düğmesini basılı tutarak, ▲ veya ▼ düğmesine basarak baskı sayısını belirleyin (99'a kadar belirtilebilir; fotoğraf üzerindeki seçimi kaldırmak için, baskı sayısı 1 iken ▼ düğmesine basın). İstedikğiniz tüm fotoğraflar seçilene kadar devam edin.



OK + **▲** / **▼** : Kopya sayısını seç

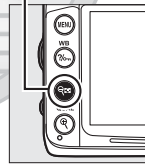

Q düğmesi: Fotoğrafi tam ekran göster

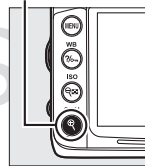

3 Baskı seçeneklerini görüntüleyin.

Veri baskısı seçeneklerini görüntülemek için **OK** düğmesine basın.

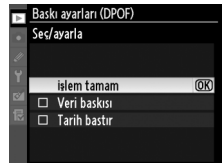

4 Damgalama seçeneklerini seçin.

Aşağıdaki seçenekleri vurgulayın ve vurgulanan seçeneği açıp kapatmak için ► düğmesine basın (baskı sırasını bu bilgi olmadan tamamlamak için, 5. Adıma geçin).

- **Veri baskısı:** Obtüratör hızı ve açıklık bilgilerini baskı sırasındaki tüm fotoğraflara basın.
- **Tarih bastır:** Kayıt tarihini baskı sırasındaki tüm fotoğraflara basın.

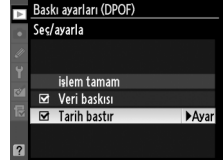

5 Baskı sırasını tamamlayın.

İşlem tamam seçeneğini vurgulayın ve baskı sırasını tamamlamak için OK düğmesine basın.

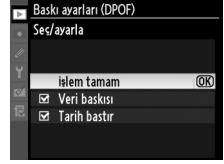

✓ Baskı ayarları (DPOF)

Fotoğraf makinesi bir PictBridge yazıcısına bağlandığında geçerli baskı sırasını yazdırmak için, PictBridge menüsünde **Bastır (DPOF)** seçeneğini seçin ve geçerli baskı sırasını değiştirmek ve yazdırmak için "Birden Fazla Fotoğraf Basma" bölümündeki adımları uygulayın (☞ 185). DPOF tarih ve veri seçenekleri doğrudan USB bağlantısıyla baskı yapılırken desteklenmez; geçerli baskı sırasındaki fotoğraflar üzerine kayıt tarihini basmak için, PictBridge **Tarih damgası** seçeneğini kullanın.

Bellek kartında baskı sırasını depolayacak kadar boşluk yoksa **Baskı ayarları (DPOF)** seçeneği kullanılamaz.

NEF (RAW) fotoğraflar (☞ 85) bu seçenek kullanılarak seçilemez. NEF (RAW) resimlerinin JPEG kopyaları rötuş menüsündeki **NEF (RAW) işleme** seçeneğiyle oluşturulabilir (☞ 258).

Görüntüler baskı sırası oluşturulduktan sonra bilgisayar veya başka bir cihaz kullanılarak silinmiş ise, baskı sıraları doğru şekilde basılmayabilir.

KARACASULU
Dış Ticaret A.Ş.



Fotoğrafların TV üzerinde İzlenmesi

Fotoğraf makinesini izleme veya kayıt amacıyla bir televizyon veya video kaydediciye bağlamak için birlikte verilen EG-D2 ses/video (A/V) kablosu kullanılabilir. Fotoğraf makinesini yüksek çözünürlüklü video cihazlarına bağlamak için C mini-pim tipi High-Definition Multimedia Interface (HDMI) (Yüksek Çözünürlüklü Çokluortam Arabirimi) kablosu (üçüncü taraflardan ayrıca edinilebilir) kullanılabilir.

Standart Çözünürlüklü Cihazlar

Fotoğraf makinesini standart bir televizyona bağlamadan önce, fotoğraf makinesinin video standardının (📺 237) TV'de kullanılanla eşleştiğini doğrulayın.

1 Fotoğraf makinesini kapatın.

A/V kablosunu bağlamadan veya çıkarmadan önce fotoğraf makinesini mutlaka kapatın.

2 A/V kablosunu gösterildiği gibi bağlayın.

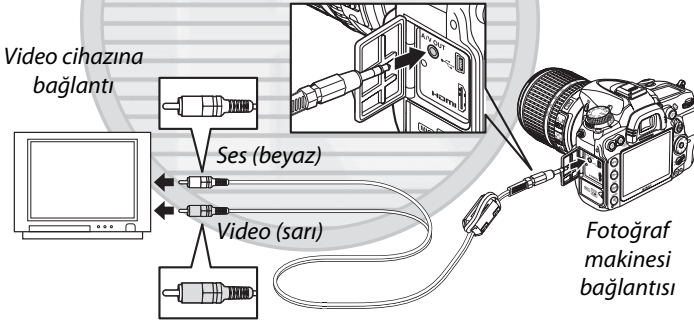

3 Televizyonu video kanalına ayarlayın.

4 Fotoğraf makinesini açın ve düğmesine basın.

İzleme sırasında, resim hem fotoğraf makinesi ekranında hem de televizyon ekranında gösterilir. Resimlerin kenarlarının görüntülenemeyeceğini unutmayın.



Video modu

Herhangi bir görüntü yoksa, fotoğraf makinesinin doğru bağlandığını ve **Video modu** (☞ 237) için seçilen seçeneğin TV'de kullanılan video standardıyla eşleştiğini kontrol edin.

Televizyonda İzleme

Uzun süreli izleme için EH-5a AC adaptörünün ve EP-5B güç konektörünün (ayrıca edinilebilir) kullanılması tavsiye edilir.

Slayt Gösterileri

İzleme menüsündeki **Slayt gösterisi** seçeneği otomatik oynatma için kullanılabilir (☞ 201).

Ses

Harici bir mikrofon kullanılarak stereo ses kaydıyla yapılan bir film, A/V kablosu ile fotoğraf makinesine bağlı bir televizyonda görüntülendiğinde, ses çıkışı monodur. HDMI bağlantıları stereo çıkışı destekler. Televizyon kontrolleri kullanılarak ses ayarı yapılabilir; fotoğraf makinesi kontrolleri kullanılabilir.

Konektör Kapağını kapatın

Konektörler kullanımda değilken fotoğraf makinesi konektör kapağını kapatın. Konektörlerdeki yabancı maddeler veri transferini engelleyebilir.

KARACASULU
Dış Ticaret A.Ş.



Yüksek Çözünürlüklü Cihazlar

Fotoğraf makinesi C mini-pim tipi bir HDMI kablosu (üçüncü taraflardan ayrıca edinilebilir) kullanılarak HDMI cihazlarına bağlanabilir.

1 Fotoğraf makinesini kapatın.

HDMI kablosunu bağlamadan veya çıkarmadan önce fotoğraf makinesini mutlaka kapatın.

2 HDMI kablosunu gösterildiği şekilde bağlayın.

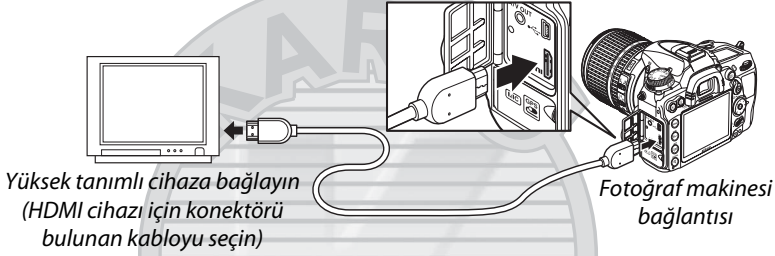

3 Cihazı HDMI kanalına ayarlayın.

4 Fotoğraf makinesini açın ve düğmesine basın.

Oynatma sırasında, görüntüler yüksek çözünürlüklü televizyon veya ekranda görüntülenecektir; fotoğraf makinesi ekranı kapalı kalacaktır.

Konektör Kapağını kapatın

Konektörler kullanımda değilken fotoğraf makinesi konektör kapağını kapatın. Konektörlerdeki yabancı maddeler veri transferini engelleyebilir.

KARACASULU
Dış Ticaret A.Ş.

Nikontürk

www.nikonturk.com



■ HDMI Seçenekleri

Ayarlar menüsündeki **HDMI** seçeneği çıkış çözünürlüğünü denetler ve fotoğraf makinesine HDMI-CEC (**H**igh-**D**efinition **M**ultimedia **I**nterface-**C**onsumer **E**lectronics **C**ontrol (Yüksek Tanımlı Multimedya Arabirimi - Tüketici Elektroniği Kontrolü; HDMI cihazların bağlı oldukları çevre aygıtlarına kumanda etmesini sağlayan bir standart) desteği olan cihazlardan uzaktan kumanda edilmesini etkinleştirir.

Çıkış çözünürlüğü

HDMI cihazına gönderilen resimlerin biçimini seçin.

Otomatik seçilirse, fotoğraf makinesi otomatik olarak uygun biçimi seçer.



Aygıt kontrolü

Fotoğraf makinesi HDMI-CEC desteği olan bir televizyona bağlandığında ayarlarda **HDMI**>**Aygıt kontrolü** için **Açık** seçilmişse ve hem fotoğraf makinesi hem de televizyon açıksa, televizyonda sağda gösterilen ekran görünür ve tam çerçeveye izleme ve slayt gösterileri sırasında televizyonun uzaktan kumandası fotoğraf makinesinin çoklu seçicisi ve **OK** düğmesi yerine kullanılabilir. **Kapalı** seçilmişse, televizyonun uzaktan kumandaki fotoğraf makinesine kumanda etmek için kullanılamaz.



✎ HDMI-CEC Aygıtlar

Fotoğraf makinesi bir HDMI-CEC aygıtına bağlandığında, kontrol panelinde kalan poz sayısı yerine **EE** görünür.

✎ Aygıt Kontrolü

Ayrıntılar için televizyonun elkitabına bakın.

KARACASULU
Dış Ticaret A.Ş.

Menü Kılavuzu

▶ İzleme Menüsü: *Resim Yönetimi*

İzleme menüsünü görüntülemek için, MENU düğmesine basın ve ▶ (izleme menüsü) sekmesini seçin.

MENU düğmesi

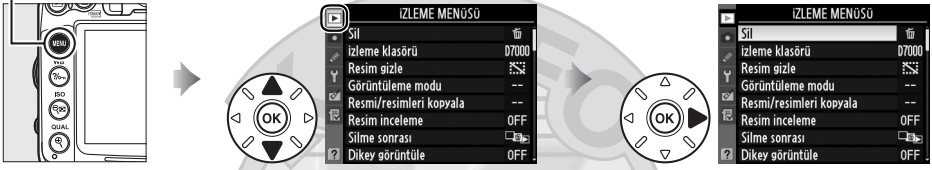

İzleme menüsü aşağıdaki seçenekleri içerir:

Seçenek	Seçenek
Sil	Resim inceleme
İzleme klasörü	Silme sonrası
Resim gizle	Dikey görüntüle
Görüntüleme modu	Slayt gösterisi
Resmi/resimleri kopyala	Baskı ayarları (DPOF)

İzleme klasörü

MENU düğmesi → ▶ izleme menüsü

İzleme için bir klasör seçin (📖 163):

Seçenek	Açıklama
D7000	İzleme sırasında D7000 ile oluşturulan tüm klasörlerdeki fotoğraflar görülür.
Tümü	İzleme sırasında tüm klasörlerdeki fotoğraflar görülür.
Geçerli	İzleme sırasında sadece mevcut klasördeki fotoğraflar görülür.

Dış Ticaret A.Ş.

Nikontürk

www.nikonturk.com

Resimleri gizleyin veya gösterin. Gizlenen fotoğraflar sadece **Resim gizle** menüsünde görülebilir ve sadece bellek kartı biçimlendirildiğinde silinebilir.

Seçenek	Açıklama
Seç/ayarlar	Seçili resimleri gizleyin veya gösterin.
Tarih seç	Bu seçenek seçildiğinde bir tarih listesi görüntülenir. Bir tarihte çekilen tüm resimleri gizlemek için, tarihi vurgulayın ve ► düğmesine basın. Seçilen tarihler bir ✓ simgesiyle işaretlenir; seçili bir tarihte çekilen tüm resimleri göstermek için, vurgulayın ve ► düğmesine basın. İşlemi tamamlamak için OK düğmesine basın.
Tümünün seçimini kaldır?	Tüm resimleri gösterir.



Korunan veya Gizlenen Görüntüler

Korunan bir görüntü gösterildiğinde o görüntünün koruması da kaldırılır.



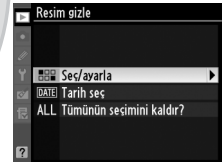

Seçili resimleri gizlemek veya göstermek için aşağıdaki adımları izleyin.

1 Seç/ayarlar seçeneğini seçin.

Seç/ayarlar seçeneğini vurgulayın ve ► düğmesine basın.



2 Resimleri seçin.

Bellek kartındaki resimlerde dolaşmak için çoklu seçiciyi kullanın (vurgulanan resmi tam ekran görüntülemek için,  düğmesine basın ve basılı tutun; 164. sayfada açıklandığı şekilde diğer konumlardaki resimleri görüntülemek için **BKT** düğmesini basılı tutun ve ▲ düğmesine basın) ve geçerli resmi seçmek için  düğmesine basın. Seçilen resimler  simgesi ile işaretlenir; resmin seçimini kaldırmak için vurgulayın ve yeniden  düğmesine basın. İstedığınız tüm resimler seçilene kadar devam edin.

 düğmesi

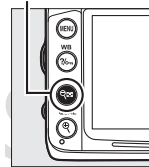

3 OK düğmesine basın.

İşlemi tamamlamak için OK düğmesine basın.



Görüntüleme modu

MENU düğmesi → izleme menüsü

İzleme fotoğraf bilgi ekranındaki mevcut bilgileri seçin (□ 165). Bir seçeneği vurgulamak için ▲ veya ▼ düğmesine basın, sonra fotoğraf bilgi ekranı için seçeneği seçmek için ► düğmesine basın. Seçilen öğelerin karşısında bir ✓ simgesi görüntülenir; seçimi kaldırmak için, vurgulayın ve ► düğmesine basın. İzleme menüsüne dönmek için, **İşlem tamam** seçeneğini vurgulayın ve düğmesine basın.

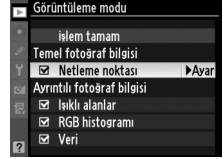

Resmi/resimleri kopyala

MENU düğmesi → izleme menüsü

Bellek kartları arasında resimleri kopyalayın. Bu seçenek yalnızca fotoğraf makinesine iki bellek kartı takıldığında kullanılabilir.

Seçenek	Açıklama
Kaynak seç	Resimlerin kopyalanacağı kartı seçin.
Resim(leri) seç	Kopyalanacak resimleri seçin.
Hedef klasör seç	Resimlerin hangi klasöre kopyalanacağını seçin.
Resim(ler) kopyalansın mı?	Resimleri kopyalayın.

Resimleri kopyalamak için:

1 Kaynak seç seçeneğini seçin.

Kaynak seç seçeneğini vurgulayın ve ► düğmesine basın.



2 Kaynak kartı seçin.

Resimlerin kopyalanacağı kartı içeren yuvayı vurgulayın ve düğmesine basın.

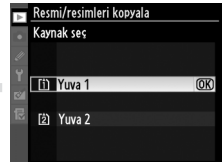

3 Resim(leri) seç seçeneğini seçin.

Resim(leri) seç seçeneğini vurgulayın ve ► düğmesine basın.

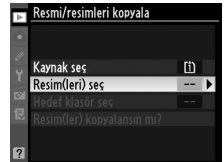

4 Kaynak klasörü seçin.

Kopyalanacak görüntüleri içeren klasörü vurgulayın ve ► düğmesine basın.



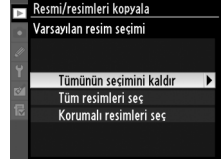

5 İlk seçimi yapın.

Bağımsız görüntüleri seçmeye veya seçimi kaldırmaya devam etmeden önce, **Tüm resimleri seç** veya **Korumalı resimleri seç** öğesini seçerek kopyalama klasöründeki tüm veya korumalı tüm görüntüleri işaretleyebilirsiniz. Kopyalama için sadece tek tek seçilen resimleri işaretlemek amacıyla, ilerlemeden önce **Tümünün seçimini kaldır** seçeneğini seçin.



6 Ek resimleri seçin.

Resimleri vurgulayın ve seçmek veya seçimi kaldırmak için düğmesine  basın (vurgulanan fotoğrafı tam ekran görüntülemek için  düğmesine basın ve basılı tutun). Seçilen resimler ✓ ile işaretlenir. Seçiminiz tamamlandığında Adım 7'ye ilerlemek için  düğmesine basın.

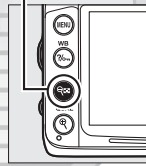

7 Hedef klasör seç seçeneğini seçin.

Hedef klasör seç seçeneğini vurgulayın ve ► düğmesine basın.

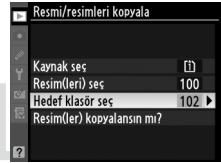

8 Bir hedef klasör seçin.

Bir klasör numarası girmek için, **Klasörü numaraya göre seç** seçeneğini seçin, numarayı girin (☰ 203) ve **OK** düğmesine basın. Seçilen numaraya sahip klasör zaten mevcut ise, yeni bir klasör oluşturulur.

Mevcut klasörlerin bir listesinden seçim yapmak için, **Listeden klasör seç** seçeneğini seçin, bir klasörü vurgulayın ve **OK** düğmesine basın.



9 Resimleri kopyalayın.

Resim(ler) kopyalansın mı? seçeneğini vurgulayın ve **OK** düğmesine basın.

Bir onaylama iletişim kutusu görüntülenecektir; **Evet** seçeneğini vurgulayın ve **OK** düğmesine basın. Kopyalama işlemi tamamlandığında tekrar **OK** düğmesine basarak çıkın.

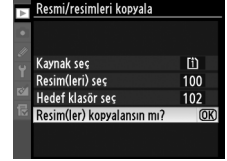

✓ Resimleri Kopyalama

Resimler yalnızca hedef bellek kartında yeterli alan varsa kopyalanabilir. Film kopyalamadan önce pilin tam şarjlı olduğundan emin olun.

Hedef klasörde kopyalamak üzere seçilen resimlerden biri ile aynı ada sahip bir resim varsa, uyarı iletişim kutusu görüntülenir. Resmi kopyalanacak resimle değiştirmek için **Mevcut resmi değiştir** seçeneğini seçin veya **Tümünü değiştir** seçeneği ile uyarıda bulunmadan mevcut tüm resimleri aynı adlarla değiştirin. Resmi değiştirmeden devam etmek için, **Atla** seçeneğini seçin veya daha fazla resim kopyalamadan çıkmak için **İptal** seçeneğini seçin.

Koruma durumu resimlerle kopyalanır, ancak yazdırma işareti (☰ 189) kopyalanmaz. Gizli resimler kopyalanamaz.

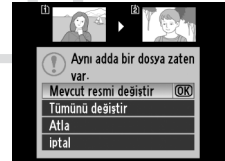

Resim inceleme

MENU düğmesi → izleme menüsü



Fotoğrafların çekimin hemen ardından otomatik olarak ekranda hemen görüntülenip görüntülenmeyeceğini seçin. **Kapalı** seçiliyse, resimler yalnızca  düğmesine basılarak görüntülenebilir.



Silme sonrası

MENU düğmesi → izleme menüsü

Bir resim silindikten sonra görüntülenen fotoğrafı seçin.

Seçenek	Açıklama
 Sonrakini göster	Bir sonraki resmi gösterir. Silinen resim son kare ise, önceki fotoğraf görüntülenir.
 Öncekini göster	Bir önceki resmi gösterir. Silinen resim ilk kare ise, sonraki fotoğraf görüntülenir.
 Önceki gibi devam et	Kullanıcı resimler arasında kayıtlı sıraya göre geziniyorsa, Sonrakini göster için açıklandığı şekilde sonraki resim görüntülenir. Kullanıcı resimler arasında ters sıraya göre geziniyorsa, Öncekini göster için açıklandığı şekilde önceki resim görüntülenir.

Dikey görüntüle

MENU düğmesi → izleme menüsü

Oynatma sırasında görüntülenmek üzere “dikey” (portre yönelimli) fotoğrafların çevrilip çevrilmeyeceğini belirleyin. Fotoğraf makinesinin kendisi çekim sırasında uygun yönelimde olduğundan, görüntü inceleme sırasında resimlerin otomatik olarak çevrilmediğine dikkat edin.



Seçenek	Açıklama
Açık	“Dikey” (portre yönelimli) fotoğraflar fotoğraf makinesi ekranında görüntülenmek üzere otomatik olarak çevrilir. Otomatik resim döndürme (🔄 239) için Kapalı seçilerek çekilmiş fotoğraflar “geniş” (yatay) yönelimli olarak görüntülenir.
Kapalı	“Dikey” (portre yönelimli) fotoğraflar “geniş” (yatay) yönelimli olarak görüntülenir.

Slayt gösterisi

MENU düğmesi → ► izleme menüsü

Mevcut izleme klasöründe bulunan fotoğraflardan bir slayt gösterisi oluşturun (□ 195). Gizli resimler (□ 196) görüntülenmez.

Seçenek	Açıklama
Başlat	Slayt gösterisini başlatın.
Çerçeve aralığı	Her bir fotoğrafın ne kadar süreyle görüntüleneceğini seçin.

Slayt gösterisini başlatmak için, **Başlat** seçeneğini vurgulayın ve **OK** düğmesine basın. Slayt gösterisi devam ederken aşağıdaki işlemler yapılabilir:

İşlem	Düğme	Açıklama
Geri gitme/ileri gitme		Önceki kareye dönmek için ◀ düğmesine, sonraki kareye geçmek için ▶ düğmesine basın.
Ek fotoğraf bilgisi görüntüleme		Görüntülenen fotoğraf bilgisini değiştirin (□ 165).
Duraklat/devam et	OK	Slayt gösterisini duraklatma/sürdürme.
Oynatma menüsüne dönme	MENU	Slayt gösterisini sonlandırın ve izleme menüsüne geri dönün.
Oynatma moduna dönme		Slayt gösterisini sonlandırın ve tam kare (□ 163) veya küçük resim izlemeye (□ 171) dönün.
Çekim moduna geri dönme		Çekim moduna dönmek için deklanşöre yarım basın.

Sağda gösterilen iletişim kutusu gösteri bittiğinde görüntülenir. Yeniden başlatmak için **Tekrar Başlat** öğesini veya izleme menüsüne geri dönmek için **Çıkış** öğesini seçin.



KARACASULU
Dış Ticaret A.Ş.

Nikontürk

www.nikonturk.com

📷 Çekim Menüsü: Çekim Seçenekleri

Çekim menüsünü görüntülemek için, MENU düğmesine basın ve 📷 (çekim menüsü) sekmesini seçin.

MENU düğmesi

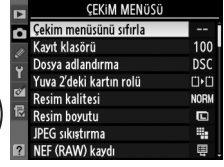
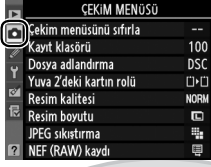
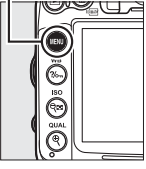

Çekim menüsü aşağıdaki seçenekleri içerir:

Seçenek	Seçenek
Çekim menüsünü sıfırla	Otomatik dağılma kontrolü
Kayıt klasörü	Renkli alan
Dosya adlandırma	Etkin D-Lighting
Yuva 2'deki kartın rolü	Uzun pozlama KA
Resim kalitesi	Yüksek ISO KA
Resim boyutu	ISO duyarlılığı ayarları
JPEG sıkıştırma	Çoklu pozlama
NEF (RAW) kaydı	Film ayarları
Beyaz dengesi	Aralıklı çekim
Picture Control Ayarla	Uzaktan kumanda modu
Picture Control'ü Yönet	

Not: Fotoğraf makinesi ayarlarına bağlı olarak, bazı öğeler grileşebilir ve kullanılamaz olabilir. Her çekim modunda kullanılabilir seçenekler hakkında bilgi için bkz. sayfa 292.

Çekim menüsünü sıfırla

MENU düğmesi → 📷 çekim menüsü

Çekim menüsü seçeneklerini varsayılan değerlere geri yüklemek için **Evet**'i seçin (☑ 295).



Sıradaki resimlerin kaydedileceği klasörü seçin.

■ Klasör Numarasına Göre Klasörleri Seçme

- 1 Klasörü numaraya göre seç öğesini seçin.**
Klasörü numaraya göre seç seçeneğini vurgulayın ve ► düğmesine basın. Sağda gösterilen iletişim kutusu görüntülenecektir.



- 2 Bir klasör numarası belirleyin.**

Bir basamağı vurgulamak için ◀ veya ▶ düğmesine basın, değiştirmek için ▲ veya ▼ düğmesine basın. Seçilen numaraya sahip bir klasör zaten mevcutsa, klasör numarasının solunda bir □, □ veya □ simgesi görüntülenir:

- : Klasör boş.
- : Klasör kısmen dolu.
- : Klasör 999 fotoğraf veya 9999 numaralı bir fotoğraf içeriyor. Bu klasöre başka fotoğraf kaydedilemez.

Klasörün depolandığı kart Klasörü numaraya göre seç iletişim kutusunun sağ üst köşesinde kart yuvası simgesiyle gösterilir. Yeni klasörler için kullanılan kart **Yuva 2'deki kartın rolü** (□ 89) için geçerli olarak seçilen seçeneğe göre dir.

- 3 Değişiklikleri kaydedin ve çıkın.**

İşlemi tamamlamak ve çekim menüsüne dönmek için ⊗ düğmesine basın (bir klasör seçmeden çıkmak için, MENU düğmesine basın) . Belirtilen numaraya sahip klasör zaten mevcut ise, yeni bir klasör oluşturulur. Tam olarak dolu değilse, bundan sonraki fotoğraflar seçilen klasörde saklanır.

☑ Klasör ve Dosya Numaraları

Mevcut klasörün numarası 999 ise ve 999 adet fotoğraf veya 9999 numaralı bir fotoğraf içeriyorsa, deklanşör etkisizleşir ve daha fazla fotoğraf çekilemez. Çekime devam etmek için, 999'dan küçük bir numaraya sahip klasör oluşturun veya numarası 999'dan küçük ve 999'dan az resme sahip bir mevcut klasör seçin.

☑ Açılış Zamanı

Bellek kartında çok sayıda dosya veya klasör varsa, fotoğraf makinesinin başlaması için ek zaman gerekebilir.

■ ■ Listeden Klasörler Seçme

- 1 Listeden klasör seç seçeneğini seçin.**
Listeden klasör seç seçeneğini vurgulayın ve ► düğmesine basın.



- 2 Bir klasörü vurgulayın.**
Bir klasörü vurgulamak için ▲ veya ▼ düğmesine basın.

- 3 Vurgulanan klasörü seçin.**
Vurgulanan klasörü seçmek ve çekim menüsüne dönmek için ⓧ düğmesine basın (aktif klasörü değiştirmeden çıkmak için, MENU düğmesine basın). Bundan sonraki fotoğraflar seçilen klasörde saklanır.

Dosya adlandırma

MENU düğmesi → 📷 çekim menüsü

Fotoğraflar "DSC_" veya Adobe RGB renkli alanı kullanan resimlerde "_ DSC" ve ardından dört basamaklı bir sayı ve üç harfli bir uzantıdan oluşan adlar kullanılarak kaydedilir (örn. "DSC_0001.JPG"). **Dosya adlandırma** seçeneği dosya adının "DSC" bölümünün yerine geçecek üç harfi belirlemek için kullanılır. Dosya adlarını düzenleme hakkında bilgi için, bkz. sayfa 137. Adın değiştirilebilecek bölümünün en fazla üç karakter uzunluğunda olduğunu not edin.

📄 Uzantılar

Aşağıdaki uzantılar kullanılır: NEF (RAW) resimler için ".NEF", JPEG resimleri için ".JPG", filmler için ".MOV", toz alma referans verileri için ".NDF". NEF (RAW)+JPEG resim kalitesi ayarlarında kaydedilen her bir çift fotoğrafta NEF ve JPEG resimleri aynı dosya adına fakat farklı uzantılara sahiptir.

Otomatik dağılma kontrolü

MENU düğmesi →  çekim menüsü

Geniş açılı objektiflerle çekim yaparken dış bükey bükülmeyi azaltmak ve uzun lenslerle çekim yaparken iç bükey bükülmeyi azaltmak için **Açık** seçeneğini seçin (vizörde görülen alanın kenarlarının nihai fotoğrafta kesilebileceğini ve kayıt başlamadan önce fotoğrafların işlenmesi için gereken sürenin artabileceğini unutmayın). Bu seçenek yalnızca G ve D tipi objektiflerle (PC, balık gözü ve diğer bazı objektifler hariç) önerilir; diğer objektiflerde iyi sonuç alınacağı garanti edilmez.



Rötuş: Dağılma kontrolü

Varolan fotoğrafların fiçi ve yastık bükülmesi azaltılmış kopyalarını oluşturma hakkında bilgi için, bkz. sayfa 261.

Uzun pozlama KA (Uzun Poz Kumlanma Azaltma)

MENU düğmesi →  çekim menüsü

Açık seçiliyse, perde hızları 8 s'den daha yavaş çekilen fotoğraflar kumlanmayı azaltmak için işlenecektir (rastgele aralıklarla parlak pikseller veya bulanıklık), fotoğrafları çekme süresi yaklaşık 1,5-2 kez hızlanır. İşleme sırasında, perde hızı/diyafram ekranlarında "Job nr" yanıp söner ve fotoğraflar çekilemez (işlem tamamlanmadan fotoğraf makinesi kapatılırsa, fotoğraf kaydedilir, ancak kumlanma azaltma gerçekleştirilmez). Sürekli çekim modunda, kare hızları yavaşlar ve fotoğraflar işlenirken ara bellek kapasitesi düşer.

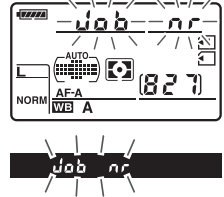

Yüksek ISO KA

MENU düğmesi →  çekim menüsü

Yüksek ISO duyarlılıklarında çekilen fotoğraflar "kumlanma" azaltmak için işlenebilir.

Seçenek	Açıklama
HIGH Yüksek	Özellikle yüksek ISO duyarlılığında çekilmiş fotoğraflarda gürültüyü azaltır
NORM Normal	(rastgele aralıklarla parlak pikseller, çizgiler veya bulanıklık). Yüksek , Normal
LOW Düşük	ve Düşük seçeneklerini kullanarak kumlanma azaltmanın miktarını seçin.
Kapalı	Kumlanma azaltma sadece ISO 1600 ve üzeri ISO duyarlılıklarında gerçekleştirilir. Kumlanma azaltma miktarı Yüksek ISO KA için Düşük seçildiğinde olduğundan daha azdır.

Özel Ayarlar: İnce Beyaz Fotoğraf Makinesi Ayarları

Özel Ayarlar menüsünü görüntülemek için, MENU düğmesine basın ve (Özel Ayarlar menüsü) sekmesini seçin.

MENU düğmesi

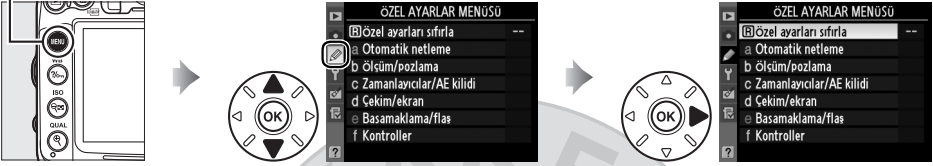

Özel Ayarlar fotoğraf makinesi ayarlarını bireysel tercihleri karşılayacak şekilde özelleştirmek için kullanılır.

Özel Ayar grupları

Ana menü

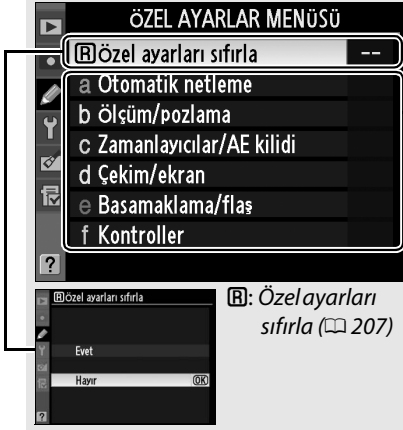

Aşağıdaki Özel Ayarlar mevcuttur:

Özel Ayar		
R	Özel ayarları sıfırla	207
a	Otomatik netleme	
a1	AF-C öncelik seçimi	208
a2	AF-S öncelik seçimi	208
a3	Sabitken netleme izleme	209
a4	AF nokta aydınlatması	209
a5	Netleme noktası sarmalı	209
a6	Netleme noktası sayısı	210
a7	Dahili AF yrdmci aydnlmts	210
a8	Canlı görüntü/film AF	211
b	Ölçüm/pozlama	
b1	ISO duyarlılık adımı dğr	211
b2	Pzlm kntnl için EV adımları	211
b3	Kolay pozlama telifisi	212
b4	Merkez ağırlıklı alan	213
b5	En iyi ince ayar pozlaması	213
c	Zamanlayıcılar/AE kilidi	
c1	Deklanşör AE-L	213
c2	Otmk syç kpnma gecikmesi	214
c3	Otomatik zamanlama	214
c4	Ekran kapanma gecikmesi	215
c5	Uzk. bğlnt. açık kal. süre	215
d	Çekim/ekran	
d1	Uyarı sesi	215
d2	Vizör kılavuz çizgi ekranı	216
d3	ISO ekranı ve ayarları	216
d4	Vizör uyarı ekranı	216
d5	Ekran ipuçları	216

Özel Ayar		
d	Çekim/ekran	
d6	CL modu çekim hızı	217
d7	Maksimum sürekli bırakma	217
d8	Dosya numarası sırası	218
d9	Bilgi ekranı	219
d10	LCD aydınlatma	219
d11	Pozlama gecikme modu	219
d12	Flaş uyarısı	219
d13	MB-D11 pil tipi	220
d14	Pil sırası	221
e	Basamaklama/flaş	
e1	Flaş senkr hızı	222
e2	Flaş perde hızı	223
e3	Dahili flaş için flaş kontrol	223
e4	Örnek flaş	228
e5	Otmk basamaklama ayarı	229
e6	Basamaklama sırası	229
f	Kontroller	
f1	☘ düğmesi	229
f2	Tamam dğmsi (çkm modu)	229
f3	Fn düğmesini ata	230
f4	Önizleme düğmesini ata	232
f5	AE-L/AF-L düğmesini ata	232
f6	Kmt kadranlarını özelleştir	233
f7	Kdrn klnmk için dğmyi bırak	234
f8	Yuva boş bırakma kilidi	234
f9	Göstergeleri tersine çevir	234
f10	MB-D11 📷 düğmesini ata	235

Not: Fotoğraf makinesi ayarlarına bağlı olarak, bazı öğeler grileşebilir ve kullanılamayabilir. Her çekim modunda kullanılabilir seçenekler hakkında bilgi için bkz. sayfa 292.

R: Özel ayarları sıfırla

MENU düğmesi →  Özel Ayarlar menüsü

Özel Ayarları varsayılan değerlere geri yüklemek için **Evet**'i seçin (📖 296).



a: Otomatik netleme

a1: AF-C öncelik seçimi

MENU düğmesi → Özel Ayarlar menüsü

Vizör fotoğrafçılığı için (91) **AF-C** seçildiğinde, bu seçenek fotoğrafların deklanşöre her basıldığında (*serbest bırakma önceliği*) mı çekileceğini yoksa yalnızca fotoğraf makinesi netlediğinde (*odak önceliği*) mi çekileceğini kontrol eder.

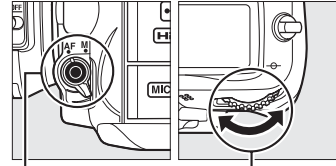

AF modu düğmesi

Ana ayar kadranı

Seçenek	Açıklama
Bırak	Deklanşöre her basıldığında fotoğraf çekilebilir.
Netle	Fotoğraflar sadece net görüntü işareti (●) görüntülenirken çekilebilir.

Seçilen seçeneğe bakılmaksızın, AF modu için **AF-C** seçildiğinde netleme kilitlenmez. Fotoğraf makinesi deklanşör bırakılana kadar netlemeyi ayarlamaya devam eder.

a2: AF-S öncelik seçimi

MENU düğmesi → Özel Ayarlar menüsü

Vizör fotoğrafçılığı için (91) için **AF-S** seçildiğinde, bu seçenek fotoğrafların yalnızca fotoğraf makinesi netlediğinde (*odak önceliği*) mi yoksa deklanşöre basıldığında (*serbest bırakma önceliği*) mi çekileceğini kontrol eder.

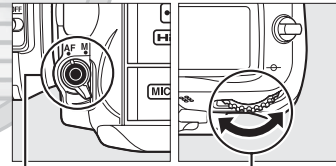

AF modu düğmesi

Ana ayar kadranı

Seçenek	Açıklama
Bırak	Deklanşöre her basıldığında fotoğraf çekilebilir.
Netle	Fotoğraflar sadece net görüntü işareti (●) görüntülenirken çekilebilir.

Seçilen seçeneğe bakılmaksızın, AF modu için **AF-S** seçildiğinde net görüntü işareti (●) görüntülenirse, deklanşöre yarım basıldığında netleme kilitlenecektir. Netleme kilidi deklanşöre basılıncaya kadar devam eder.

a3: Sabitken netleme izleme

MENU düğmesi → Özel Ayarlar menüsü

Bu seçenek, vizör fotoğrafçılığı için (□ 91) fotoğraf makinesi AF-A modundayken AF-C seçiliyken veya sürekli-servo otomatik netleme seçiliyken otomatik netlemenin konuya olan mesafedeki ani büyük değişikliklere karşı nasıl ayarlama yapacağını kontrol eder.

Seçenek	Açıklama
AF 5 (Uzun)	
AF 4	Konuya olan uzaklık birdenbire değişirse, fotoğraf makinesi konuya olan uzaklığı ayarlamadan önce belirtilen süre kadar bekler. Böylelikle kareden geçen objelerin kısa süreyle konunun önünü kapatması halinde fotoğraf makinesinin yeniden netleme yapması önlenir.
AF 3 (Normal)	
AF 2	
AF 1 (Kısa)	
Kapalı	Konuya olan uzaklık değiştiğinde fotoğraf makinesi hemen netleme ayarı yapar. Hızlı hareketlerle birbirini izleyen, değişen uzaklıklardaki konuları fotoğraflarken kullanın.

a4: AF nokta aydınlatması

MENU düğmesi → Özel Ayarlar menüsü

Etkin netleme noktasının vizörde kırmızı vurgulanıp vurgulanmayacağını seçer.

Seçenek	Açıklama
AUTO Otomatik	Seçilen netleme noktası arka planla kontrastı ayarlamak için gerektiği şekilde otomatik olarak vurgulanır.
Açık	Seçilen netleme noktası arka planın parlaklığına bakılmadan her zaman vurgulanır. Arka planın parlaklığına bağlı olarak, seçilen netleme noktasının görülmesi zor olabilir.
Kapalı	Seçilen netleme noktası vurgulanmamış.

a5: Netleme noktası sarmalı

MENU düğmesi → Özel Ayarlar menüsü

Netleme noktası seçiminin ekranın bir ucundan diğerine kadar "sarıp sarmayacağını" belirleyin.

Seçenek	Açıklama
Sar	Netleme noktası seçimi yukarıdan aşağıya, aşağıdan yukarıya, sağdan sola ve soldan sağa sarmalar; bu şekilde, örneğin, ekranın sağ kenarındaki bir netleme noktası vurgulanmış iken ► düğmesine basıldığında (①), ekranın sol kenarındaki karşılık gelen netleme noktası da seçilir (②).
Sarma	Netleme alanı göstergesi en dıştaki netleme noktalarıyla sınırlıdır; bu durumda, örneğin, ekranın sağ kenarındaki bir netleme noktası seçiliyken ► düğmesine basmanın hiçbir etkisi yoktur.



a6: Netleme noktası sayısı

MENU düğmesi → Özel Ayarlar menüsü

Manuel netleme noktası seçiminde kullanılacak netleme noktası sayısını belirleyin.

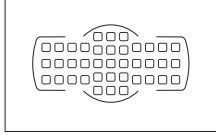
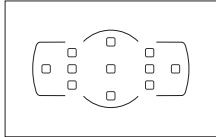
Seçenek	Açıklama	
AF39 39 nokta	Sağda gösterilen 39 netleme noktasından seçiminizi yapın.	
AF11 11 nokta	Sağda gösterilen 11 netleme noktasından seçiminizi yapın. Hızlı netleme noktası seçimi için kullanın.	

a7: Dahili AF yardımcı aydınltms

MENU düğmesi → Özel Ayarlar menüsü

Aydınlatma yetersiz olduğunda netleme işlemine yardımcı olmak için dahili AF yardımcı aydınlatması yanar.

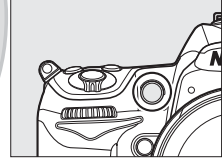

Seçenek	Açıklama
Açık	Aydınlatma yetersiz olduğunda AF yardımcı aydınlatması yanar (yalnızca vizör fotoğrafçılığı). AF yardımcı aydınlatma yalnızca aşağıdaki şartların ikisi de sağlandığında kullanılabilir: 1. Otomatik netleme modu (☐ 91) için AF-S seçildiğinde fotoğraf makinesi AF-A modundayken tek servo otomatik netleme seçildiğinde. 2. AF alanı modu (☐ 94) için (☑) (otomatik alan AF) seçildiğinde veya (☑) haricinde bir seçenek seçildiğinde ve merkezi netleme noktası seçildiğinde.
Kapalı	AF yardımcı aydınlatması netleme işlemine yardımcı olmak için yanmaz. Işık yetersiz olduğunda fotoğraf makinesi otomatik netleme kullanarak netleme yapamayabilir.

☑ AF Yardımcı Aydınlatması

AF yardımcı aydınlatmasının yaklaşık 0,5-3,0 m aralığı vardır; aydınlatma kullanılırken, odak uzaklığı 24-200 mm olan bir objektif kullanın ve lens koruyucuyu çıkarın.

☑ Ayrıca Bkz.

AF yardımcısının kullanılabilirdiği çekim modları hakkında bilgi için bkz. sayfa 292. AF yardımcı ile kullanılacak objektiflerle ilgili kısıtlamalar için bkz. sayfa 273.

a8: Canlı görüntü/film AF

MENU düğmesi → Özel Ayarlar menüsü

Canlı görüntü veya film kaydı sırasında otomatik netleme seçildiğinde fotoğraf makinesinin nasıl netleyeceğini seçin.

- **Otomatik netleme modu:** Canlı görüntü ve film kaydında (50) otomatik netleme için kullanılan netleme modunu seçin. **Tek servo AF** ve **Devamlı servo AF** arasından seçim yapın.
- **AF alanı modu:** Canlı görüntü veya film kaydı sırasında otomatik netleme için netleme noktasının nasıl seçileceğini seçin (50). **Yüz öncelikli AF**, **Geniş alan AF**, **Normal alan AF** ve **Nesne izleme AF** arasından seçim yapın.

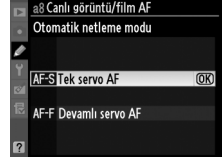

b: Ölçüm/pozlama

b1: ISO duyarlılık adımı dđr

MENU düğmesi → Özel Ayarlar menüsü

ISO duyarlılığına ayar yapıldığında kullanılan artış değerlerini seçin. Mümkünse, basamak değeri değiştirildiğinde mevcut ISO duyarlılığı ayarı sürdürülür. Geçerli ayar yeni basamak değerinde mevcut değilse, ISO duyarlılığı en yakın mevcut seçeneğe yuvarlanır.

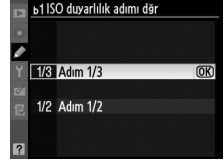

b2: Pzlm kntrl için EV adımları.

MENU düğmesi → Özel Ayarlar menüsü

Perde hızına, diyafram, pozlama ve flaş telafisine ve basamaklamaya ayar yapıldığında kullanılan artış değerlerini seçin.



b3: Kolay pozlama telafisi

MENU düğmesi →  Özel Ayarlar menüsü

Bu seçenek pozlama telafisini ayarlamak için düğmesine gerek olup olmadığını kontrol eder (107). **Açık (Otomatik sıfırla)** veya **Açık** seçilirse, pozlama telafisi ± 0 olarak ayarlandığında poz göstergesinin merkezindeki 0 yanıp sönmeye başlar.

Seçenek	Açıklama
RESET Açık (Otomatik sıfırla)	Pozlama telafisi ayar kadrانlarından biri çevrilerek ayarlanır (bkz. aşağıdaki not). Fotoğraf makinesi veya poz sayacı kapandığında ayar kadranı kullanılarak seçilen ayar sıfırlanır (<input checked="" type="checkbox"/> düğmesi kullanılarak yapılan poz dengeleme ayarları sıfırlanmaz).
Açık	Yukarıdaki gibidir, ancak fotoğraf makinesi veya pozometre kapandığında komut ayar kadranı kullanılarak seçilen pozlama telafisi değeri sıfırlanmaz.
Kapalı	Pozlama telafisi <input checked="" type="checkbox"/> düğmesine basılarak ve ana ayar kadranı çevrilerek ayarlanır.

Ana/Alt Ögeyi Değiştir

Özel Ayar b3 (**Kolay pozlama telafisi**) için **Açık (Otomatik sıfırla)** veya **Açık** seçiliyen pozlama telafisini ayarlamak için kullanılan kadran Özel Ayar f6 (**Kmt kadranlarını özelleştir**) > **Ana/alt ögeyi değiştir** (233) için seçilen seçeneğe bağlıdır.

Kmt kadranlarını özelleştir > Ana/alt ögeyi değiştir			
		Kapalı	Açık
Mod	P	Alt ayar kadranı	Alt ayar kadranı
	S	Alt ayar kadranı	Ana ayar kadranı
	A	Ana ayar kadranı	Alt ayar kadranı
	M	Uygun Değil	

ISO/Kolay ISO göster

Özel Ayar b3 (**Kolay pozlama telafisi**) Özel Ayar d3 (**ISO/Kolay ISO göster**) ile kullanılamaz. Bu öğelerden herhangi birinde yapılan ayarlamalar diğer ögeyi sıfırlar; öge sıfırlandığında bir mesaj görüntülenir.

KARACASULU
Dış Ticaret A.Ş.

b4: Merkez ağırlıklı alan

MENU düğmesi → Özel Ayarlar menüsü

Pozlama hesaplanırken, merkez ağırlıklı ölçümde en fazla ağırlık karenin merkezindeki bir daireye verilir. Bu dairenin çapı (ϕ) 6, 8, 10 veya 13 mm olarak ya da tüm çerçevenin ortalaması olarak ayarlanabilir.

CPU olmayan bir objektif kullanıldığında çapın 8 mm olarak sabitlendiğini unutmayın.

Seçenek
(-) 6 ϕ 6 mm
(-) 8 ϕ 8 mm
(-) 10 ϕ 10 mm
(-) 13 ϕ 13 mm
AVg Ortalama

b5: En iyi ince ayar pozlaması

MENU düğmesi → Özel Ayarlar menüsü

Bu seçeneği fotoğraf makinesi tarafından seçilen poz değeri üzerinde ince ayar yapmak için kullanın. Pozlama, her ölçüm yöntemi için ayrıca +1 ila -1 EV arasında $\frac{1}{6}$ EV'lik basamaklarla ayarlanabilir.

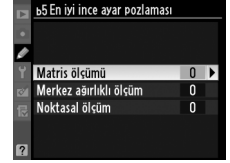

Poz İnce Ayarı

Pozlama ince ayarı iki düğmeyle sınırlamalardan etkilenmez. Pozlama telafisi (☒) simgesi görüntülenmediğinde, pozun ne kadar değiştirildiğini belirlemenin tek yolu ince ayar menüsündeki miktarı görüntülemektir. Pozlama telafisi (☒ 107) çoğu durumda tercih edilir.

c: Zamanlayıcılar/AE kilidi

c1: Deklanşör AE-L

MENU düğmesi → Özel Ayarlar menüsü

Kapalı varsayılan ayarında, pozlama yalnızca **AE-L/AF-L** düğmesine basıldığında kilitlenir. **Açık** seçilirse, pozlama deklanşöre yarım basıldığında da kilitlenir.



c2: Otmk syç kpnma gecikmesi

MENU düğmesi → Özel Ayarlar menüsü

Hiçbir işlem yapılmadığında fotoğraf makinesinin poz ölçümüne ne kadar süreyle devam edeceğini seçin. Pozometreler kapandığında kontrol paneli ve vizörde görüntülenen perde hızı ve açıklık göstergeleri otomatik olarak kapanacaktır.

Pil ömrünü uzatmak için kısa sayaç kapanma gecikme sürelerini tercih edin.

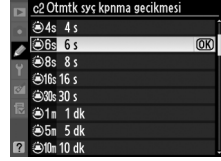

c3: Otomatik zamanlama

MENU düğmesi → Özel Ayarlar menüsü

Otomatik zamanlama modunda deklanşör gecikmesinin uzunluğunu, yapılan çekim sayısını ve çekimler arasındaki aralığı seçin.

- **Oto zamanlama gecikmesi:** Deklanşör gecikmesinin uzunluğunu seçin.
- **Çekim sayısı:** Deklanşör düğmesine her basıldığında yapılan çekim sayısını seçmek için ▲ ve ▼ düğmesine basın.
- **Çekimler arasındaki aralık:** Çekim sayısı 1'den fazla olduğunda çekimler arasındaki aralığı seçin.

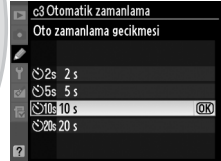
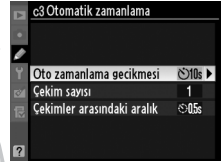

c4: Ekran kapanma gecikmesi

MENU düğmesi → Özel Ayarlar menüsü

İzleme (**İzleme**; varsayılan 10 s) ve resim inceleme (**Resim inceleme**; varsayılan 4 s) sırasında, menüler (**Menüler**; varsayılan 20 s) veya bilgiler (**Bilgi ekranı**; varsayılan 10 s) görüntülediğinde veya canlı görüntü ve film kaydı (**Canlı görüntü**; varsayılan 10 dakika) sırasında bir işlem gerçekleştirilmediğinde ekranın ne kadar süre açık kalacağını seçin. Pil ömrünü uzatmak için kısa ekran kapanma gecikme sürelerini tercih edin.

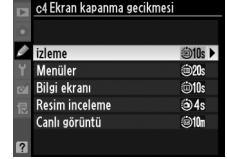

c5: Uzk. bğlnt. açık kal. süre

MENU düğmesi → Özel Ayarlar menüsü

Uzak çekim modunda fotoğraf makinesinin ne kadar süre beklemede kalacağını seçin (☐ 80). Seçili sürede herhangi bir işlem gerçekleştirilmezse, uzaktan çekim sona erecek ve pozometreler kapanacaktır. Daha uzun pil ömrü için daha kısa süreler seçin. Zamanlayıcının süresi dolduktan sonra uzak modu yeniden etkinleştirmek için, fotoğraf makinesinin deklanşörüne yarım basın.

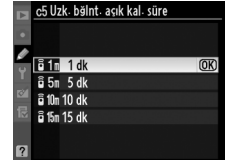

d: Çekim/ekran

d1: Uyarı sesi

MENU düğmesi → Özel Ayarlar menüsü

Fotoğraf makinesi tek servo AF (**AF-S** veya **AF-A** için tek servo AF seçildiğinde; ☐ 50, 91) kullanarak netlediğinde, bırakma zamanlayıcısı otomatik zamanlama modunda ve geciktirilmiş uzak bırakma modlarında (☐ 80) geri sayarken netleme canlı görüntüde kilitlendiğinde, hızlı uzaktan kumanda veya uzaktan ayna kaldırma modunda (☐ 80) fotoğraf çekildiğinde veya bellek kartı kilitliken (☐ 33) bir fotoğraf çekmeye kalkıştığınızda çıkan uyarı sesinin şiddetini ve ses düzeyini ayarlayın. Sessiz deklanşör modunda (**Q** modu; ☐ 77) seçili seçeneğe bakılmaksızın bir uyarı sesinin çıkmayacağını unutmayın.

- **Düzey: 3** (yüksek), **2** (orta), **1** (düşük) veya **Kapalı** (sessiz) ögesini seçin. **Kapalı** haricinde bir seçenek seçildiğinde, kontrol panelinde ve bilgi ekranında 🎵 görünür.
- **Şiddet: Yüksek** veya **Düşük** ögesini seçin.

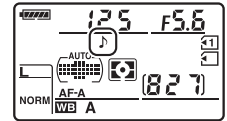

d2: Vizör kılavuz çizgi ekranı

MENU düğmesi → Özel Ayarlar menüsü

Fotoğraf oluştururken (9) referans için vizörde isteğe bağlı kılavuz çizgileri görüntülemek için **Açık** öğesini seçin.

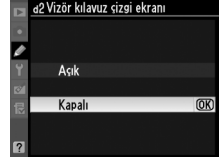

d3: ISO ekranı ve ayarları



MENU düğmesi → Özel Ayarlar menüsü

ISO duyarlılığını göster veya **ISO/Kolay ISO göster** seçilirse, vizörde ve kontrol panelinde kalan pozlama sayısının yerine ISO duyarlılığı gösterilir. **ISO/Kolay ISO göster** seçilirse, ISO duyarlılığı **P** ve **S** modlarında alt ayar kadranı çevrilerek veya **A** modunda ana ayar kadranı çevrilerek ayarlanabilir. Vizörde ve kontrol panelinde kalan pozlama sayısını görüntülemek için **Kare sayısını göster**'i seçin.

d4: Vizör uyarı ekranı

MENU düğmesi → Özel Ayarlar menüsü

Açık seçildiğinde aşağıdaki vizör uyarıları etkinleşir:

- B/W: Bir monokrom Picture Control seçildiğinde görüntülenir
- : Pil azaldığında görüntülenir
- : Fotoğraf makinesine bir bellek kartı takılmadıysa görüntülenir

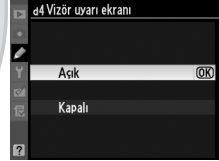

d5: Ekran ipuçları

MENU düğmesi → Özel Ayarlar menüsü

Bilgi ekranında seçilen öğelerle ilgili ipuçlarını göstermek için **Açık** seçeneğini seçin.



KARACASU
Dış Ticaret A.Ş.



d6: CL modu çekim hızı

MENU düğmesi →  Özel Ayarlar menüsü

CL (sürekli düşük hız) modunda maksimum kare ilerleme hızını seçin (aralıklı fotoğraf çekimi sırasında, bu ayar ayrıca tek kare için kare ilerleme hızını da belirler). Kare ilerleme hızının düşük perde hızlarında seçilen değerin altına düşebileceğini unutmayın.



d7: Maksimum sürekli bırakma

MENU düğmesi →  Özel Ayarlar menüsü

Sürekli modda tek bir çoklu çekimde yapılabilecek maksimum çekim sayısı 1 ve 100 arasındaki herhangi bir değere ayarlanabilir.



Ara Bellek

Özel Ayar d7 için tercih edilen seçeneğe bakılmaksızın, ara bellek dolduğunda çekim yavaşlar. Ara belleğin kapasitesi konusunda daha fazla bilgi edinmek bkz. sayfa 320.

KARACASULU
Dış Ticaret A.Ş.

Nikontürk

www.nikonturk.com

Bir fotoğraf çekildiğinde, fotoğraf makinesi dosyayı son dosya numarasına bir ekleyerek kaydeder. Bu seçenek ise yeni bir klasör oluşturulduğunda, bellek kartı biçimlendirildiğinde ya da fotoğraf makinesine yeni bir bellek kartı takıldığında dosya numaralandırma işleminin kullanılan son numaradan devam edip etmeyeceğini belirler.



Seçenek	Açıklama
Açık	Yeni bir klasör oluşturulduğunda, bellek kartı biçimlendirildiğinde ya da fotoğraf makinesine yeni bir bellek kartı takıldığında dosya numaralandırma işlemi kullanılan son numaradan veya mevcut klasördeki en büyük numaradan (hangisi daha yüksek ise) devam eder. Mevcut klasör 9999 numaralı bir fotoğraf içerirken yeni bir fotoğraf çekilirse, yeni bir klasör otomatik olarak oluşturulur ve numaralandırma tekrar 0001'den başlar.
Kapalı	Yeni bir klasör oluşturulduğunda, bellek kartı biçimlendirildiğinde ya da fotoğraf makinesinde yeni bir bellek kartı takıldığında dosya numaralandırma işlemi 0001 olarak sıfırlanır. Mevcut klasörde 999 adet fotoğraf varken yeni bir fotoğraf çekilirse yeni bir klasörün otomatik olarak oluşturulduğuna unutmayın.
RESET Sıfırla	Açık 'ta olduğu gibi, ancak çekilen sonraki fotoğrafa mevcut klasördeki en yüksek numaraya bir eklenerek bir dosya numarası verilir. Klasör boş ise, dosya numaralandırma 0001'e sıfırlanır.

Dosya numarası sırası

Mevcut klasörün numarası 999 ise ve 999 adet fotoğraf ya da 9999 numaralı bir fotoğraf içeriyorsa, deklanşör etkisizleşir ve daha fazla fotoğraf çekilemez. Özel Ayar d8 (**Dosya numarası sırası**) için **Sıfırla** seçeneğini seçin ve mevcut bellek kartını biçimlendirin ya da yeni bir bellek kartı yerleştirin.

KARACASULU
Dış Ticaret A.Ş.

d9: Bilgi ekranı

MENU düğmesi → Özel Ayarlar menüsü

Varsayılan **Otomatik (AUTO)** ayarında, bilgi ekranının yazı rengi (☐ 10) arkaplan ile kontrastı sürdürecektir şekilde otomatik olarak siyahtan beyaza, beyazdan siyaha dönüşür. Her zaman aynı yazı rengi kullanmak için, **Manuel** ögesini seçin ve **Açık üzeri koyu (B; siyah yazı)** veya **Koyu üzeri açık (W; beyaz yazı)** seçeneklerinden birini seçin. Ekran parlaklığı seçilen metin rengi ile maksimum kontrast için otomatik olarak ayarlanır.

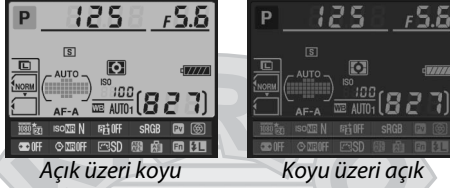

d10: LCD aydınlatma

MENU düğmesi → Özel Ayarlar menüsü

Varsayılan **Kapalı** ayarında, kontrol paneli arka ışığı (LCD aydınlatıcısı) yalnızca güç anahtarı ☼ yönüne doğru döndürüldüğünde yanar. **Açık** seçilirse, kontrol paneli pozometreler etkin iken aydınlanacaktır (☐ 39). Pil ömrünü artırmak için **Kapalı** seçeneğini seçin.



d11: Pozlama gecikme modu

MENU düğmesi → Özel Ayarlar menüsü

Fotoğraf makinesinin en küçük bir hareketinin resimleri bulanıklaştırdığı durumlarda, deklanşöre basıldıktan ve ayna kaldırıldıktan sonra deklanşörü bırakmayı 1 s kadar geciktirmek için **Açık** ögesini seçin.

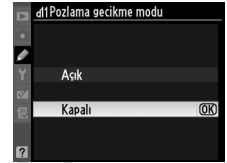

d12: Flaş uyarısı

MENU düğmesi → Özel Ayarlar menüsü

Açık seçilirse, optimal pozlama için flaş gerekiyorsa flaş hazır göstergesi (⚡) vizörde yanıp söner.

d13: MB-D11 pil tipi





MENU düğmesi →  Özel Ayarlar menüsü

İsteğe bağlı MB-D11 pil paketi AA pillerle kullanılırken fotoğraf makinesinin istenen şekilde çalışmasını sağlamak için, bu menüde seçilen seçeneğin pil paketine takılan pillere uydurun. EN-EL15 pilleri kullanırken bu seçeneği ayarlamaya gerek kalmaz.

Seçenek	Açıklama
LR6 LR6 (AA alkalin)	LR6 alkalin AA piller kullanırken seçin.
Ni-MH HR6 (AA Ni-MH)	HR6 Ni-MH AA piller kullanırken seçin.
FR6 FR6 (AA lityum)	FR6 lityum AA piller kullanırken seçin.

AA Piller Kullanma

MB-D11, bir EN-EL15 şarj edilebilir Li-ion pil veya altı AA alkalin, Ni-MH veya lityum pil (bir EN-EL15 fotoğraf makinesiyle birlikte verilir; AA piller ayrı olarak alınır) alır. AA pillerle daha az sayıda fotoğraf çekilebilir (□ 321). AA pillerin kapasitesi 20 °C'nin altında büyük ölçüde düşer ve yapılma ve depolanma koşullarına göre değişiklik gösterebilir; bazı durumlarda, piller son kullanma tarihlerinden önce çalışmamaya başlayabilir. Bazı AA piller kullanılamaz; performans özellikleri ve sınırlı kapasiteleri nedeniyle, alkalin piller yalnızca başka bir alternatif yoksa ve yalnızca sıcak havalarda kullanılmalıdır. Fotoğraf makinesi AA pillerinin düzeyini şu şekilde göstermektedir:

Kontrol paneli	Vizör	Açıklama
	—	Piller tam şarjlı.
		Pil zayıf. Yeni pilleri hazırlayın.
 (yanıp söner)	 (yanıp söner)	Deklanşör bırakma devre dışı. Pilleri değiştirin.

KARACASULU
Dış Ticaret A.Ş.

Opsiyonel bir MB-D11 pil paketi takıldığında fotoğraf makinesindeki pillerin mi yoksa pil paketindeki pillerin mi önce kullanılacağını seçin. MB-D11'in opsiyonel bir EH-5a AC adaptörle ve EP-5B güç konektörü ile çalıştığını, AC adaptörün seçilen seçeneğe bakılmaksızın kullanılacağını unutmayın.

MB-D11'deki piller kullanılırken fotoğraf makinesinin kontrol panelinde bir  simgesi görüntülenir. Bilgi ekranı MB-D11'e takılan pilin türünü şu şekilde gösterir:

Simge	Pil türü
	EN-EL15 şarj edilebilir Li-ion pil
	AA piller

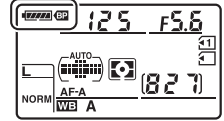
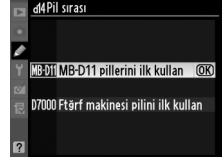

KARACASULU
Dış Ticaret A.Ş.

e: Basamaklama/ flaş

e1: Flaş senkr hızı

MENU düğmesi → Özel Ayarlar menüsü

Bu seçenek flaş senk hızını kontrol eder.

Seçenek	Açıklama
1/320 s (Otomatik FP)	Otomatik FP yüksek hızlı flaş senkronizasyon seçimini SB-900, SB-800, SB-700, SB-600 ve SB-R200 flaş üniteleriyle kullanın. Başka flaş üniteleri kullanılıyorsa, perde hızı 1/320 s olarak ayarlanır. Fotoğraf makinesi P veya A modunda 1/320 s perde hızı gösterir, gerçek perde hızı 1/320 s'den fazlaysa otomatik FP yüksek hızlı flaş senkronizasyonu etkinleştirilecektir.
1/250 s (Otomatik FP)	Otomatik FP yüksek hızlı flaş senkronizasyon seçimini SB-900, SB-800, SB-700, SB-600 ve SB-R200 flaş üniteleriyle kullanın. Başka flaş üniteleri kullanılıyorsa, perde hızı 1/250 s olarak ayarlanır. Fotoğraf makinesi P veya A modunda 1/250 s perde hızı gösterir, gerçek perde hızı 1/250 s'den fazlaysa otomatik FP yüksek hızlı flaş senkronizasyonu etkinleştirilecektir.
1/250 s-1/60 s	Flaş senk hızı seçilen değere ayarlı.

Perde Hızının Flaş Senk Hız Limitinde Sabitlemesi

S veya M modunda perde hızını senk hız limitinde sabitlemek için, olası en düşük perde hızından sonra gelen perde hızını seçin (30 s veya ampul). Kontrol panelinde ve vizörde bir X (flaş senk göstergesi) görüntülenecektir.

Otomatik FP yüksek hızlı flaş senkronizasyon

Flaşın fotoğraf makinesinin desteklediği en yüksek perde hızında kullanılmasını sağlayarak, konunun arka planı parlak güneş ışığında aydınlatıldığında bile alan derinliğini azaltmak için maksimum açıklık değerinin seçilmesini mümkün kılar. Otomatik FP yüksek hızlı flaş senkronizasyon aktifken bilgi ekranı flaş modu göstergesinde "FP" görünür (□ 278).

KARACASULU
Dış Ticaret A.Ş.

■ 1/320 s (Otomatik FP) ayarında Flaş Kontrolü

Özel Ayar e1 (Flaş senkr hızı, □ 222) için 1/320 s (Otomatik FP) seçildiğinde, dahili flaş 1/320 s hızındaki perde hızlarında kullanılabilirken, opsiyonel SB-900, SB-800, SB-700, SB-600 ve SB-R200 flaş üniteleri herhangi bir perde hızında (Otomatik FP Yüksek Hızlı Senk) kullanılabilir.

Flaş senkr hızı	1/320 s (Otomatik FP)		1/250 s (Otomatik FP)		1/250 s	
	Dahili flaş	Opsiyonel flaş ünitesi	Dahili flaş	Opsiyonel flaş ünitesi	Dahili flaş	Opsiyonel flaş ünitesi
1/8000–1/320 s	—	Otomatik FP	—	Otomatik FP	—	—
1/320–1/250 s	Flaş senk*		—	Otomatik FP	—	—
1/250–30 s	Flaş senk					

* Flaş menzili perde hızı artınca düşer. Flaş menzili hiçbir zaman Otomatik FP ile elde edilen aynı hızlarda daha fazla olamaz.

☑ Flaş Hazır Göstergesi

Flaş tam güçte patladığında, oluşacak fotoğrafın az ışıklı olacağını belirtmek için fotoğraf makinesinin vizöründeki flaş göstergesi yanıp söner. 1/320 s (Otomatik FP) seçildiğinde opsiyonel flaş ünitelerindeki flaş hazır göstergelerinin bu uyarıyı göstermeyeceğini unutmayın.

e2: Flaş perde hızı

MENU düğmesi → Özel Ayarlar menüsü

Bu seçenek P veya A (seçilen seçime bakılmaksızın, S ve M modlarında veya yavaş senk, yavaş arka perde senk veya yavaş senk ile kırmızı göz azaltma flaş ayarlarında perde hızları 30 s hızında yavaş olabilir) modunda ön veya arka perde senk veya kırmızı göz azaltma kullanıldığında kullanılabilir en düşük perde hızını tanımlar. Seçenekler 1/60 s (1/60 s) ila 30 s (30 s) arasında değişir.



e3: Dahili flaş için flaş kontrol

MENU düğmesi → Özel Ayarlar menüsü

Dahili flaş için flaş modunu seçin.

Seçenek	Açıklama
TTL ↕ TTL	Flaş çıktısı çekim koşullarına bağlı olarak otomatik olarak ayarlanır.
M ↕ Manuel	Flaş düzeyini seçin (□ 224). Fotoğraf makinesi ekran ön flaşlarını yaymaz.
RPT ↕ Tekrarlı flaş	Flaş, obtüratör açıkken, elektronik flaş ışığı efekti üreterek (□ 224) tekrar tekrar patlar.
CMD ↕ Ayar düğmesi modu	Dahili flaşı bir veya daha fazla uzak opsiyonel flaş ünitesini kontrol eden (□ 225) ana flaş olarak kullanın.

Nikon türk

www.nikonturk.com

■ Manuel

Tam ve **1/128** (tam gücün $1/128$ 'i) arasında bir flaş düzeyi seçin. Tam güçte, dahili flaşın Kılavuz Numarası 12'dir (m, ISO 100, 20°C).

■ Tekrarlı flaş

Flaş, obtüratör açıkken, elektronik flaş ışığı efekti üreterek tekrar tekrar patlar. Aşağıdaki seçenekleri vurgulamak için ◀ veya ▶ düğmesine, değiştirmek için ▲ veya ▼ düğmesine basın.



Seçenek	Açıklama
Çıktı	Flaş çıkışı seçin (tam gücün bir bölümü olarak ifade edilir).
Sayı	Seçilen çıkışta flaşın kaç kez patlayacağını seçin. Sıklık için seçilen perde hızına bağlı olarak, gerçek flaş sayısı seçilenden az olabilir.
Sıklık	Flaşın saniyede ne kadar sıklıkta patlayacağını seçin.

✍ Flaş Kontrolü Modu

Dahili flaş için flaş kontrol modu bilgi ekranında gösterilir.

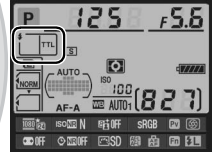

✍ "Manuel" ve "Tekrarlı flaş"

Bu seçenekler seçildiğinde **FL** simgeleri kontrol panelinde ve vizörde yanıp söner.

✍ SB-400

Opsiyonel bir SB-400 flaş ünitesi takıldığında ve açıldığında, Özel Ayar e3 **Opsiyonel flaş** olarak değiştirilerek SB-400 için flaş kontrol modunun **TTL** ve **Manuel (Tekrarlı flaş ve Ayar düğmesi modu)** seçenekleri kullanılamaz) arasında seçilmesine olanak tanır.



✍ "Sayı"

Tekrarlı flaş > **Sayı** için kullanılabilir seçenekler flaş çıkışıyla belirlenir.

Çıktı	"Sayı" için kullanılabilir seçenekler	Çıktı	"Sayı" için kullanılabilir seçenekler
1/4	2	1/32	2-10, 15
1/8	2-5	1/64	2-10, 15, 20, 25
1/16	2-10	1/128	2-10, 15, 20, 25, 30, 35

■ ■ Ayar düğmesi modu

Dahili flaş gelişmiş kablosuz aydınlatmayı kullanarak en fazla iki gruba kadar (A ve B) bir veya daha fazla opsiyonel SB-900, SB-800, SB-700, SB-600 veya SB-R200 flaş ünitesini kontrol eden ana flaş olarak kullanın.

Bu seçenek seçildiğinde sağda gösterilen menü görüntülenir. Aşağıdaki seçenekleri vurgulamak için ◀ veya ▶ düğmesine, değiştirmek için ▲ veya ▼ düğmesine basın.



Seçenek	Açıklama
Dahili flaş	Dahili flaş için flaş modunu seçin (ayar düğmesi flaşı).
TTL	i-TTL modu. +3,0 ve -3,0 EV değerleri arasından 1/3 EV'lik artışlarla flaş telifisi seçin.
M	1/1 ve 1/128 (tam gücün 1/128'i) değerleri arasından flaş düzeyi seçin.
--	Uzak flaş üniteleri patlarsa da dahili flaş patlamaz. Dahili flaşın kaldırılması gerekir, böylece ekran ön flaşlarını yayabilir.
Grup A	Grup A'daki tüm flaş üniteleri için bir flaş modu seçin.
TTL	i-TTL modu. +3,0 ve -3,0 EV değerleri arasından 1/3 EV'lik artışlarla flaş telifisi seçin.
AA	Otomatik açıklık (yalnızca SB-900 ve SB-800 flaş üniteleriyle kullanılabilir). +3,0 ve -3,0 EV değerleri arasından 1/3 EV'lik artışlarla flaş telifisi seçin.
M	1/1 ve 1/128 (tam gücün 1/128'i) değerleri arasından flaş düzeyi seçin.
--	Bu gruptaki flaş üniteleri patlamaz.
Grup B	Grup B'deki tüm flaş üniteleri için bir flaş modu seçin. Kullanılabilir seçenekler yukarıdaki Grup A 'da listelenenlerle aynıdır.
Kanal	1-4 arasında bir kanal seçin. Her iki gruptaki tüm flaş ünitelerinin aynı kanala ayarlanması gerekir.

KARACASULU
Dış Ticaret A.Ş.

Nikontürk

www.nikonturk.com

Ayar düğmesi modunda fotoğraf çekmek için aşağıdaki adımları izleyin.

1 Dahili flaş için ayarları ayarlayın.

Dahili flaş için flaş kontrol modunu ve çıkış düzeyini seçin. Çıkış düzeyinin -- modunda ayarlanamayacağını unutmayın.

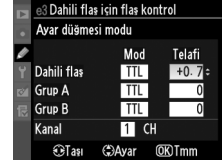

2 Grup A ayarlarını yapın.

Grup A'daki flaş üniteleri için flaş kontrol modunu ve çıkış düzeyini seçin.



3 Grup B ayarlarını yapın.

Grup B'deki flaş üniteleri için flaş kontrol modunu ve çıkış düzeyini seçin.

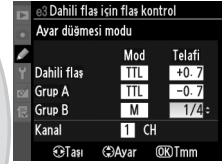

4 Kanalı seçin.

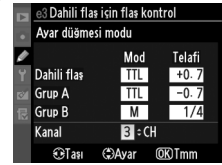

5 OK düğmesine basın.

KARACASULU
Dış Ticaret A.Ş.



6 Çekimi kompoze edin.

Çekimi kompoze edin ve aşağıda gösterildiği şekilde flaş ünitelerini düzenleyin. Uzak flaş ünitelerinin yerleştirilebilecekleri maksimum mesafenin çekim koşullarına göre değişebileceğini unutmayın.

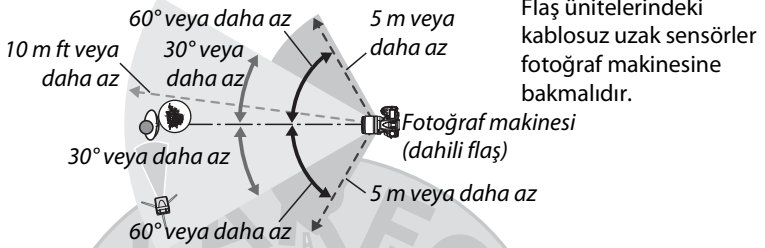

7 Uzak flaş ünitelerini seçili kanala ayarlayın.

Tüm uzak flaş ünitelerini açın ve Adım 4'te seçilen kanala ayarlayın. Ayrıntılar için flaş ünitesi talimat kılavuzlarına bakın.

8 Dahili flaşı kaldırın.

Dahili flaşı kaldırmak için  düğmesine basın. **Dahili flaş>Mod** için -- seçilse bile dahili flaşın kaldırılması gerektiğini unutmayın, böylece ekran ön flaşları yayılacaktır.

9 Fotoğrafı kareleyin, netleme yapın ve çekin.



Fotoğraf makinesi flaş hazır ışığının ve diğer tüm flaş üniteleri için flaş hazır ışıklarının yandığını onayladıktan sonra, fotoğrafı kareleyin, netleyin ve çekin. İstenirde FV kilidi (□ 149) kullanılabilir.

KARACASULU
Dış Ticaret A.Ş.

Flaş Senkron Modu Ekranı

Dahili flaş > Mod için -- seçildiğinde kontrol paneli flaş senkron modu ekranında ⚡ görünmez.

Flaş Telifisi

 (⚡) düğmesi ve alt ayar kadraniyla seçilen flaş telifisi değeri **Ayar düğmesi modu** menüsünde dahili flaş, grup A ve grup B için seçilen flaş telifisi değerlerine eklenir. **Dahili flaş > TTL** için ± 0 haricinde bir flaş telifisi değeri seçildiğinde kontrol paneli ve vizörde bir  simgesi görüntülenir. Dahili flaş **M** modundayken  simgesi yanıp söner.

Ayar Düğmesi Modu

Ekran ön flaşlarını dahili flaştan (fotoğraf makinesi bir tripoda takılı değilse aşırı özen gösterilmelidir) almak için uzak flaş ünitelerinde sensör pencerelerini konumlandırın. Doğrudan ışığın veya uzak flaş ünitelerinden güçlü yansımaların fotoğraf makinesi objektifine (TTL modunda) veya uzak flaş ünitelerindeki fotosellere (AA modu) girmediğinden emin olun, aksi halde bu pozlamaya karşıabilir. Kısa mesafen çekilen fotoğraflarda dahili flaştan yayılan zamanlamalı flaşların görünmesini önlemek için, düşük ISO duyarlılıklarını veya küçük diyaframları (büyük f-değerleri) seçin veya dahili flaş için isteğe bağlı SG-3IR kızılötesi panel kullanın. Arka perde senk ile en iyi sonuçlar için bir SG-3IR gerekir, bu daha parlak zamanlama flaşları üretir. Uzak flaş ünitelerini konumlandırdıktan sonra, bir test çekimi yapın ve sonuçları fotoğraf makinesi monitöründe görüntüleyin.

Kullanılabilen uzak flaş ünitelerinin sayısında bir sınır olmasa da uygulanan maksimum üçtür. Sayı bundan fazlaysa, uzak flaş ünitelerinin yaydığı ışık performansı etkileyecektir.

e4: Örnek flaş

MENU düğmesi →  Özel Ayarlar menüsü

Fotoğraf makinesi dahili flaşla veya opsiyonel bir SB-900, SB-800, SB-700, SB-600 veya SB-R200 flaş ünitesiyle kullanılmaktayken **Açık** seçilirse, fotoğraf makinesinin alan derinliği özizleme düğmesine basıldığında bir örnek flaş yayılacaktır ( 72). **Kapalı** seçiliyse örnek flaş yayılmaz.



e5: Otmk basamaklama ayarı

MENU düğmesi → Özel Ayarlar menüsü

Basamaklamadan etkilenen ayarı veya ayarları seçin (109). Hem pozlama hem de flaş düzeyi basamaklama gerçekleştirmek için **AE ve flaş (AE)**, yalnızca pozlamayı basamaklamak için **Yalnızca AE (AE)**, yalnızca flaş düzeyi basamaklama gerçekleştirmek için **Yalnızca flaş (f)**, beyaz dengesi basamaklama (112) gerçekleştirmek için **WB basamaklaması (WB)** veya Etkin D-Lighting basamaklama (114) gerçekleştirmek için **ADL alternatifli pozlama (AE)** öğesini seçin. NEF (RAW) veya NEF (RAW) + JPEG resim kalitesi ayarlarında beyaz dengesi basamaklamanın yapılamadığını unutmayın.

e6: Basamaklama sırası

MENU düğmesi → Özel Ayarlar menüsü



MTR > alt > üst (N) varsayılan ayarında pozlama, flaş ve beyaz dengesi 109 ve 112. sayfada açıklandığı sırayla gerçekleştirilir. **Alt > MTR > üst (->+)** seçilirse, çekim en düşük değerden en yükseğe doğru ilerler. Bu ayarın ADL alternatifli pozlama üzerinde etkisi yoktur.

f: Kontroller

f1: düğmesi

MENU düğmesi → Özel Ayarlar menüsü

Güç anahtarı  konumuna döndürüldüğünde ne olacağını seçin.

Seçenek	Açıklama
 LCD arka plan aydınlatması (:)	Kontrol paneli arka plan aydınlatması 6 s kadar yanar.
 info  ve bilgi ekranı	Kontrol paneli arka plan aydınlatması yanar ve çekim bilgisi ekranda görüntülenir.

f2: Tamam dğmsi (çkm modu)

MENU düğmesi → Özel Ayarlar menüsü

Çekim sırasında  düğmesinin rolünü seçin: merkezi netleme nokrasını seçme (**RESET Merkezi netleme nkts seç**), etkin netleme noktasını vurgulama (**Etkin netleme nktsini vurgula**) veya hiçbiri (**Kullanılmaz**).

f3: Fn düğmesini ata

MENU düğmesi → Özel Ayarlar menüsü

Fn düğmesinin rolünü seçin.

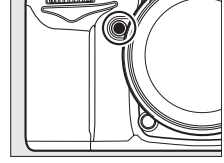

Seçenek	Açıklama
Önizleme	Alan derinliğini önizlemek için Fn düğmesine basın (☐ 72).
FV kilidi	Flaş değerini kilitlemek için Fn düğmesine basın (yalnızca dahili flaş ve SB-900, SB-800, SB-700, SB-600, SB-400 ve SB-R200 flaş üniteleri, ☐ 149). FV kilidini iptal etmek için tekrar basın.
AE/AF kilidi	Fn düğmesine basıldığında netleme ve pozlama kilitlenir.
Yalnızca AE kilidi	Fn düğmesine basıldığında pozlama kilitlenir.
AE kilidi (Tut)	Fn düğmesine basıldığında poz kilitlenir ve düğmeye ikinci kez basılana veya pozometreler kapanana kadar kilitli kalır.
Yalnızca AF kilidi	Fn düğmesine basıldığında netleme kilitlenir.
Flaş kapalı	Fn düğmesine basılıyken çekilen fotoğraflarda flaş patlamaz.
BKT Basamaklı çekim	Tek kare çekim modunda veya sessiz deklanşör modunda pozlama, flaş veya ADL alternatifli pozlama aktif iken Fn düğmesine basılırsa, deklanşöre her basıldığında geçerli basamaklama programındaki tüm çekimler yapılır. Beyaz dengesi basamaklama aktifse veya sürekli çekim modu (CH veya CL modu) seçildiyse, deklanşöre basılı tutulduğunda fotoğraf makinesi basamaklı çekimi tekrarlar (tek kare çekim modunda, fotoğraflar yaklaşık 6 fps'de çekilir).
Etkin D-Lighting	Fn düğmesine basın ve Etkin D-Lighting'i (☐ 139) seçmek için ana ayar kadranını döndürün.
+NEF (RAW)	Resim kalitesi JPEG iyi , JPEG normal veya JPEG temel olarak ayarlanırsa kontrol panelinde "RAW" görüntülenir ve Fn düğmesine basıldıktan sonra çekilen sonraki resimle bir NEF (RAW) kopya kaydedilir (bir dizi fotoğrafla NEF/RAW kopyalarını kaydetmek için, çekimler arasında deklanşörü yarım basılı tutun). Bir NEF (RAW) kopya kaydetmeden önce, Fn düğmesine yeniden basın.
Matris ölçümü	Fn düğmesine basıldığında matris ölçümü devreye girer.
Merkez ağırlıklı ölçüm	Fn düğmesine basıldığında merkez ağırlıklı ölçüm devreye girer.

Seenek	Aıklama
Noktasal ölçüm	Fn düğmesine basıldığında noktasal ölçüm devreye girer.
Kadraj kılavuz çizgileri	Fn düğmesine basın ve vizördeki çerçeve kılavuzu ekranını açmak veya kapatmak için ana ayar kadranını döndürün (☐ 9).
Vizör sanal ufuk çizgisi	Vizörde bir sanal ufuk çizgisi ekranı görüntülemek veya gizlemek için Fn düğmesine basın (☐ 231).
En üst MENÜM ögesine erişim	“MENÜM” menüsündeki ilk öğeye geçmek için Fn düğmesine basın. Bu seçeneği sık kullanılan bir menü ögesine hızlıca erişmek için kullanın.
1 adımlı hız/ diyafram	Ayar kadranları döndürüldüğünde Fn düğmesine basılırsa Özel Ayar b2 (Pzlm kntrl için EV adımları , ☐ 211) için seçilen seçeneğe bakılmaksızın perde hızındaki (S ve M modları) ve diyaframdaki (A ve M modları) değışiklikler 1 EV'lik artışlarla yapılır.
Non-CPU CPU olmayan objektif no seç	CPU olmayan objektif verileri seçeneğini kullanarak belirtilen lens numarasını belirlemek için Fn düğmesine basın ve bir komut kadranını çevirin (☐ 159).
izleme	Fn düğmesi düğmesiyle aynı işlevi görür. Telefoto objektif kullanırken veya sol elinizle düğmesini kullanmanın zor olduğu durumlarda seçin.
•REC Film kaydını başlat	Film kaydını başlatmak için canlı görüntüde Fn düğmesine basın (☐ 57).

Vizör Sanal Ufuk Çizgisi

Özel Ayar f3 (**Fn düğmesini ata**) için **Vizör sanal ufuk çizgisi** seçildiğinde, vizördeki pozlama göstergesi eğim ölçer olarak kullanılabilir. Pozlama ve yatıklık sayacı göstergeleri arasında geçiş yapmak için **Fn** düğmesine basın.

	Fotoğraf makinesi sağa yatık	Fotoğraf makinesi hizada	Fotoğraf makinesi sola yatık
Vizör			

Fotoğraf makinesi keskin bir açıyla ileriye ya da geriye yatırıldığında ekranın doğru olmayabileceğini unutmayın.

f4: Önizleme düğmesini ata

MENU düğmesi → Özel Ayarlar menüsü

Alan derinliği önizleme düğmesinin oynadığı rolü seçin. Kullanılabilir seçenekler **Fn düğmesini ata** (☐ 230) için olanlarla aynıdır; varsayılan ayar **Önizleme**'dir.

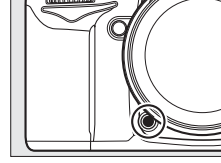

f5: AE-L/AF-L düğmesini ata

MENU düğmesi → Özel Ayarlar menüsü

AE-L/AF-L düğmesiyle çalıştırılan işlevi seçin.

Seçenek	Açıklama
AE/AF kilidi	AE-L/AF-L düğmesine basarken netleyin ve pozlamayı kilitleyin.
Yalnızca AE kilidi	AE-L/AF-L düğmesine basılırken pozlama kilitlenir.
Yalnızca AF kilidi	AE-L/AF-L düğmesine basılırken netleme kilitlenir.
AE kilidi (Tut)	AE-L/AF-L düğmesine basıldığında poz kilitlenir ve düğmeye ikinci kez basılana veya pozometreler kapanana kadar kilitli kalır.
AF-ON	AE-L/AF-L düğmesi otomatik netlemeyi başlatır. Deklanşör netleme için kullanılamaz.
FV kilidi	Flaş değerini kilitlemek için AE-L/AF-L düğmesine basın (yalnızca dahili flaş ve SB-900, SB-800, SB-700, SB-600, SB-400 ve SB-R200 flaş üniteleri, ☐ 149). FV kilidini iptal etmek için tekrar basın.

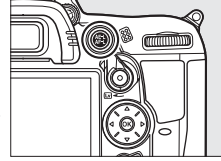



KARACASULU
Dış Ticaret A.Ş.

Bu seçenek ana ve alt komut kadranlarının çalışmasını kontrol eder.

- **Ters döndürme:** Komut kadranlarının yönünü kontrol eder. Normal ayar kadranı işlemi için **Hayır**, ayar kadranlarının dönüşünü ters çevirmek için **Evet**'i seçin. Bu ayar MB-D11 komut kadranları için de geçerlidir.
- **Ana/alt öğeyi değiştir:** **Kapalı** seçilirse, ana ayar kadranı perde hızını, alt ayar kadranı ise diyafram açıklığı kontrol eder. Çekim modunda **A** diyaframı seçmek için ana ayar kadranını kullanmak için **Açık (A Modu)** öğesini seçin, **A** ve **M** modlarında diyaframları seçmek için ana ayar kadranını kullanmak için **Açık** öğesini seçin ve **S** ve **M** modlarında perde hızını seçmek için alt ayar kadranını kullanın. Bu ayar MB-D11 komut kadranları için de geçerlidir.
- **Diyafram ayarı:** **Alt ayar kadranı** seçilirse, diyafram açıklığı sadece alt ayar kadranı ile (veya **Ana/alt öğeyi değiştir** için **Açık** seçilirse ana ayar kadranı ile) ayarlanabilir. PC-E NIKKOR objektifler hariç, alt ayar kadranı canlı görüntü sırasında diyaframı ayarlamak için kullanılamaz; canlı görüntüyü başlatmadan önce diyaframı ayarlayın. **Diyafram halkası** seçilirse, diyafram sadece objektif diyafram halkası kullanılarak ayarlanabilir ve fotoğraf makinesi diyafram ekranı açıklığı 1 EV'lik artışlarla görüntüler (G tipi lensler için açıklık yine de alt ayar kadranı kullanılarak ayarlanır). Seçilen ayara bakılmaksızın, CPU olmayan bir lens takıldığında açıklığı ayarlamak için bir diyafram halkasının kullanılması gerektiğini unutmayın.
- **Menüler ve izleme:** **Kapalı** seçilirse, tam kare izleme sırasında görüntülenen fotoğrafı seçmek, küçük resimleri vurgulamak ve menülerde gezinmek için çoklu seçici kullanılır. **Açık** veya **Açık (resim inceleme hariçtir)** seçilirse, ana ayar kadranı tam kare izleme sırasında görüntülenen resmi seçmekte kullanılabilir, alt ayar kadranı tam kare izlemede ek fotoğraf bilgilerini görüntülemede kullanılırken ve küçük resim izleme sırasında imleci yukarı veya aşağı taşımak için küçük resim izleme sırasında imleci sola ve sağa ve menü vurgulama çubuğunu yukarı veya aşağı hareket ettirin. Ayar kadranlarının resim izleme sırasında izleme için kullanılmasını önlemek için **Açık (resim inceleme hariçtir)** öğesini seçin. Menüler görüntülenirken, alt ayar kadranı sağa çevrildiğinde seçilen öğeye ait alt menü görüntülenir, sola çevrildiğinde önceki menü görüntülenir. Bir seçim yapmak için ► veya ⓧ düğmesine basın.

f7: Kdrn klılmk için dğmyi bırak

MENU düğmesi →  Özel Ayarlar menüsü

Evet seçildiğinde normalde , , **ISO, QUAL, WB, AF** modu,  veya **BKT** düğmesi basılı tutulurken yapılan ayarlamalara ve düğme bırakıldıktan sonra ayar kadranının döndürmeye (bu ayrıca Etkin D-Lighting'e atandırsa Özel Ayar f3, **Fn düğmesini ata** veya Özel Ayar f4, **Önizleme düğmesini ata** kullanılarak **Fn** ve alan derinliği önizleme düğmelerine de uygulanabilir) izin verilir. Etkilenen düğmelerden herhangi birine tekrar basıldığında veya deklanşöre yarım basıldığında ayar sona erer. Özel Ayar c2 **Otmk syç kpnma gecikmesi** için **Limitsiz** seçili olduğu durumlar hariç, ayarlar da pozometreler kapandığında sonlanacaktır.



f8: Yuva boş bırakma kilidi

MENU düğmesi →  Özel Ayarlar menüsü

Bırakmayı etkinleştir seçildiğinde, bellek kartı yerleştirilmemiş iken deklanşör açılır; ancak bu durumda fotoğraf kaydedilmez (ancak yine de ekranda demo modunda görüntülenir). **Bırakma kilitli** seçilirse, deklanşör ancak fotoğraf makinesine bir bellek kartı takıldığında etkinleşir.

f9: Göstergeleri tersine çevir

MENU düğmesi →  Özel Ayarlar menüsü





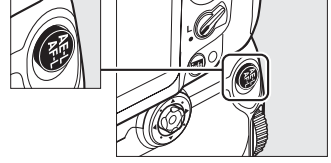

 (+0-) varsayılan ayarında, kontrol paneli ve bilgi ekranındaki pozometre göstergeleri solda pozitif değerler sağda negatif değerler olacak şekilde görüntülenir. Negatif değerleri solda, pozitif değerleri sağda görüntülemek için  (-0+) ayarını seçin.

KARACASULU
Dış Ticaret A.Ş.

f10: MB-D11  düğmesini ataMENU düğmesi →  Özel Ayarlar menüsü

Opsiyonel MB-D11 pil paketinde **AE-L/AF-L** düğmesine atanan işlevi seçin.



Seçenek	Açıklama
 AE/AF kilidi	MB-D11 AE-L/AF-L düğmesine basarken netleyin ve pozlamayı kilitleyin.
 Yalnızca AE kilidi	MB-D11 AE-L/AF-L düğmesine basılırken pozlama kilitlenir.
 Yalnızca AF kilidi	MB-D11 AE-L/AF-L düğmesine basılırken netleme kilitlenir.
 AE kilidi (Tut)	MB-D11 AE-L/AF-L düğmesine basıldığında poz kilitlenir ve düğmeye ikinci kez basılana veya pozometreler kapanana kadar kilitli kalır.
 AF-ON	MB-D11 AE-L/AF-L düğmesine basıldığında otomatik netleme başlatılır. Deklanşör netleme için kullanılmaz.
 FV kilidi	Flaş değerini kilitlemek için MB-D11 AE-L/AF-L düğmesine basın (yalnızca dahili flaş ve SB-900, SB-800, SB-700, SB-600, SB-400 ve SB-R200 flaş üniteleri, □ 149). FV kilidini iptal etmek için tekrar basın.
 Fn düğmesiyle aynıdır	MB-D11 AE-L/AF-L düğmesi Özel Ayar f3 (□ 230) için seçilen işlevi gerçekleştirir.

 VR Lensleri

Titreşim azaltma **AE-L/AF-L** düğmesine basılarak başlatılamaz.

KARACASULU
Dış Ticaret A.Ş.



Nikontürk

www.nikonturk.com

Y Ayarlar Menüsü: Fotoğraf Makinesi Ayarları

Ayarlar menüsünü görüntülemek için, MENU düğmesine basın ve Y (ayarlar menüsü) sekmesini seçin.

MENU düğmesi

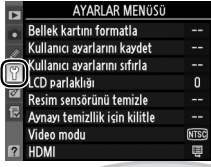
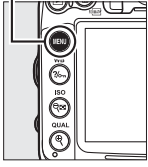

Ayarlar menüsü aşağıdaki seçenekleri içerir:

Seçenek		Seçenek	
Bellek kartını formatla	236	Otomatik resim döndürme	239
Kullanıcı ayarlarını kaydet	75	Toz Giderme ref fotoğrafı	240
Kullanıcı ayarlarını sıfırla	76	Pil bilgisi	242
LCD parlaklığı	237	Kablosuz verici	181
Resim sensörünü temizle	284	Telif hakkı bilgisi	243
Aynayı temizlik için kilitle ¹	286	Ayarları kaydet/yükle	244
Video modu	237	GPS	162
HDMI	194	Sanal ufuk	245
Kırpışma azaltma	237	CPU olmayan objektif verileri	159
Saat dilimi ve tarih	237	AF ince ayarı	246
Dil (Language)	238	Eye-Fi yüklemesi ²	247
Resim yorumu	238	Donanım yazılımı sürümü	247

1 Pil zayıfken kullanılamaz.

2 Yalnızca uyumlu Eye-Fi bellek kartı takıldığında görüntülenir (☞ 247).

Bellek kartını formatla

MENU düğmesi → Y Ayarlar menüsü

Biçimlendirmeyi başlatmak için, bir bellek kart yuvası seçin ve **Evet**'i seçin. Biçimlendirme işleminin kart üzerindeki tüm fotoğrafları ve diğer verileri kalıcı olarak sildiğini unutmayın. Biçimlendirme öncesinde, gerektiği kadar yedek kopya aldığınızdan emin olun.

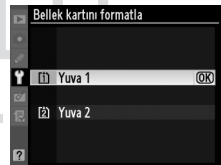

✓ Biçimlendirme Sırasında

Biçimlendirme sırasında fotoğraf makinesini kapatmayın ya da bellek kartlarını çıkarmayın.

✍ İki Düğmeyle Biçimlendirme

Bellek kartları **FORMAT** (☞ ve **OK**) düğmelerine iki saniyeden fazla basarak da biçimlendirilebilir (☞ 32).

LCD parlaklığı

MENU düğmesi → Y Ayarlar menüsü

Ekran parlaklığını seçmek için ▲ veya ▼ düğmesine basın. Parlaklığı artırmak için yüksek, parlaklığı düşürmek için düşük değerleri tercih edin.

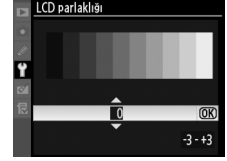

Canlı Görüntü

Canlı görüntüde veya film kaydı sırasında ekran parlaklığını ayarlama hakkında bilgi için bkz. sayfa 49.

Video modu

MENU düğmesi → Y Ayarlar menüsü

Fotoğraf makinesini video konektörü yoluyla televizyona veya VCR cihazına bağlarken, fotoğraf makinesinin video modunun aygıtın video standardına (NTSC veya PAL) uygun olduğundan emin olun.

Kırışma azaltma

MENU düğmesi → Y Ayarlar menüsü

Canlı görüntü veya film kaydı sırasında floresan ve cıva buharlı aydınlatma altında çekim yaparken hızla yanıp sönmeye ve çizgileri azaltın. Yerel AC güç kaynağının frekansı ile eşleşen bir frekans seçin.

Kırışma azaltma

Yerel güç kaynağının sıklığı konusunda emin değilseniz, her iki seçeneği de test edin ve en iyi sonuçları veren seçeneği seçin. Konu çok parlak ise hızla kırışma azaltma istenen sonuçları üretemeyebilir; bu durumda **A** veya **M** modunu seçmeli ve canlı görüntüyü başlatmadan önce daha küçük bir diyafram (daha büyük f-değeri) seçmelisiniz. Kırışma azaltmanın **M** modunda **Film ayarları > Manuel film ayarları** (60) için **Açık** seçildiğinde kullanılamayacağını unutmayın.

Saat dilimi ve tarih

MENU düğmesi → Y Ayarlar menüsü

Saat dilimlerini değiştirin, fotoğraf makinesi saatini ayarlayın, tarih görüntüleme sırasını seçin ve yaz saati uygulamasını açın ya da kapatın.

Seçenek	Açıklama
Saat dilimi	Bir saat dilimi seçin. Fotoğraf makinesi saati yeni saat dilimine otomatik olarak ayarlanır.
Tarih ve saat	Fotoğraf makinesi saatini ayarlayın (27). Saat ayarlanmazsa, yanıp sönen bir  simgesi kontrol panelinde görünür.
Tarih biçimi	Gün, ay ve yılın görüntülenme sırasını seçin.
Yaz saati uygulaması	Yaz saati uygulamasını açın veya kapatın. Fotoğraf makinesi saati otomatik olarak bir saat ileri ya da geri alınır. Varsayılan ayar Kapalı seçeneğidir.

Dil (Language)

MENU düğmesi → Y Ayarlar menüsü

Fotoğraf makinesi menüleri ve iletileri için bir dil seçin. Aşağıdaki seçenekler mevcuttur.

Seçenek	Açıklama	Seçenek	Açıklama	Seçenek	Açıklama
Čeština	Çekçe	Nederlands	Hollandaca	عربي	Arapça
Dansk	Danca	Norsk	Norveççe	中文(繁體)	Klasik Çince
Deutsch	Almanca	Polski	Lehçe	中文(简体)	Modern Çince
English	İngilizce	Português	Portekizce	日本語	Japonca
Español	İspanyolca	Русский	Rusça	한글	Korece
Français	Fransızca	Suomi	Fince	ภาษาไทย	Tay dili
Indonesia	Endonezya Dili	Svenska	İsveççe		
Italiano	İtalyanca	Türkçe	Türkçe		

Resim yorumu

MENU düğmesi → Y Ayarlar menüsü

Yeni fotoğraflar çekildiğinde yorum ekleyin. Yorumlar ViewNX 2 (birlikte verilir) veya Capture NX 2 (ayrıca edinilebilir; ☑ 281) programlarında meta veriler olarak görüntülenebilir. Yorum ayrıca fotoğraf bilgi ekranının üçüncü çekim verileri sayfasında da görülebilir (☑ 169).

- **İşlem tamam:** Değişiklikleri kaydedin ve ayar menüsüne dönün.
- **Yorum girişi:** 137. sayfada açıklandığı şekilde bir yorum girişi yapın. Yorumlar en fazla 36 karakter uzunluğunda olabilir.
- **Yorum ekle:** Bu seçeneği yorumu sonraki tüm fotoğraflara eklemek için kullanın. **Yorum ekle** vurgulanarak ve ► düğmesine basılarak açılıp kapatılabilir.

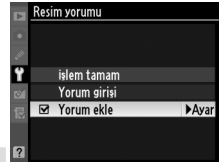

KARACASULU
Dış Ticaret A.Ş.

Açık seçiliyken çekilen fotoğraflar fotoğraf makinesi yönelimi ile ilgili bilgiler içerir ve izleme sırasında (☐ 163) ya da ViewNX 2'de (birlikte verilir) veya Capture NX 2'de (ayrıca edinilebilir; ☐ 281) görüntülenirken otomatik olarak döndürülmelerini sağlar. Aşağıdaki yönelimler kaydedilir:



Yatay (geniş) yönelim



Fotoğraf makinesi saat yönünde 90° dönmüş



Fotoğraf makinesi saatin tersi yönde 90° dönmüş

Fotoğraf makinesi yönelimi **Kapalı** seçiliyken kaydedilmez. Bu seçeneği lens yukarı ya da aşağı dönükken pan yapma veya fotoğraf çekme sırasında kullanın.

Dikey Görüntüle

"Dikey" yöndeki (portre yönelimli) fotoğrafları otomatik olarak döndürmek için, izleme menüsündeki **Dikey görüntüle** seçeneği için **Açık** ögesini seçin (☐ 200). Fotoğraf makinesinin kendisi çekim sırasında uygun yönelimde olduğundan, görüntü inceleme (☐ 163) sırasında resimlerin otomatik olarak çevrilmediğine dikkat edin.

KARACASULU
Dış Ticaret A.Ş.

Capture NX 2 yazılımındaki Görüntüden Toz Giderme seçeneği için referans verileri edinin (ayrıca edinilebilir; daha fazla bilgi edinmek için, bkz. Capture NX 2 kılavuzu).

Toz Giderme ref fotoğrafı sadece fotoğraf makinesine bir CPU lens monte edildiğinde kullanılabilir. En az 50 mm odak uzaklığına sahip bir objektif önerilir. Yakınlaştırmalı lens kullanırken, sonuna kadar yakınlaştırm.

1 Bir başlangıç seçeneği belirleyin.

Aşağıdaki seçeneklerden birini vurgulayın ve **OK** düğmesine basın. Görüntüden toz giderme verilerini edinmeden çıkmak için, **MENU** düğmesine basın.

- **Başlat:** Sağdaki mesaj görüntülenir ve kontrol paneli ve vizör ekranlarında "rEF" ibaresi görünür.
- **Sensörü temizleyip başlat:** Bu seçeneği başlamadan önce görüntü sensörünü temizlemek için seçin. Temizleme tamamlandığında kontrol paneli ve vizör ekranlarında sağda gösterilen ileti ve "rEF" ibaresi görüntülenecektir.

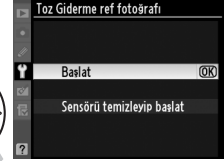

Resim Sensörünü Temizleme

Görüntü sensörü temizliği yapılmadan önce kaydedilen toz alma referans verileri, görüntü sensörü temizliği yapıldıktan sonra çekilen fotoğraflar ile kullanılamaz. **Sensörü temizleyip başlat** seçeneğini sadece toz alma referans verileri mevcut fotoğraflar için kullanılmayacaksa seçin.

2 Vizörde özelliksiz beyaz bir objeyi kareleyin.

Lens iyi ışıklandırılan, özelliksiz beyaz bir objeye yaklaşık on santimetre uzaklıktayken, objeyi vizörü dolduracak şekilde kareleyin ve ardından deklanşöre yarım basın.

Otomatik netleme modunda, netleme otomatik olarak sonsuza ayarlıdır; manuel netleme modunda, netlemeyi manuel olarak sonsuza ayarlayın.

3 Toz alma referans verilerini edinin.

Görüntüden Toz Giderme referans verilerini edinmek için deklanşöre sonuna kadar basın. Deklanşör basılıyken ekran kapanır. Konu yeterince aydınlatılmadıysa gürültü azaltma gerçekleşecektir, bu durum kayıt süresini artırır.

Referans obje çok parlak ya da çok karanlık ise, fotoğraf makinesi "Görüntüden Toz Giderme" referans verilerini alamayabilir ve sağda gösterilen ileti görüntülenir. Başka bir referans obje belirleyin ve süreci 1. adımdan itibaren tekrar edin.

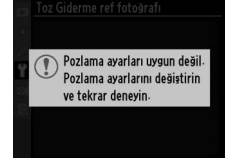

Görüntüden Toz Giderme Referans Verileri

Aynı referans verileri farklı lensler ile ya da farklı açıklıklarda çekilen fotoğraflar için kullanılabilir. Referans resimleri bilgisayar resim görüntüleme yazılımları kullanılarak görüntülenemez. Referans resimleri fotoğraf makinesinde izlenirken, bir kılavuz çizgileri şekli görüntülenir.



KARACASULU
Dış Ticaret A.Ş.

Nikontürk

www.nikontürk.com



Pil bilgisi

MENU düğmesi → ⚙ Ayarlar menüsü

O anda fotoğraf makinesine yerleştirilmiş olan pil ile ilgili bilgileri görüntüleyin.

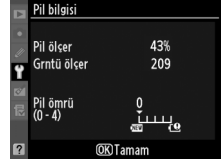

Öge	Açıklama
Pil ölçer	Mevcut pil seviyesi yüzde olarak belirtilir.
Grntü ölçer	Pil en son şarj edildiğinden bu yana aynı pil ile deklanşöre basma sayısı. Önceden belirlenmiş beyaz dengesini ölçerken olduğu gibi, fotoğraf makinesinin kimi zaman fotoğraf kaydı yapmaksızın perdeyi serbest bıraktığını unutmayın.
Pil ömrü	Pil ömrünü gösteren beş seviyeli bir gösterge. 0 (NEW) pil performansının zarar görmemiş olduğunu, 4 (L) pilin şarj ömrünü doldurduğunu ve değiştirilmesi gerektiğini gösterir. Yaklaşık 5 °C'nin altındaki sıcaklıklarda şarj edilen yeni pillerin şarj ömründe geçici bir düşüklük gösterebileceğini not edin; buna karşın, pil bir kez yaklaşık 20 °C veya üzeri sıcaklıklarda şarj edildiğinde pil ömrü göstergesi normale döner.

MB-D11 Pil Paketi

MB-D11 pil paketi ekranı sağda gösterilir. AA piller kullanılırsa, pil düzeyi bir pil düzeyi simgesiyle gösterilir; diğer öğeler görüntülenmez.

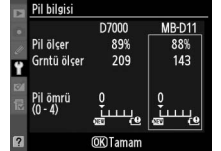

KARACASULU
Dış Ticaret A.Ş.

Yeni fotoğraflar çekildiğinde telif hakkı bilgisi ekleyin. Telif hakkı bilgisi ayrıca fotoğraf bilgi ekranının dördüncü çekim verileri sayfasında da görülebilir (☰ 169) ve ViewNX 2 (ürünle birlikte verilir) ya da Capture NX 2 (ayrıca edinilebilir; ☰ 281) programlarında meta verileri olarak görüntülenebilir.

- **İşlem tamam:** Değişiklikleri kaydedin ve ayar menüsüne dönün.
- **Sanatçı:** 137. sayfada açıklandığı şekilde bir fotoğrafçı adı yazın. Fotoğrafçı adları en fazla 36 karakter uzunluğunda olabilir.
- **Telif hakkı:** 137. sayfada açıklandığı şekilde bir telif hakkı sahibinin adını yazın. Telif hakkı sahiplerinin adları en fazla 54 karakter uzunluğunda olabilir.
- **Telif hakkı bilgisi ekle:** Bu seçeneği telif hakkı bilgisini sonraki tüm fotoğraflara eklemek için kullanın. **Telif hakkı bilgisi ekle** vurgulanarak ve ► düğmesine basılarak açılıp kapatılabilir.



☑ Telif hakkı bilgisi

Sanatçı veya telif hakkı sahibi adlarının izinsiz kullanımını önlemek için, fotoğraf makinesini başkalarına vermeden veya devretmeden önce **Telif hakkı bilgisi ekle** seçeneğinin seçilmediğinden ve **Sanatçı** ve **Telif hakkı** alanlarının boş olduğundan emin olun. Nikon **Telif hakkı bilgisi** seçeneğinin kullanımından kaynaklanan zararlar ve anlaşmazlıklar için sorumluluk kabul etmez.

KARACASULU
Dış Ticaret A.Ş.

Aşağıdaki ayarları Yuva 1'deki bellek kartına kaydetmek için **Ayarları kaydet** seçeneğini seçin (bellek kartı doluysa, bir hata iletisi görüntülenir; □ 306).

Menü	Seçenek	Menü	Seçenek
İzleme	Görüntüleme modu	Özel ayarlar	Özel ayarları sıfırla dışındaki tüm Özel Ayarlar
	Resim inceleme		Resim sensörünü temizle
	Silme sonrası		Video modu
	Dikey görüntüle		HDMI
Çekim	Dosya adlandırma	Ayarlar	Kırışma azaltma
	Yuva 2'deki kartin rolü		Saat dilimi ve tarih (Tarih ve saat hariç)
	Resim kalitesi		Dil (Language)
	Resim boyutu		Resim yorumu
	JPEG sıkıştırma		Otomatik resim döndürme
	NEF (RAW) kaydı		Telif hakkı bilgisi
	Beyaz dengesi (ince ayar ve belirlenmiş d-0–d-4 değerleri dahil)		GPS
	Picture Control Ayarla		CPU olmayan objektif verileri
	Otomatik dağılma kontrolü		Menüm/
	Renkli alan		Son
	Etkin D-Lighting		ayarlar
	Uzun pozlama KA		Tüm Menü öğelerim
	Yüksek ISO KA		Tüm son ayarlar
	ISO duyarlılığı ayarları		Sekme seç
	Film ayarları		
	Uzaktan kumanda modu		

Fotoğraf makinesinin modeli kullanılarak kaydedilen ayarlar **Ayarları yükle** seçeneği ile geri yüklenebilir. **Ayarları kaydet/yükle** yalnızca fotoğraf makinesine bir bellek kartı takıldığında kullanılabilir ve **Ayarları yükle** seçeneği yalnızca kart kaydedilen ayarları içeriyorsa kullanılabilir.

📌 Kaydedilen Ayarlar

Ayarlar NCSETUP7 adlı bir dosyaya kaydedilir. Dosya adı değişmiş ise fotoğraf makinesi ayarları yükleyemez.

Fotoğraf makinesi eğme sensöründen gelen bilgilere göre, sanal ufku görüntüleyin. Fotoğraf makinesi düzken referans çizgisi yeşil görüntülenir.

✓ Fotoğraf Makinesinin Yatırılması

Fotoğraf Makinesi keskin bir açıyla ileriye ya da geriye yatırıldığında sanal ufuk ekranının doğru olmadığını unutmayın. Fotoğraf makinesi yatıklığı ölçemezse, yatıklık miktarı görüntülenmez.

✎ Vizör Sanal Ufuk Çizgisi

Vizör sanal ufuk çizgisi Özel Ayar f3 (**Fn düğmesini ata**) veya f4 (**Önizleme düğmesini ata**) kullanılarak **Fn** veya alan derinliği önizleme düğmesine atanırsa, seçili düğmeye (☎ 231) basılarak bir eğim ölçer vizörde görüntülenebilir.

✎ Ayrıca Bkz.



Sanal bir ufuk canlı görüntü sırasında görüntülenebilir (☎ 53).



Referans çizgisi

KARACASULU
Dış Ticaret A.Ş.

12'ye kadar lens için netleme ince ayarını yapın. Çoğu durumda AF ayarı önerilmez ve normal netlemeyi olumsuz etkileyebilir; sadece gerekli olduğunda kullanın.

Seçenek	Açıklama
AF ince ayarı (Açık/Kapalı)	<ul style="list-style-type: none"> • Açık: AF ayarını açın. • Kapalı: AF ayarını kapatın.
Kaydedilen değer	<p>Mevcut lens için AF ayarını yapın (sadece CPU lensler). +20 ve -20 arasında bir değer seçmek için ▲ veya ▼ düğmesine basın. 12'ye kadar lens tipi için değerler kaydedilebilir. Her lens tipi için bir tek değer saklanabilir.</p> <p><i>Netleme noktasını fotoğraf makinesinden uzak tutun.</i></p> <p><i>Geçerli değer</i></p>
Varsayılan	<p>Mevcut lens için önceden kaydedilmiş bir değer yoksa, kullanılan AF ayar değerini seçin (sadece CPU lensler).</p> <p><i>Netleme noktasını fotoğraf makinesine yaklaştırmın.</i></p>
Kaydedilen değerleri listele	<p>Daha önceden kaydedilmiş AF ayar değerlerini listeler. Mevcut lens için bir değer varsa, bir ■ simgesi ile gösterilir. Listedeki bir lensi silmek için, istediğiniz lensi vurgulayın ve  düğmesine basın. Bir lens kimliğini değiştirmek için, (örneğin, Kaydedilen değer değerinin sadece bir lens tipi için kullanılabileceğinden hareketle, aynı türdeki diğer lenslerden ayırt etmek amacıyla lens seri numarasının son iki basamağıyla aynı kimliği seçmek için), istediğiniz lensi vurgulayın ve ► düğmesine basın.</p> <p>Sağda gösterilen menü görüntülenecektir; kimliği seçmek için ▲ veya ▼ düğmesine basın ve değişiklikleri kaydedip çıkmak için  düğmesine basın.</p>



Netleme noktasını fotoğraf makinesine yaklaştırmın.



☑ AF Ayarı

AF ayarı uygulandığında fotoğraf makinesi minimum menzilde veya sonsuzda netleme yapmayabilir.

☑ Canlı Görüntü

Ayarlama canlı görüntü sırasında otomatik netlemeye uygulanmaz ( 49).







☑ Kaydedilen değer

Her lens tipi için bir tek değer saklanabilir. Telekonvertör kullanılıyorsa, lens ve telekonvertörden oluşan her bir kombinasyon için ayrı değer kaydedilebilir.

Bu seçenek, yalnızca bir Eye-Fi bellek kartı (üçüncü taraf sağlayıcılardan ayrı olarak alınabilir) fotoğraf makinesine takıldığında görüntülenir. Fotoğrafları önceden seçilen bir hedefe yüklediğinizde **Etkinleştir** ögesini seçin. Resimlerin sinyal gücü yetersiz olduğunda yüklenmeyeceğini unutmayın.

Kablosuz aygıtlarla ilgili tüm yerel yasaları inceleyin ve kablosuz aygıtların yasaklandığı yerlerde **Devre Dışı Bırak** ögesini seçin.

Bir Eye-Fi kartı takıldığında, durumu bilgi ekranındaki bir simgeyle gösterilir:

- : Eye-Fi yüklemesi devre dışı bırakıldı.
- : Eye-Fi yüklemesi etkinleştirildi, ancak yükleme için hiç resim yok.
-  (statik): Eye-Fi yüklemesi etkinleştirildi; yüklemenin başlaması bekleniyor.
-  (canlandırıldı): Eye-Fi yüklemesi etkinleştirildi; veriler yükleniyor.
- : Hata — fotoğraf makinesi Eye-Fi kartını kontrol edemiyor. Kontrol panelinde veya vizörde yanıp sönen bir  görünürse, bkz. sayfa 307; bu gösterge görüntülenmezse, fotoğraflar normal olarak çekilir, ancak Eye-Fi ayarlarını değiştiremezsiniz.

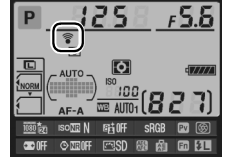

Eye-Fi Kartları

Eye-Fi kartları, **Devre Dışı Bırak** seçildiğinde kablosuz sinyaller yayabilir. Ekranda bir uyarı görüntülenirse (307), fotoğraf makinesini kapatın ve kartı çıkarın.

Eye-Fi kartıyla sağlanan elkitabına bakın ve sorunuz varsa üreticiye sorun. Fotoğraf makinesi Eye-Fi kartlarını açıp kapatmak için kullanılabilir, ancak diğer Eye-Fi işlevlerini desteklemeyebilir.

Desteklenen Eye-Fi Kartları

Haziran 2010'dan itibaren, aşağıdaki Eye-Fi kartları kullanılabilir: Share, Home ve Explore ürün kategorilerinde 2 GB SD kartları; Anniversary, Share Video, Explore Video ve Connect X2 ürün kategorilerinde 4 GB SDHC kartları ve Pro X2 ve Explore X2 ürün kategorilerinde 8 GB SDHC kartları. Eye-Fi kartları yalnızca satın alındıkları ülkede kullanım içindir. Eye-Fi kartı donanım yazılımının en son sürümüne güncellendiğinden emin olun.

Donanım yazılımı sürümü

Mevcut fotoğraf makinesinin donanım yazılımı sürümünü görüntüleyin.



Rötuş Menüsü: Rötuşlanmış Kopya Oluşturma

Rötuş menüsünü görüntülemek için, MENU düğmesine basın ve  (rötuş menüsü) sekmesini seçin.

MENU düğmesi

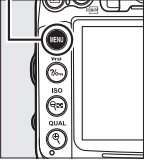

Rötuş menüsündeki seçenekler mevcut resimlerin kırılmış veya rötuşlanmış kopyalarını oluşturmak için kullanılır. Rötuş menüsü sadece fotoğraf içeren bir bellek kartı fotoğraf makinesine yerleştirildiğinde görüntülenir.

Seçenek		Seçenek	
D-Lighting	251	Düzelt	261
Kırmızı göz düzeltme	251	Dağılım kontrolü	261
Kes	252	Balık gözü	261
Monokrom	253	Renkli hatlar	262
Filtre efektleri	254	Renk taslağı	262
Renk dengesi	255	Perspektif kontrolü	263
Resim üst üste bindirme ¹	256	Minyatür efekti	263
NEF (RAW) işleme	258	Filmi düzenle	63
Yeniden boyutlandır	259	Yan yana karşılaştırma ²	264
Hızlı rötuş	260		

1 Yalnızca MENU düğmesine basılarak ve  sekmesi seçilerek seçilebilir.

2 Yalnızca rötuşlanan bir resim veya orijinal görüntülendiğinde tam çerçeve izlemede  düğmesine basıldığında kullanılabilir.

Kopya Rötuşlama

Resim üst üste bindirme ve **Filmi düzenle** > **Başlangıç noktası seç/Bitiş noktası seç** hariç, her efekt yalnızca bir kez uygulanabilir (birden fazla düzenlemenin detay kaybına neden olacağını unutmayın). Geçerli resme uygulanamayan seçenekler grileşir ve kullanılamaz.

Resim Kalitesi

Kes, **Resim üst üste bindirme**, **NEF (RAW) işleme** ve **Yeniden boyutlandır** ile oluşturulan kopyalar hariç, JPEG resimlerden oluşturulan kopyalar orijinalle aynı boyutta ve kalitededir, NEF (RAW) fotoğraflardan oluşturulan kopyalar ise büyük, iyi kalitede JPEG resimler olarak kaydedilir. Kopyalar JPEG formatında kaydedildiğinde, boyut öncelikli sıkıştırma kullanılır.

Rötuşlanmış Kopya Oluşturma

Rötuşlanmış bir kopya oluşturmak için:

1 Rötuş seçeneklerini görüntüleyin.

Rötuş menüsünde istenen öğeyi vurgulayın ve ► düğmesine basın.



2 Bir fotoğraf seçin.

Bir resmi vurgulayın ve OK düğmesine basın (vurgulanan resmi tam ekran görüntülemek için, OK düğmesini basılı tutun; 164. sayfada açıklandığı şekilde başka konumlardaki resimleri görüntülemek için BKT düğmesini basılı tutun ve ▲) düğmesine basın.



Rötuş

Fotoğraf makinesi, diğer cihazlarla oluşturulan resimleri görüntüleyemeyebilir veya rötuşlayamayabilir.

3 Rötuş seçeneklerini seçin.

Daha fazla bilgi için, seçili öğenin bölümüne bakın. Rötuşlanan bir kopya oluşturmadan çıkmak için, MENU düğmesine basın.

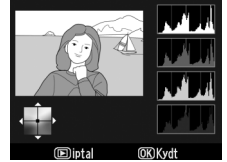

Ekran kapanma gecikmesi

20 s boyunca bir işlem gerçekleştirilmezse ekran kapanacak ve işlem iptal edilecektir; bu Özel Ayar c4 (Ekran kapanma gecikmesi; 215) kullanılarak ayarlanabilir.

4 Rötuşlanmış bir kopya oluşturun.

Bir rötuşlanmış kopya oluşturmak için OK düğmesine basın. Rötuşlanmış kopyalar bir ✓ simgesiyle gösterilir.



izleme Sırasında Rötüşlanmış Kopyalar Oluşturma

Rötüşlanmış kopyalar izleme sırasında da oluşturulabilir.



*Resmi tam kare görüntüleyin ve **OK** düğmesine basın.*



*Bir seçeneği vurgulayın ve **OK** düğmesine basın.*

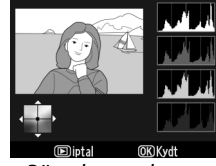

Rötüşlanmış kopya oluşturun.



KARACASULU
Dış Ticaret A.Ş.



D-Lighting

MENU düğmesi →  rötuş menüsü

D-lighting gölgeleri parlaklaştırır, bu özelliğiyle karanlık ya da arka ışıklı fotoğraflar için idealdir.



Önce



Sonra

Yapılan düzeltme miktarını seçmek için ▲ veya ▼ düğmesine basın. Oluşturulan etki düzenleme ekranında önceden izlenebilir. Fotoğrafları kopyalamak için  düğmesine basın.









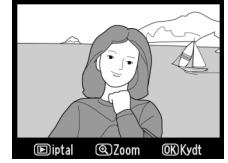

Kırmızı göz düzeltme

MENU düğmesi →  rötuş menüsü

Bu seçenek flaşın neden olduğu “kırmızı gözü” düzeltmek için kullanılır ve sadece flaş kullanılarak çekilen fotoğraflarda uygulanabilir. Kırmızı göz düzeltme için seçilen fotoğraf sağda gösterilen şekilde önceden izlenir. Kırmızı göz düzeltme işleminin etkilerini onaylayın ve aşağıdaki tabloda açıklandığı şekilde bir kopya oluşturun. Kırmızı göz düzeltme işlemi her zaman beklenen sonuçları vermeyebilir ve çok nadiren resmin kırmızı gözden etkilenmeyen kesimlerine uygulanabilir; bir sonraki adıma geçmeden önce önizlemeyi iyice kontrol edin.



İşlem	Kullanım	Açıklama
Yakınlaştırma		Yakınlaştırmak için  düğmesine, uzaklaştırmak için  düğmesine basın.
Uzaklaştırma		Fotoğraf yakınlaştırıldığında, resmin ekranda görülemeyen alanlarını görüntülemek için çoklu seçiciyi kullanın. Fotoğrafın diğer alanlarına hızlıca kaymak için çoklu seçiciyi basılı tutun. Yakınlaştırma düğmelerine veya çoklu seçiciye basıldığında gezinti penceresi görüntülenir; o anda monitörde görünebilen alan sarı kenarlıkla gösterilir. Yakınlaştırmayı iptal etmek için  düğmesine basın.
Görüntünün diğer alanlarını görüntüleme		
Yakınlaştırmayı iptal etme		
Kopya oluşturma		Fotoğraf makinesi seçilen fotoğraf içindeki kırmızı-gözü tespit eder, bunun etkilerini azaltacak şekilde işlenen bir kopya oluşturulur. Fotoğraf makinesi kırmızı-gözü tespit edemezse kopya oluşturulmaz.



Nikon türk

www.nikonturk.com

Seçilen fotoğrafın kesilmiş bir kopyasını oluşturun. Seçilen fotoğraf sarıyla gösterilen, seçilmiş kesim ile görüntülenir; aşağıdaki tabloda açıklandığı şekilde kesilmiş bir kopya oluşturun.



İşlem	Kullanım	Açıklama
Kesimin boyutunu azaltma		Kesme boyutunu azaltmak için düğmesine basın.
Kesimin boyutunu artırma		Kesme boyutunu artırmak için düğmesine basın.
Kesim en-boy oranını değiştirme		Şu en-boy oranları arasında geçiş yapmak için ana ayar kadranını çevirin 3 : 2, 4 : 3, 5 : 4, 1 : 1 ve 16 : 9.
Kesimi taşıma		Kesimi resmin başka bir alanına taşımak için çoklu seçiciyi kullanın.
Kopya oluşturma		Mevcut kesimi ayrı bir dosya olarak kaydedin.

Kırpma: Resim Kalitesi ve Boyutu

NEF (RAW) veya NEF (RAW) + JPEG fotoğraflardan oluşturulan kopyalar JPEG iyi (85) resim kalitesine sahiptir; JPEG fotoğraflardan oluşturulan kesilmiş kopyalar orijinal resim kalitesiyle aynıdır. Kopyanın boyutu kesme boyutuna ve en-boy oranına göre değişir ve kırpma ekranında üst solda görünür.



Kesilmiş Kopyaların Görüntülenmesi

Kesilmiş kopyalar gösterilirken izleme zoom işlevi kullanılamaz.

KARACASULU
Dış Ticaret A.Ş.

Siyah-beyaz, Sepya veya **Cyanotype** (mavi-beyaz tonlu) fotoğrafları kopyalayın.



Sepya veya **Cyanotype** seçildiğinde seçili resmin bir önizlemesi görüntülenir; renk doygunluğunu artırmak için ▲, azaltmak için ▼ düğmesine basın. Monokrom bir kopya oluşturmak için OK düğmesine basın.

Doygunlu
ğu artırma



Doygunlu
u azaltma

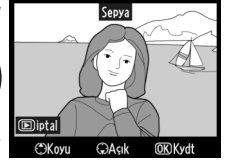

KARACASULU
Dış Ticaret A.Ş.

Aşağıdaki filtre efektlerinden birini seçin. Filtre efektlerini aşağıda açıklanan şekilde ayarladıktan sonra, fotoğrafı kopyalamak için  düğmesine basın.

Seçenek	Açıklama	
Gök ışığı	Gök ışığı filtresinin etkisini oluşturarak, resmin maviliğini azaltır. Oluşturulan etki sağda gösterilen şekilde ekrandan önzilebilir.	
Sıcak filtre	Sıcak tonlu filtre efektlerine sahip bir kopya oluşturarak kopyaya "sıcak" kırmızı bir ton verir. Efekti ekrandan önzilemek mümkündür.	
Kırmızı yoğunlaştırıcı	Kırmızıları (Kırmızı yoğunlaştırıcı), yeşilleri (Yeşil yoğunlaştırıcı) veya mavileri (Mavi yoğunlaştırıcı) yoğunlaştırır. Efekti artırmak için ▲ düğmesine, azaltmak için ▼ düğmesine basın.	
Yeşil yoğunlaştırıcı		
Mavi yoğunlaştırıcı	Işık kaynaklarına yıldız parlıtsı efekti ekleyin.	
Ekranlar arası		
	<ul style="list-style-type: none"> • Nokta sayısı: Dört, altı veya sekiz arasından seçim yapın. • Filtre miktarı: Etkilenen ışık kaynaklarının parlaklığını seçin. • Filtre açısı: Noktaların açısını seçin. • Noktaların uzunluğu: Noktaların uzunluğunu seçin. • Onayla: Filtrenin efektlerini sağda gösterildiği şekilde önzileyin. Kopyayı tam kare önzilemek için  düğmesine basın. • Kaydet: Rötuşlanmış bir kopya oluşturun. 	
Yumuşak	Yumuşak bir filtre efekti ekleyin. Filtre gücünü seçmek için ▲ veya ▼ düğmesine basın.	



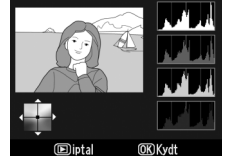

Sağdaki gibi renk dengesi değiştirilmiş bir kopya oluşturmak için çoklu seçiciyi kullanın. Efekt, ekranda kırmızı, yeşil ve mavi histogramlarla (📖 167) görüntülenerek kopyadaki tonların dağılımı gösterilir.



Yeşil miktarını artırın



Yakınlaştırma

Ekranda görüntülenen resmi yakınlaştırmak için,  düğmesine basın. Histogram yalnızca görüntünün ekranda görülebilen kısmının verilerini göstermek için güncellenir. Resim yakınlaştırıldığında, renk dengesi ve yakınlaştırma arasında geçiş yapmak için  düğmesine basın. Yakınlaştırma seçildiğinde,  ve  düğmeleriyle yakınlaştırabilir veya uzaklaştırabilir ve çoklu seçiciyle resmi kaydırabilirsiniz.



KARACASULU
Dış Ticaret A.Ş.

Resim üst üste bindirme, orijinalinden ayrı kaydedilen bir fotoğraf oluşturmak üzere mevcut iki NEF (RAW) fotoğrafını birleştirir; fotoğraf makinesi görüntü gelen RAW verilerinden faydalanılarak alınan sonuçlar resim görüntüleme uygulamalarında birleştirilen fotoğraflara göre fark edilir ölçüde daha iyidir. Yeni resim geçerli resim kalitesi ve boyut ayarlarında kaydedilir; bir düzen oluşturmadan önce, resim kalitesini ve boyutunu (☐ 85, 88; tüm seçenekler mevcuttur) ayarlayın. Bir NEF (RAW) kopyası oluşturmak için, **NEF (RAW)** resim kalitesini seçin.

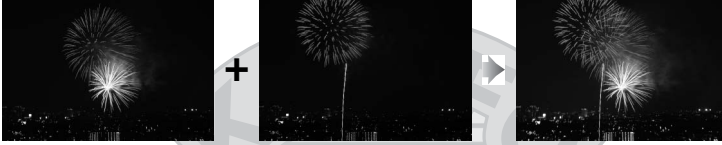

1 Resim üst üste bindirme seçeneğini seçin.

Rötuş menüsünde **Resim üst üste bindirme** ögesini vurgulayın ve ► düğmesine basın. Sağda gösterilen iletişim kutusu **Resim 1** vurgulanmış olarak görüntülenecektir; bu fotoğraf makinesiyle oluşturulan NEF resimleri listesi görüntülemek için Ⓞ düğmesine basın.



2 İlk resmi seçin.

Bir fotoğrafı vurgulamak için çoklu seçiciyi kullanın. Vurgulanan resmi tam kare görüntülemek için, Ⓞ düğmesini basılı tutun (164. sayfada açıklandığı şekilde diğer konumlardaki resimleri görüntülemek için, **BKT** düğmesini basılı tutun ve ▲ düğmesine basın). Vurgulanan fotoğrafı seçmek ve önizleme ekranına dönmek için Ⓞ düğmesine basın.

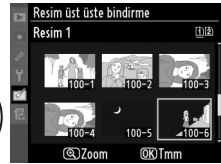

3 İkinci resmi seçin.

Seçilen resim **Resim 1** olarak görünür. **Resim 2**'yi vurgulayın ve Ⓞ düğmesine basın, sonra Adım 2'de açıklanan şekilde ikinci fotoğrafı seçin. **Resim 1** için seçilen fotoğrafla aynı bit derinliğine sahip bir resim seçin.

4 Kazancı ayarlayın.

Resim 1 veya **Resim 2**'yi vurgulayın ve 0,1 ve 2,0 arasında kazanç değeri seçmek üzere ▲ veya ▼ düğmelerine basarak örtü için pozlamayı optimize edin. İkinci resim için tekrar edin. Varsayılan değer 1,0'dir; kazanç için 0,5'i seçin veya çoğaltmak için 2,0'yi seçin. Etkiler **Önizle** sütununda görülebilir.



5 Örtüyü önizleyin.

İmleci **Önizle** sütuna yerleştirmek için ◀ veya ▶ düğmesine basın ve **Üst ü. b.**'yü vurgulamak için ▲ veya ▼ düğmesine basın. Sağda gösterilen şekilde örtüyü önizlemek için OK düğmesine basın (örtüyü önizlemede göstermeden kaydetmek için, **Kaydet**'i tıklatın). 4. Adıma dönmek ve yeni fotoğraflar seçmek ya da kazancı ayarlamak için, Geri düğmesine basın.



6 Örtüyü kaydedin.

Örtüyü kaydetmek için önizleme görüntülenirken OK düğmesine basın. Örtü oluşturulduktan sonra, elde edilen görüntü ekranda tam ekran görüntülenir.



✓ Resim Bindirme

Kaplama, **Resim 1** ile aynı fotoğraf bilgilerine (kayıt tarihi, ölçüm, perde hızı, diyafram, çekim modu, pozlama telafisi, odak uzaklığı ve resim yönelimi dahil), beyaz dengesine ve Picture Control'e sahiptir. Geçerli resim yorumu kaplamaya iliştilir; ancak, telif hakkı bilgisi kopyalanmaz. NEF (RAW) kaplamaları **NEF (RAW) kaydı** menüsünde **Tür** için seçilen sıkıştırılmayı kullanır ve orijinal resimlerle aynı bir derinliğine sahiptir; JPEG kaplamaları boyut öncelikli sıkıştırma kullanılarak kaydedilir.



NEF (RAW) fotoğraflarının JPEG kopyalarını oluşturun.

1 NEF (RAW) işleme öğesini seçin.

Rötuş menüsünde **NEF (RAW) işleme** öğesini vurgulayın ve yalnızca bu fotoğraf makinesiyle oluşturulan NEF (RAW) resimlerini listeleyen bir resim seçeneği göstermek için  düğmesine basın.







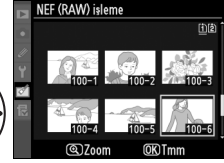



2 Bir fotoğrafı seçin.

Bir fotoğrafı vurgulayın (vurgulanan fotoğrafı tam kare görüntülemek için,  düğmesine basın ve basılı tutun; 164. sayfada açıklandığı şekilde diğer konumlardaki resimleri görüntülemek için, **BKT** düğmesini basılı tutun ve  düğmesine basın). Vurgulanan fotoğrafı seçmek için  düğmesine basın.



3 JPEG kopya için ayarları seçin.

Resim kalitesi ( 85), resim boyutu ( 88), beyaz dengesi ( 117; **Otomatik** seçilirse, fotoğraf çekildiğinde **Normal** ve **Sıcak ışık renklerini koru** ayarlarından hangisi etkiliyse beyaz dengesi ona ayarlanacaktır), pozlama telafisi ( 107), Picture Control ( 131; Picture Control kılavuz çizgilerinin görüntülenemeyeceğini unutmayın), yüksek ISO kumlanma azaltma ( 205), renkli alan ( 141) ve D-Lighting ( 251) ayarlarını yapın. Beyaz dengesinin çoklu pozlamalarla veya resim üst üste bindirmeyele oluşturulan resimlerde kullanılmadığını ve pozlama telafisinin yalnızca -2 ve +2 EV arası değerlere ayarlanabildiğini unutmayın.

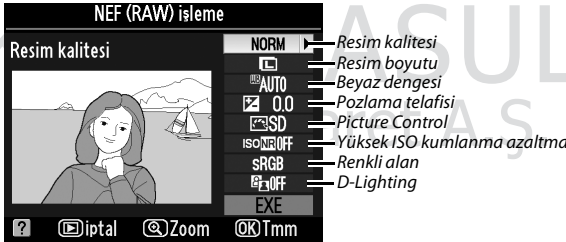

4 Fotoğrafı kopyalayın.

EXE öğesini vurgulayın ve seçili fotoğrafın bir JPEG kopyasını oluşturmak için  düğmesine basın (fotoğrafı kopyalamadan çıkmak için, **MENU** düğmesine basın).



Seçilen fotoğrafların küçük kopyalarını oluşturun.

1 Yeniden boyutlandır seçeneğini seçin.

Seçilen resimleri yeniden boyutlandırmak için, menüleri görüntülemek için MENU düğmesine basın ve rötuş menüsündeki **Yeniden boyutlandır**'ı seçin.

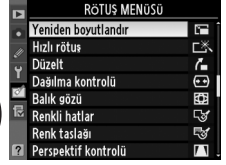

2 Bir hedef seçin.

İki bellek kartı takılıysa, yeniden boyutlandırılan kopyalar için **Hedef seç**'i vurgulayarak ve ► düğmesine basarak (yalnızca bir kart takılıysa, Adım 3'e ilerleyin) bir hedef seçebilirsiniz.

Sayfa gösterilen menü görüntülenecektir; bir kart yuvasını vurgulayın ve OK düğmesine basın.

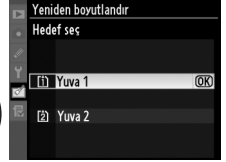

3 Bir boyut seçin.

Boyut seç öğesini vurgulayın ve ► düğmesine basın.

Aşağıdaki seçenekler gösterilir; bir seçeneği vurgulayın ve OK düğmesine basın.

Seçenek	Boyut (piksel)	Seçenek	Boyut (piksel)
2.5M	1920 × 1280	0.3M	640 × 424
1.1M	1280 × 856	0.1M	320 × 216
0.6M	960 × 640		



4 Fotoğrafları seçin.

Resim seç seçeneğini vurgulayın ve ► düğmesine basın.

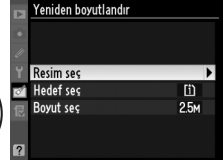

Sağda gösterilen iletişim kutusu görüntülenir; çoklu seçiciyi kullanarak resimleri vurgulayın ve seçmek veya seçimi kaldırmak için düğmesine basın (vurgulanan resmi tam ekran görüntülemek için, düğmesine basın ve basılı tutun; 164.



sayfada açıklandığı şekilde başka konumlardaki resimleri vurgulamak için, **BKT** düğmesini basılı tutun ve ▲ düğmesine basın). Seçilen fotoğraflar simgesiyle işaretlenir. Ayarlar tamamlandığında düğmesine basın.

5 Yeniden boyutlandırılan kopyaları kaydedin.

Bir onay iletişim kutusu görüntülenecektir. Yeniden boyutlandırılan kopyaları kaydetmek için **Evet** seçeneğini vurgulayın ve düğmesine basın.

Yeniden Boyutlandırılan Kopyaların Görüntülenmesi

Yeniden boyutlandırılan kopyalar gösterilirken izleme zoom işlevi kullanılamaz.

Resim Kalitesi

NEF (RAW) veya NEF (RAW) + JPEG fotoğraflardan oluşturulan kopyalar JPEG iyi (85) resim kalitesine sahiptir; JPEG fotoğraflardan oluşturulan kopyalar orijinal resim kalitesiyle aynıdır.

Hızlı rötuş

MENU düğmesi → rötuş menüsü

Gelişmiş doyumluk ve kontrastlı kopyalar oluşturun. D-Lighting, koyu veya arka planı aydınlatılmış konuları aydınlatmak için gerektiği şekilde uygulanır.

Gelişme miktarını seçmek için ▲ veya ▼ düğmesine basın. Oluşturulan etki düzenleme ekranında önceden izlenebilir. Fotoğrafı kopyalamak için düğmesine basın.

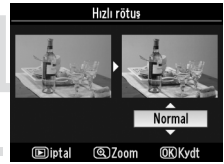

Düzeltil

MENU düğmesi →  rötuş menüsü

Seçilen resmin düzeltilmiş bir kopyasını oluşturun. Resmi yaklaşık 0,25 derecelik artışlarla beş dereceye kadar saat yönünde döndürmek için ► düğmesine, saat yönünün tersine döndürmek için ◀ düğmesine basın (resmin kenarlarının bir kare kopya oluşturmak için kesileceğini unutmayın). Fotoğrafi kopyalamak için OK düğmesine basın veya bir kopya oluşturmadan izlemeye çıkmak için ► düğmesine basın.

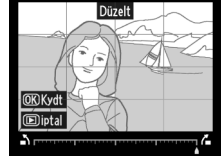

Dağılma kontrolü

MENU düğmesi →  rötuş menüsü

Azaltılmış çevresel dağılma içeren kopyalar oluşturun. Fotoğraf makinesinin dağılmayı otomatik olarak düzeltmeyi sağlamak için **Otomatik**'yu seçin ve sonra çoklu seçiciyi kullanarak ince ayarlar yapın veya dağılmayı manuel olarak azaltmak için **Manuel** öğesini seçin (**Otomatik** seçeneğinin otomatik dağılma kontrolü kullanılarak çekilen fotoğraflarla kullanılamayacağını unutmayın; bkz. sayfa 205). Fıçı bükülmesini azaltmak için ► düğmesine, iç bükey bükülmesini azaltmak için ◀ düğmesine basın (büyük ölçüde dağılma kontrolünün kenarların daha fazla kesilmesiyle sonuçlanacağını unutmayın). Fotoğrafi kopyalamak için OK düğmesine basın veya bir kopya oluşturmadan izlemeye çıkmak için ► düğmesine basın.

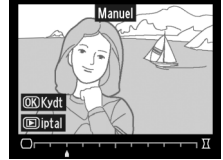

Otomatik

Otomatik yalnızca G ve D türü objektiflerle çekilen resimlerle kullanılabilir (PC, balık gözü ve diğer bazı objektifler hariç). Diğer objektiflerle alınan sonuçlar garanti edilmez.

Balık gözü

MENU düğmesi →  rötuş menüsü

Balık gözü objektifle çekilmiş gibi görünen kopyalar oluşturun. Etkiyi artırmak için ► düğmesine (bu, ayrıca resmin kenarlarında kesilecek miktarı da artırır), azaltmak için ◀ düğmesine basın. Fotoğrafi kopyalamak için OK düğmesine basın veya bir kopya oluşturmadan izlemeye çıkmak için ► düğmesine basın.

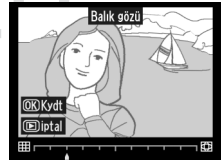

Renkli hatlar

MENU düğmesi →  rötuş menüsü

Yazdırmada temel olarak kullanmak üzere bir fotoğrafın ana hat kopyasını oluşturun. Oluşturulan etki düzenleme ekranında önceden izlenebilir. Fotoğrafi kopyalamak için  düğmesine basın.

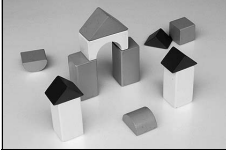

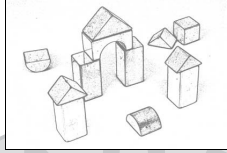

Önce



Sonra

Renk taslağı

MENU düğmesi →  rötuş menüsü



Fotoğrafın renkli kalemle yapılan bir taslağı animasyonlu bir kopyasını oluşturun. **Canlılık** veya **Ana hatlar** öğesini vurgulamak için ▲ veya ▼ düğmesine basın ve değiştirmek için ◀ veya ▶ düğmesine basın. Canlılık renkleri doymunlaştırmak için artırılabilir veya soluk, monokrom bir etki için azaltılabilir, ana hatlar ise kalınlaştırılabilir veya incelendirilebilir. Sonuçlar düzenleme ekranında önceden izlenebilir. Fotoğrafi kopyalamak için  düğmesine basın veya bir kopya oluşturmadan izlemeye çıkmak için  düğmesine basın.



KARACASULU
Dış Ticaret A.Ş.

Perspektif kontrolü

MENU düğmesi →  rötuş menüsü

Uzun bir objenin altından doğru çekilen perspektif etkilerini azaltan kopyalar oluşturun. Perspektifi ayarlamak için çoklu seçiciyi kullanın (perspektif kontrolü ne kadar fazla olursa daha fazla kenarın kesilmesiyle sonuçlanır). Sonuçlar düzenleme ekranında önceden izlenebilir. Fotoğrafı kopyalamak için  düğmesine basın veya bir kopya oluşturmadan izlemeden çıkmak için  düğmesine basın.



Önce







Sonra

Minyatür efekti

MENU düğmesi →  rötuş menüsü

Diyorama fotoğraf gibi görünecek bir kopya oluşturun. Yüksek bir noktadan çekilen fotoğraf en iyi sonucu verir.

İşlem	Düğme	Açıklama
Netlenen alanı seçin		Fotoğraf geniş yönlümlerle görüntülenirse, netlenecek kopyanın görüntülenecek alanını ▲ veya ▼ düğmesine basarak çerçeve içine alın.
		Fotoğraf uzun yönlümlerle görüntülenirse (239), netlenecek kopyanın görüntülenecek alanını ◀ veya ▶ düğmesine basarak çerçeve içine alın.
Kopyayı önizle		Kopyayı önizleyin.
İptal		Kopya oluşturmadan tam çerçeve izlemeye çıkın.
Kopya oluşturma		Kopya oluşturun.

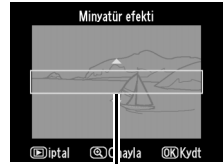

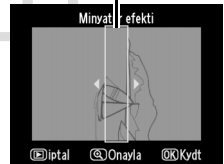

Netlenen alan



Rötuşlü kopyaları orijinal fotoğraflar ile karşılaştırın. Bu seçenek yalnızca bir kopya veya orijinal tam kare görüntülediğinde rötuş menüsünü görüntülemek için  düğmesine basılırsa kullanılabilir.

1 Bir fotoğraf seçin.

Tam kare izlemede, rötuşlü bir kopya seçin (bir  simgesiyle gösterilir) veya rötuşlanmış bir fotoğraf seçin ve  düğmesine basın.









2 Yan yana karşılaştırma seçeneğini seçin.

Yan yana karşılaştırma'yı vurgulayın ve  düğmesine basın.



3 Kopyayı orijinali ile karşılaştırın.

Kaynak resim solda, rötuşlanmış kopya sağda ve kopyayı oluşturmak için kullanılan seçenekler ekranın en üst bölümünde listelenir. Kaynak resim ve rötuşlü kopya arasında geçiş yapmak için  veya  düğmesine basın. Vurgulanan resmi tam ekran olarak görüntülemek için,  düğmesine basın ve basılı tutun. Kopya **Resim üst üste bindirme** kullanılarak iki kaynak resimden oluşturulursa veya kaynak birden fazla kez kopyalanırsa, diğer kaynak resimleri ve kopyaları görüntülemek için  veya  düğmesine basın. İzleme moduna çıkmak için  düğmesine basın. Vurgulanan resim görüntülenirken izleme moduna çıkmak için,  düğmesine basın.



Kopyayı oluşturmak için kullanılan seçenekler

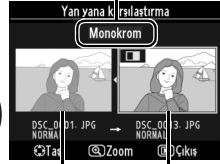

Kaynak resim Rötuşlü kopya

Yan yana Karşılaştırmalar

Kopya korumalı (🔒 174) bir fotoğraftan oluşturulduysa, kilitli bir bellek kartındaysa, silinmişse veya gizlenmişse (🔒 196) veya görüntü oluşturulduğunda kullanılan farklı bir yuvadaki karttaysa kaynak resim görüntülenmeyecektir.

☰ Menüm/☰ Son ayarlar

"Menüm", 20 seçeneğe kadar hızlı erişim sağlayan izleme, çekim, Özel Ayarlar, kurulum ve rötuş menülerinden seçilebilen özelleştirilmiş bir menüdür. Menüm'ü görüntülemek için, MENU düğmesine basın ve ☰ (Menüm) sekmesini seçin.

MENU düğmesi



Seçenekler aşağıda açıklanan şekilde eklenebilir, silinebilir veya yeniden düzenlenebilir. İstenirse, Menüm (☰ 268) yerine son ayarlar görüntülenebilir.

■ ■ Menüm'e Seçenek Ekleme

1 Öğe ekle seçeneğini seçin.

Menüm menüsünde (☰), **Öğe ekle** seçeneğini vurgulayın ve ► düğmesine basın.

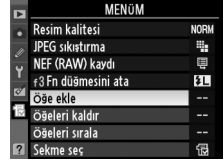

2 Bir menü seçin.

Eklemek istediğiniz seçeneği içeren menünün adını vurgulayın ve ► düğmesine basın.

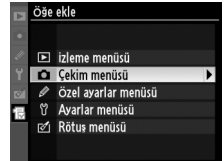

3 Bir öğe seçin.

İstediğiniz menü öğesini vurgulayın ve OK düğmesine basın.

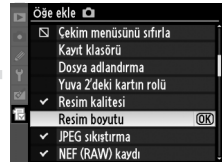

4 Yeni öğeyi konumlandırın.

Yeni öğeyi Menüm içinde yukarı-aşağı taşımak için ▲ veya ▼ düğmesine basın. Yeni öğe eklemek için OK düğmesine basın.



5 Başka öğeler ekleyin.

Menüm'de görüntülenen öğeler bir onay işareti ile gösterilir. Bir  simgesi ile gösterilen öğeler seçilemez. Ek öğe seçmek için 1.-4. adımları tekrar edin.

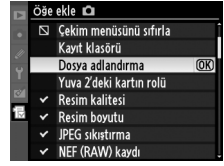

Menüm menüsünden Seçenek Silme

1 Öğeleri kaldır seçeneğini seçin.

Menüm menüsünde () **Öğeleri kaldır** seçeneğini vurgulayın ve  düğmesine basın.

2 Öğe seçin.

Öğeleri vurgulayın ve seçmek ya da seçimi kaldırmak için  düğmesine basın. Seçilen öğeler bir onay işareti ile gösterilir.

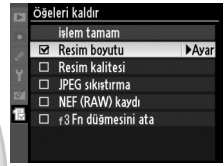

3 İşlem tamam seçeneğini seçin.

İşlem tamam seçeneğini vurgulayın ve  düğmesine basın. Bir onay iletişim kutusu görüntülenecektir.

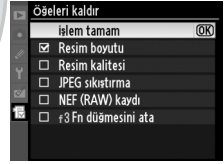

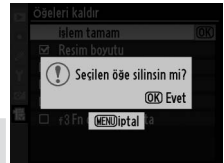

4 Seçilen öğeleri silin.

Seçilen öğeyi silmek için  düğmesine basın.



Menüm menüsünden Öğe Silme

Menüm menüsünde vurgulanmakta olan öğeyi silmek için,  düğmesine basın. Bir onay iletişim kutusu görüntülenecektir; seçilen öğeyi Menü menüsünden çıkarmak için  düğmesine tekrar basın.

■ Menüm menüsündeki Seçenekleri Yeniden Düzenleme

1 Öğeleri sırala seçeneğini seçin.

Menüm menüsünde (MENU), **Öğeleri sırala** seçeneğini vurgulayın ve ► düğmesine basın.

2 Bir öğe seçin.

Taşımak istediğiniz öğeyi vurgulayın ve OK düğmesine basın.

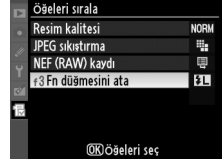

3 Öğeyi konumlandırın.

Öğeyi Menüm içinde yukarı veya aşağı taşımak için ▲ veya ▼ düğmesine ve ardından OK düğmesine basın. Ek öğeler konumlandırmak için 2.-3. Adımları tekrar edin.



4 Menüm'e dönün.

Menüm'e dönmek için MENU düğmesine basın.

MENU düğmesi

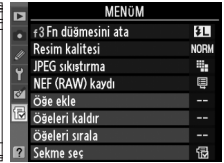
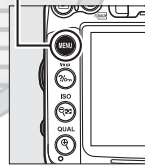

KARACASULU
Dış Ticaret A.Ş.

Nikontürk

www.nikonturk.com

Son ayarlar

En son kullanılan yirmi ayarı görüntülemek için, **Menüm** > **Sekme seç** için **Son ayarlar** seçeneğini seçin.

1 Sekme seç seçeneğini seçin.

Menüm menüsünde (**☰**), **Sekme seç** seçeneğini vurgulayın ve **▶** düğmesine basın.

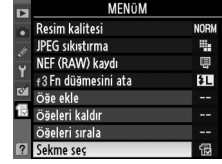

2 Son ayarlar'ı seçin.

Son ayarlar'ı vurgulayın ve **OK** düğmesine basın. Menü'nün adı "MENÜM" yerine "SON AYARLAR" olarak değişecektir.



Menü öğeleri kullanıldıkça son ayarlar menüsünün üst kısmına eklenir. Menü'ü tekrar görüntülemek için, **Son ayarlar** > **Sekme seç** için **Menüm**'ü seçin.

Son Ayarlar Menüsünden Öğelerin Kaldırılması

Son ayarlar menüsünden bir öğe kaldırmak için, öğeyi vurgulayın ve **☰** düğmesine basın. Bir onay iletişim kutusu görüntülenecektir; seçilen öğeyi silmek için **☰** düğmesine tekrar basın.

KARACASULU
Dış Ticaret A.Ş.

Teknik Notlar

Uyumlu aksesuarlar, fotoğraf makinesinin temizlenmesi ve muhafaza edilmesi ve bir hata mesajı görüntülendiğinde veya fotoğraf makinesini kullanırken sorunlarla karşılaştığınızda ne yapacağınız konusunda bilgi edinmek için bu bölümü okuyun.

Uyumlu Lensler

CPU lensler (özellikle G ve D tipi) önerilir, ancak IX-NIKKOR lenslerin kullanılamayacağını unutmayın. CPU lensler CPU kontakları, G ve D tipi lensler ise lens çerçevesi üzerindeki bir harf ile tanımlanabilir. G tipi lenslerde lens diyafram halkası bulunmaz. Lensin maksimum diyaframını lens adındaki f-değeri ile veririz.

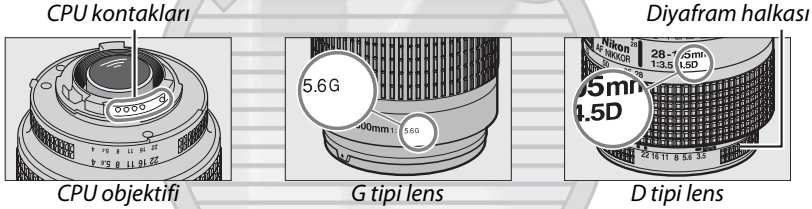

Uyumlu CPU Objektifleri

Fotoğraf makinesi ayarı	Netleme yapın			Mod			Ölçüm	
	AF	M (elektronik telemetrelili)	M	Oto ve sahne modları; P, S, A	M	3D	Renk	
Lens/aksesuar ¹								
G veya D tipi AF NIKKOR/AF-S, AF-I NIKKOR	✓	✓	✓	✓	✓	✓	—	✓ ²
PC-E NIKKOR serisi	—	✓ ³	✓	✓ ³	✓ ³	✓ ³	—	✓ ^{2,3}
PC Micro 85mm f/2.8D ⁴	—	✓ ³	✓	—	✓	✓	—	✓ ^{2,3}
AF-S/AF-I teleobjektif dönüştürücü ⁵	✓ ⁶	✓ ⁶	✓	✓	✓	✓	—	✓ ²
Diğer AF NIKKOR (F3AF lensleri hariç)	✓ ⁷	✓ ⁷	✓	✓	✓	—	✓	✓ ²
AI-P NIKKOR	—	✓ ⁸	✓	✓	✓	—	✓	✓ ²

1 VR lenslerde Titreşim Azaltma (VR) desteklenir.

2 Noktasal ölçüm seçilen netleme noktasını ölçer (□ 105).

3 Kaydırma ya da yatırma durumunda kullanılamaz.

4 Fotoğraf makinesinin pozometresi ve flaş kontrolü sistemleri objektif kaydıldığında ve/veya eğildiğinde veya diyafram maksimum dışında bir ayara ayarlandığında beklendiği şekilde çalışmayabilir.

5 AF-S veya AF-I objektif gerekir.

6 Maksimum etkili diyafram açıklığı f/5.6 veya daha hızlı.

7 AF 80-200mm f/2.8, AF 35-70mm f/2.8, AF 28-85mm f/3.5-4.5 (Yeni) veya AF 28-85mm f/3.5-4.5 objektifler minimum netleme mesafesinde tamamen zoom yapıldığında, vizördeki görüntü düzlemindeki resim netlemediğinde net görüntü işareti görüntülenebilir. Vizördeki resim netlenene kadar manuel olarak netleyin.

8 Maksimum diyafram açıklığı f/5.6 veya daha hızlı.

Nikon türk

www.nikonturk.com

■ Uyumlu CPU Olmayan Lensler

Aşağıdaki CPU olmayan lensler ve aksesuarlar kullanılırken, fotoğraf makinesi ayar kadranını **A** ve **M** konumuna döndürün ve lens diyafram halkasını kullanarak diyaframı ayarlayın. Diğer modlarda deklanşör devre dışı bırakılır. **CPU olmayan objektif verileri** (☐ 159) renkli matris ölçümü dahil CPU lensleriyle kullanılabilen özelliklerin çoğunu etkinleştirmek için kullanılabilir; bir veri sağlanmazsa, renkli matris ölçümü yerine merkez ağırlıklı ölçüm kullanılacaktır, maksimum diyafram sağlanmazsa fotoğraf makinesi diyaframı ekranı maksimum diyaframdan vuruş sayısını gösterecektir ve gerçek diyafram değerinin lens diyafram halkasından okunması gerekir. CPU olmayan lensler ve bu fotoğraf makinesiyle kullanılamayan aksesuarlar için, bkz. sayfa 271.

Fotoğraf makinesi ayarı	Netleme yapın		Mod		Ölçüm			
	AF	M (elektronik telemetrelili)	M	Oto ve sahne modları; P, S	A, M	3D	Renk	☐
Lens/aksesuar								
AI-, AI-modifiye, NIKKOR veya Nikon Serisi E ¹	—	✓ ²	✓	—	✓ ³	—	✓ ⁴	✓ ⁵
Medical-NIKKOR 120mm f/4	—	✓	✓	—	✓ ⁶	—	—	—
Reflex-NIKKOR	—	—	✓	—	✓ ³	—	—	✓ ⁵
PC-NIKKOR	—	✓ ⁷	✓	—	✓ ⁸	—	—	✓
AI-tipi Teleobjektif dönüştürücü ⁹	—	✓ ¹⁰	✓	—	✓ ³	—	✓ ⁴	✓ ⁵
PB-6 Bellows Netleme Eklentisi ¹¹	—	✓ ¹⁰	✓	—	✓ ¹²	—	—	✓
Otomatik uzatma halkası (PK-serisi 11A, 12 veya 13; PN-11)	—	✓ ¹⁰	✓	—	✓ ³	—	—	✓

- AI 80-200mm f/2.8 ED tripod yuvasının dönüş menzili fotoğraf makinesi gövdesiyle sınırlıdır. Fotoğraf makinesine AI 200-400mm f/4 ED monte edildiğinde filtreler değiştirilemeyebilir.
- Maksimum diyafram açıklığı f/5.6 veya daha hızlı.
- Maksimum diyafram açıklığı **CPU olmayan objektif verileri** (☐ 159) kullanılarak belirtilmiş ise, açıklık değeri vizör ve kontrol panelinde görüntülenir.
- Kullanılabilmesi için lens odak uzaklığı ve maksimum diyaframın **CPU olmayan objektif verileri** kullanılarak belirlenmiş olması gerekir (☐ 159). İstedığınız sonuçları elde edemezseniz, nokta veya merkez ağırlıklı ölçümü kullanın.
- Keskinliği artırmak için, lens odak uzaklığı ve maksimum diyafram açıklığı **CPU olmayan objektif verileri** seçeneğini kullanarak belirleyin (☐ 159).
- Bir adım veya daha fazla flaş senkr hızından daha düşük obtüratör hızlarında **M** modunda kullanılabilir.
- Elektronik telemetre kaydırma ya da yatırma durumunda kullanılamaz.

- Pozlama lens açıklığının önceden ayarlanması yoluyla belirlenir. **A** modunda, AE kilitleme işleminden ve lensi kaydırmadan önce lens diyaframı halkasını kullanan diyaframı önceden ayarlayın. **M** modunda, lensi kaydırmadan önce lens diyafram halkasını kullanarak açıklığı önceden ayarlayın ve pozlamayı belirleyin.
- AI 28-85mm f/3.5-4.5, AI 35-105mm f/3.5-4.5, AI 35-135mm f/3.5-4.5 veya AF-S 80-200mm f/2.8D ile kullanıldığında poz dengelemesi gerekir. Ayrıntılar için teleobjektif dönüştürücü kılavuzuna bakın.
- Maksimum etkili diyafram açıklığı f/5.6 veya daha hızlı.
- PK-12 veya PK-13 otomatik uzatma halkası gerektirir. Fotoğraf makinesi yönelimine bağlı olarak PB-6D gerekebilir.
- Önayarlı diyafram kullanın. **A** modunda, pozlamayı belirlemeden ve fotoğraf çekmeden önce netleme eklentisini kullanarak diyaframı ayarlayın.
- PF-4 Reprocopy Outfit, PA-4 Fotoğraf Makinesi Tutucusu gerektirir.

✓ Uyumsuz Aksesuarlar ve CPU Olmayan Lensler

Aşağıdaki aksesuarlar ve CPU olmayan lensler D7000 ile kullanılamaz:

- TC-16AS AF teleobjektif dönüştürücü
- AI olmayan lensler
- AU-1 netleme birimi gerektiren (400mm f/4.5, 600mm f/5.6, 800mm f/8, 1200mm f/11) lensler
- Balık gözü kopyası (6mm f/5.6, 7,5mm f/5.6, 8mm f/8, OP 10mm f/5.6)
- 2,1cm f/4
- Genişletme Halkası K2
- 180-600mm f/8 ED (seri no 174041-174180)
- 360-1200mm f/11 ED (seri no 174031-174127)
- 200-600mm f/9.5 (seri no 280001-300490)
- F3AF için AF lensleri (AF 80mm f/2.8, AF 200mm f/3.5 ED, AF Telekonvertör TC-16)
- PC 28mm f/4 (seri no 180900 veya daha eski)
- PC 35mm f/2.8 (seri no 851001-906200)
- PC 35mm f/3.5 (eski tip)
- 1000mm f/6.3 Refleks (eski tip)
- Reflex 1000mm f/11 (seri no 142361-143000)
- Reflex 2000mm f/11 (seri no 200111-200310)

✓ Dahili Flaş

Dahili flaş 16-300 mm netleme uzaklıkları olan objektiflerle kullanılabilir, ancak bazı durumlarda objektifin kapladığı gölgeler nedeniyle flaş konuyu tamamen bazı mesafelerde veya netleme uzaklıklarında aydınlatamayabilir; konunun kırmızı göz azaltma lambasının görünümünü engelleyen objektifler kırmızı göz azaltma ile karışabilir. Gölgeleri önlemek için lens koruyucularını çıkarın. Flaşın minimum 0,6 m aralığı vardır ve makro zoom objektiflerinin makro aralıklarında kullanılamaz. Flaş, aşağıdaki objektiflerle aşağıda verilenlerden daha az mesafelerde konunun tamamını aydınlatamayabilir:

Objektif	Zoom konumu	Kenar ayrıntısı kaybı olmadan minimum mesafe
AF-S DX NIKKOR 10-24mm f/3.5-4.5G ED	18 mm	1,0 m
	20-24 mm	Kenar ayrıntısı kaybı olmadan
AF-S DX NIKKOR 12-24mm f/4G IF-ED	18 mm	1,0 m
	20-24 mm	Kenar ayrıntısı kaybı olmadan
AF-S NIKKOR 16-35mm f/4G ED VR	24 mm	2,0 m
	28 mm	1,0 m
	35 mm	Kenar ayrıntısı kaybı olmadan
AF-S Zoom-Nikkor 17-35mm f/2.8D IF-ED	20 mm	2,0 m
	24-35 mm	Kenar ayrıntısı kaybı olmadan
AF-S DX Zoom-Nikkor 17-55mm f/2.8G IF-ED	24 mm	1,0 m
	28-55 mm	Kenar ayrıntısı kaybı olmadan
AF Zoom-Nikkor 18-35mm f/3.5-4.5D IF-ED	18 mm	1,0 m
	24-35 mm	Kenar ayrıntısı kaybı olmadan

Objektif	Zoom konumu	Kenar ayrıntısı kaybı olmadan minimum mesafe
AF-S DX VR Zoom-Nikkor 18-200mm f/3.5-5.6G IF-ED	18 mm	1,0 m
AF-S DX NIKKOR 18-200mm f/3.5-5.6G ED VR II	24-200 mm	Kenar ayrıntısı kaybı olmadan
AF-S NIKKOR 24-70mm f/2.8G ED	28 mm	1,5 m
	35-70 mm	Kenar ayrıntısı kaybı olmadan
AF-S Zoom-Nikkor 28-70mm f/2.8D IF-ED	28 mm	1,0 m
	35-70 mm	Kenar ayrıntısı kaybı olmadan
PC-E NIKKOR 24mm f/3.5 ED *	24 mm	Kenar ayrıntısı kaybı olmadan

* Kaydırılmadığında veya eğilmediğinde.

AF-S NIKKOR 14-24mm f/2.8G ED ile kullanıldığında, flaş tüm mesafelerde konunun tamamını aydınlatamayabilir.

Dahili flaş ayrıca AI-S, AI-, AI-modifiye NIKKOR, Nikon Serisi E ve CPU olmayan lenslerle 16-300mm odak uzaklığıyla kullanılabilir. AI 50-300mm f/4.5, modifiye AI 50-300mm f/4.5 ve AI-S 50-300mm f/4.5 ED lenslerin 135mm veya daha fazla ve AI 50-300mm f/4.5 ED lenslerin 105 mm veya daha fazla bir zoom konumunda kullanılması gerekir.

KARACASULU
Dış Ticaret A.Ş.



AF-S/AF-I Teleobjektif dönüştürücü

AF-S/AF-I teleobjektif dönüştürücü aşağıdaki AF-S ve AF-I lensler ile kullanılabilir:

- AF-S VR 70-200mm f/2.8G ED
- AF-S NIKKOR 70-200mm f/2.8G ED VR II
- AF-S 80-200mm f/2.8D ED
- AF-S VR Micro 105mm f/2.8G ED¹
- AF-S VR 200mm f/2G ED
- AF-S VR 200-400mm f/4G ED²
- AF-S VR NIKKOR 200-400mm f/4G ED VR II²
- AF-S VR 300mm f/2.8G ED
- AF-S 300mm f/2.8D ED
- AF-S 300mm f/2.8D ED II
- AF-I 300mm f/2.8D ED
- AF-S 300mm f/4D ED²
- AF-S NIKKOR 400mm f/2.8G ED VR
- AF-S 400mm f/2.8D ED
- AF-S 400mm f/2.8D ED II
- AF-I 400mm f/2.8D ED
- AF-S NIKKOR 500mm f/4G ED VR²
- AF-S 500mm f/4D ED²
- AF-S 500mm f/4D ED II²
- AF-I 500mm f/4D ED²
- AF-S NIKKOR 600mm f/4G ED VR²
- AF-S 600mm f/4D ED²
- AF-S 600mm f/4D ED II²
- AF-I 600mm f/4D ED²

1 Otomatik netleme desteklenmez.

2 Otomatik netleme AF-S teleobjektif dönüştürücü TC-17E II/TC-20E II/TC-20E III ile kullanıldığında desteklenmez.

AF Yardımcı Aydınlatma

AF yardımcı aydınlatma 24-200 mm odak uzaklığı olan lenslerle kullanılabilir. Ancak, aşağıdaki lenslerle netleme işlemine yardımcı olmak için kullanılamaz:

- AF-S NIKKOR 14-24mm f/2.8G ED
- AF-S VR Zoom-Nikkor 70-200mm f/2.8G IF-ED
- AF-S NIKKOR 70-200mm f/2.8G ED VR II
- Ai AF Zoom-Nikkor 80-200mm f/2.8D ED
- AF-S Zoom-Nikkor 80-200mm f/2.8D IF-ED
- Ai AF VR Zoom-Nikkor 80-400mm f/4.5-5.6D ED
- AF-S VR Nikkor 200mm f/2G IF-ED
- AF-S VR Zoom-Nikkor 200-400mm f/4G IF-ED
- AF-S NIKKOR 200-400mm f/4G ED VR II

1 m altındaki mesafelerde, aşağıdaki objektifler AF yardımcı aydınlatmasını engelleyebilir ve aydınlatma zayıf olduğunda otomatik netlemeye karışabilir:

- AF-S Zoom-Nikkor 17-35mm f/2.8D IF-ED
- AF-S DX Zoom-Nikkor 17-55mm f/2.8G IF-ED
- AF-S DX VR Zoom-Nikkor 18-200mm f/3.5-5.6G IF-ED
- AF-S DX NIKKOR 18-200mm f/3.5-5.6G ED VR II
- AF-S NIKKOR 24-70mm f/2.8G ED
- Ai AF Zoom Nikkor 24-120mm F3.5-5.6D (IF)
- AF-S VR Zoom-Nikkor 24-120mm f/3.5-5.6G IF-ED
- AF-S Zoom-Nikkor 28-70mm f/2.8D IF-ED
- AF-S NIKKOR 28-300mm f/3.5-5.6G ED VR
- AF Zoom-Micro Nikkor 70-180mm f/4.5-5.6D ED
- Ai AF Micro-Nikkor 200mm f/4D IF-ED

Görüş Açısını Hesaplama

35 mm fotoğraf makinesi tarafından pozlanan alanın boyutu 36×24 mm'dir. Buna karşın D7000 tarafından pozlanan alanın boyutu $23,6 \times 15,6$ mm'dir; yani 35 mm fotoğraf makinesinin görüş açısı yaklaşık D7000'nin 1,5 katıdır. 35mm biçiminde D7000 için objektiflerin yaklaşık odak uzaklığı objektifin odak uzaklığı yaklaşık 1,5 ile çarpılarak hesaplanabilir.

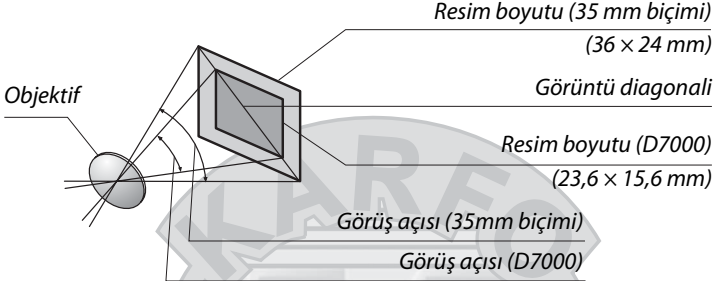

KARACASULU
Dış Ticaret A.Ş.

İsteğe Bağlı Flaş Üniteleri (Speedlight'lar)

Fotoğraf makinesi Nikon Creative Lighting System (CLS)'i destekler ve CLS-uyumlu flaş ünitelerle kullanılabilir. İsteğe bağlı flaşlar aşağıda açıklandığı gibi fotoğraf makinesi aksesuar ayağına doğrudan eklenebilir. Aksesuar ayağı, SB-900, SB-800, SB-700, SB-600 ve SB-400 gibi kilitleme pimine sahip flaş üniteleri için bir emniyet kilidine sahiptir.

1 Aksesuar kazağı kapağını çıkarın.

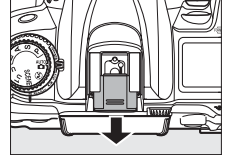

2 Flaş ünitesini aksesuar ayağına monte edin.

Ayrıntılar için flaş ünitesiyle birlikte sağlanan kılavuza bakın. İsteğe bağlı flaş ünitesi takıldığında dahili flaş patlamaz.

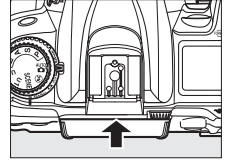

AS-15 Senkron Terminali Adaptörü

AS-15 senk terminal adaptörü (ayrıca edinilebilir) fotoğraf makinesi aksesuar kazağına takılıyken, flaş aksesuarları bir senkronizasyon terminali yoluyla bağlanabilir.

Sadece Nikon Markalı Flaş Aksesuarlarını Kullanın

Yalnızca Nikon flaş birimlerini kullanın. Aksesuar kazağına uygulanan negatif gerilimler ya da 250 V üzerindeki gerilimler sadece normal işlevi engellemekle kalmaz, aynı zamanda fotoğraf makinesi ya da flaşın senk devrelerine zarar verebilir. Bu bölümde listelenmeyen bir Nikon flaş birimi kullanmadan önce, daha fazla bilgi için bir Nikon yetkili servis temsilcisi ile irtibat kurun.

Nikon Yaratıcı Işıklandırma Sistemi (CLS)

Nikon'un gelişmiş Yaratıcı Işıklandırma Sistemi (CLS) daha başarılı flaşlı fotoğraf çekimi için fotoğraf makinesi ve uyumlu flaş birimleri arasındaki iletişimi iyileştirir.

■ CLS Uyumlu Flaş Üniteleri

Fotoğraf makinesi aşağıdaki CLS-uyumlu flaş birimleriyle kullanılabilir:

- **SB-900, SB-800, SB-700, SB-600, SB-400 ve SB-R200:**

Flaş ünitesi		SB-900 ¹	SB-800	SB-700	SB-600	SB-400	SB-R200 ²
Kılavuz No. ³	ISO 100	34	38	28	30	21	10
	ISO 200	48	53	39	42	30	14

- 1 Beyaz dengesi için **0T0** veya $\frac{1}{2}$ (flaş) seçiliyken SB-900'e renk filtresi takılırsa, fotoğraf makinesi filtreyi otomatik olarak algılar ve beyaz dengesini uygun şekilde ayarlar.
 - 2 Ayar düğmesi modunda dahili flaşla veya opsiyonel SB-900, SB-800 veya SB-700 flaş birimi veya SU-800 kablosuz Speedlight ayar düğmesi kullanılarak uzaktan kontrol edilir.
 - 3 m, 20 °C, SB-900, SB-800, SB-700 ve SB-600, 35 mm zoom ana konumunda; SB-900 ve SB-700, standart aydınlatmalı.
- **SU-800 kablosuz speedlight ayar düğmesi:** CLS uyumlu bir fotoğraf makinesine takıldığında SU-800, uzak SB-900, SB-800, SB-700, SB-600 veya SB-R200 flaş üniteleri için üç gruba kadar bir ayar düğmesi olarak kullanılabilir. SU-800 kendinden flaşa sahip değildir.

Kılavuz Numarası

Flaşın tam güçteki menzilin hesaplamak için, Kılavuz Numarasını diyafram açıklığına bölün. Örneğin, ISO 100'de SB-800 38 m (35 mm zoom ana konumu) bir Kılavuz Numarasında sahiptir; f/5.6 diyaframında mesafesi $38 \div 5,6$ veya yaklaşık 6,8 metredir. ISO duyarlılığındaki her iki misli artış için, Kılavuz Numarasını ikinin kareköküyle (yaklaşık 1,4) çarpın.

KARACASULU
Dış Ticaret A.Ş.

Aşağıdaki özellikler CLS uyumlu flaş üniteleriyle kullanılabilir:

Flaş ünitesi	Gelişmiş Kablosuz Aydınlatma												
						Ayar düğmesi			Uzaktan				
	SB-900	SB-800	SB-700	SB-600	SB-400	SB-900	SB-800	SU-800 ¹	SB-900	SB-700	SB-600	SB-R200	
Flaş modu/özellik	SB-900	SB-800	SB-700	SB-600	SB-400	SB-900	SB-800	SB-700	SU-800 ¹	SB-900	SB-700	SB-600	SB-R200
i-TTL Dijital SLR için i-TTL dengeli dolgu flaşı	✓ ²	✓ ³	✓ ²	✓ ³	✓ ³	✓	✓	✓	✓	✓	✓	✓	✓
AA Otomatik açıklık	✓ ⁴	—	—	—	—	✓ ⁵	—	✓ ⁵	—	✓ ⁵	—	—	—
A TTL-dışı otomatik	✓ ⁴	—	—	—	—	✓ ⁵	—	—	—	✓ ⁵	—	—	—
GN Mesafe öncelikli manuel	✓	✓	—	—	—	—	—	—	—	—	—	—	—
M Manuel	✓	✓	✓	✓ ⁶	✓	✓	✓	✓	✓	✓	✓	✓	✓
RPT Tekrarlı flaş	✓	—	—	—	—	✓	—	✓	—	✓	✓	✓	—
Otomatik FP yüksek hızlı flaş senkronizasyon ⁷	✓	✓	✓	—	—	✓	✓	✓	✓	✓	✓	✓	✓
FV kilidi	✓	✓	✓	✓	✓	✓	✓	✓	✓	✓	✓	✓	✓
Çoklu alan AF için AF yardımcısı ⁸	✓	✓	✓	—	—	✓	✓	✓	✓	—	—	—	—
Flaş Renk Bilgisi İletişimi	✓	✓	✓	✓	✓	✓	✓	—	—	—	—	—	—
REAR Arka perde senkron	✓	✓	✓	✓	✓	✓	✓	✓	✓	✓	✓	✓	✓
👁 Kırmızı göz azaltma	✓	✓	✓	✓	✓	✓	✓	—	—	—	—	—	—
Power zoom	✓	✓	✓	—	—	✓	✓	—	—	—	—	—	—

1 Diğer flaş birimlerini kontrol etmek için SU-800 kullanıldığında uygundur.

2 Dijital SLR için standart i-TTL flaş noktasal ölçüm ile veya flaş birimiyle seçildiğinde kullanılır.

3 Dijital SLR için standart i-TTL flaş noktasal ölçüm ile kullanılır.

4 Flaş birimi ile seçilmiştir.

5 Flaş birimi ile seçilen moda bakılmaksızın otomatik diyafram (AA) kullanılır.

6 Fotoğraf makinesi ile seçilebilir.

7 Özel Ayar e1 (**Flaş senkr hızı**, □ 222) için **1/320 s (Otomatik FP)** veya **1/250 s (Otomatik FP)**.

8 CPU lens gerekir.

👁 Otomatik Diyafram/TTL-dışı Otomatik

Ayarlar menüsünde **CPU olmayan objektif verileri** seçeneği kullanılarak odak uzaklığı ve maksimum diyafram belirtilmezse CPU olmayan lens takıldığında otomatik diyaframı (AA) seçince otomatik olarak TTL-dışı otomatik (A) seçilir.

KARACASULU
Dış Ticaret A.Ş.

Nikontürk

www.nikonturk.com

■ Diğer Flaş Birimleri













Aşağıdaki flaş birimleri TTL dışı otomatik ve manuel modlarda kullanılabilir. TTL olarak ayarlanırsa, fotoğraf makinesi deklanşörü kilitletir ve fotoğraf çekilemez.

Flaş ünitesi	SB-80DX, SB-28DX, SB-28, SB-26, SB-25, SB-24	SB-50DX ¹	SB-30, SB-27 ² , SB-22S, SB-22, SB-20, SB-16B, SB-15	SB-23, SB-29 ³ , SB-21B ³ , SB-29S ³
A TTL-dışı otomatik	✓	—	✓	—
M Manuel	✓	✓	✓	✓
 Tekrarlı flaş	✓	—	—	—
REAR Arka perde senk. ⁴	✓	✓	✓	✓

- 1 Seçme modu **P**, **S**, **A** veya **M**, dahili flaşı indirin ve yalnızca isteğe bağlı flaş ünitesini kullanın.
- 2 Flaş modu otomatik olarak TTL'ye ayarlanır ve deklanşör düğmesi etkisizleşir. Flaş ünitesini **A** (TTL-dışı otomatik flaş) olarak ayarlayın.
- 3 Otomatik netleme yalnızca AF-S VR Micro-Nikkor 105mm f/2.8G IF-ED ve AF-S Micro NIKKOR 60mm f/2.8G ED objektiflerle kullanılabilir.
- 4 Flaş modunu seçmek için fotoğraf makinesi kullanıldığında kullanılabilir.

Flaş Kontrolü Modu

Bilgi ekranında fotoğraf makinesi aksesuar kızığınaya takılı opsiyonel flaş üniteleri için flaş kontrol modu şu şekilde görüntülenir:

	Flaş senk	Otomatik FP (🔊 222)
i-TTL		
Otomatik diyafram (AA) *		
TTL-dışı otomatik flaş (A)		
Mesafe öncelikli manuel (GN)		
Manuel		
Tekrarlı flaş		—
Gelişmiş Kablosuz Aydınlatma		

* Yalnızca SB-900 ve SB-800 ile kullanılabilir.

❑ Opsiyonel Flaş Birimleri İle İlgili Notlar

Ayrıntılı talimatlar için Speedlight elkitabına başvurun. Flaş ünitesi CLS'i destekliyorsa, CLS-uyumlu dijital SLR fotoğraf makineleri ile ilgili bölüme bakın. D7000; SB-80DX, SB-28DX ve SB-50DX kılavuzlarında "dijital SLR" kategorisine alınmamıştır.

⚠ haricindeki çekim modlarında opsiyonel flaş ünitesi takılıysa, dahili flaşın kullanılmadığı modlarda bile flaş her çekimde patlar.

i-TTL flaş kontrolü 100 ve 6400 arasındaki ISO duyarlılıklarında kullanılabilir. 6400'ün üzerindeki değerlerde, bazı menzillerde veya açıklık ayarlarında istenen sonuçlar alınamayabilir. Fotoğraf çekildikten sonra flaş hazır göstergesi yaklaşık üç saniye yanıp sönerse, flaş tam güçte patlamıştır ve fotoğraf az ışıklı olabilir.

Fotoğraf makinesi dışı fotoğraf çekiminde bir SC-serisi 17, 28 veya 29 senk kablosu kullanılıyorsa, i-TTL modunda doğru poz elde edilemeyebilir. Standart i-TTL flaş kontrolünü seçmek için noktasal ölçüm seçmenizi öneririz. Bir deneme çekimi yapın ve sonuçları ekranda izleyin.

i-TTL'de, flaş birimi ile birlikte verilen flaş panelini ya da yansıma adaptörünü kullanın. Difüzyon panelleri gibi diğer panelleri kullanmayın, çünkü bu pozlamanın yanlış olmasına yol açabilir.

SB-900, SB-800, SB-700, SB-600 ve SB-400, kırmızı göz azaltma sağlarken SB-900, SB-800, SB-700, SB-600 ve SU-800 şu kısıtlamalarla AF yardımcı aydınlatma sağlar:

- **SB-900:** AF yardımcı aydınlatma tüm netleme noktaları için kullanılabilir; ancak 17-135 mm AF objektiflerle otomatik netleme yalnızca sağda gösterilen netleme noktalarıyla kullanılabilir (başka netleme noktaları seçilirse, AF yardımcı aydınlatma otomatik netleme için yeterli aydınlatma sağlayamayabilir).

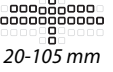
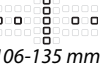
		
17-19 mm	20-105 mm	106-135 mm
- **SB-800, SB-600 ve SU-800:** 24-105 mm AF objektiflerle, AF yardımcı aydınlatma yalnızca sağda gösterilen netleme noktalarıyla kullanılabilir.

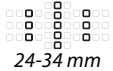
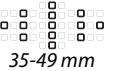
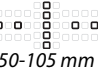
		
24-34 mm	35-49 mm	50-105 mm
- **SB-700:** AF yardımcı aydınlatma tüm netleme noktaları için kullanılabilir; ancak 24-135 mm AF objektiflerle otomatik netleme yalnızca sağda gösterilen netleme noktalarıyla kullanılabilir (başka netleme noktaları seçilirse, AF yardımcı aydınlatma otomatik netleme için yeterli aydınlatma sağlayamayabilir).

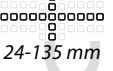
24-135 mm

Diğer Aksesuarlar

Bu kılavuz hazırlandığı sırada, D7000 için aşağıdaki aksesuarlar mevcuttur.

Güç kaynakları	<ul style="list-style-type: none">• Şarj Edilebilir Li-ion Pili EN-EL15 (☐ 21–24): Ek EN-EL15 pilleri yerel satıcılardan ve Nikon yetkili servis temsilcilerinden edinilebilir.• Pil Şarj Cihazı MH-25 (☐ 21): EN-EL15 pilleri şarj edin.• Çok Yönlü Pil Paketi MB-D11: MB-D11'de bir deklanşör, AE/AF kilit düğmesi, çoklu seçici ve portre (uzun) yönelimli fotoğraflar çekerken gelişmiş işlem için ana ve alt ayar kadrantları bulunur. MB-D11 takılırken, fotoğraf makinesi MB-D11 temas kapağını çıkarın.• Güç Konektörü EP-5B, AC Adaptörü EH-5a: Bu aksesuarlar fotoğraf makinesini uzun süre çalıştırmak için kullanılabilir (EH-5 AC adaptörler de kullanılabilir). EP-5B, fotoğraf makinesini EH-5a'ya bağlamak için gerekir; ayrıntılar için bkz. sayfa 282. Fotoğraf makinesi bir MB-D11 ile kullanıldığında, EP-5B'in fotoğraf makinesine değil MB-D11'e takılması gerekir. Fotoğraf makinesini hem fotoğraf makinesine hem de MB-D11'e takılan güç konektörleriyle kullanmaya çalışmayın.
Kablosuz LAN adaptörleri	<ul style="list-style-type: none">• Kablosuz Verici WT-4: Fotoğraf makinesini kablosuz ve Ethernet ağlarına bağlar. Fotoğraf makinesi bellek kartındaki fotoğraflar aynı ağdaki bilgisayarlar tarafından görüntülenebilir veya uzun süreli depolama için bir bilgisayara kopyalanabilir (her zaman WT-4 ile sağlanan yazılımın en son sürümünü kullandığınızdan emin olun). Fotoğraf makinesi aynı zamanda Camera Control Pro 2 kullanılarak (ayrıca edinilebilir) ağ üzerindeki herhangi bir bilgisayardan da kontrol edilebilir. WT-4'ün bağımsız bir güç kaynağı gerektirdiğini unutmayın; bir EH-6 AC adaptör veya EN-EL3e pil önerilir. Ayrıntılar için WT-4 kılavuzuna bakın.
Filtreler	<ul style="list-style-type: none">• Özel etkili fotoğrafçılık için tasarlanan filtreler otomatik netleme veya elektronik aralık belirleyiciyi etkileyebilir.• D7000 doğrusal polarizasyon filtreler ile kullanılamaz. Bunun yerine C-PL veya C-PL II dairesel polarizasyon filtreleri kullanın.• NC filtreleri objektifleri korumak için önerilir.• Gölgelemenin önlenmesi amacıyla, konu parlak ışık karşısında karelendiğinde ya da kare içinde parlak ışık varken filtre kullanımı tavsiye edilmez.• Pozlama faktörleri (filtre faktörleri) 1 x'in üzerindeki filtreler ile merkez ağırlıklı ölçüm tavsiye edilmez (Y44, Y48, Y52, O56, R60, X0, X1, C-PL, ND2S, ND4, ND4S, ND8, ND8S, ND400, A2, A12, B2, B8, B12). Ayrıntılar için filtre el kitabına bakın.

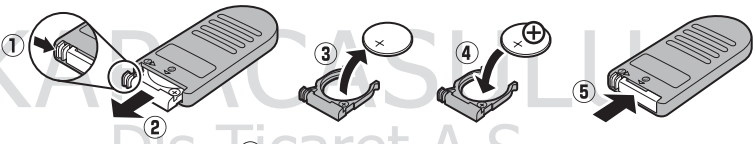
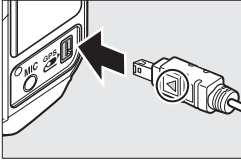
<p>Vizör göz merceği aksesuarları</p>	<ul style="list-style-type: none"> • DK-20C Oküler Düzeltme Mercikleri: Fotoğraf makinesi dioptri ayarlama denetimi nötr konumdayken (-1 m^{-1}) mercekler $-5, -4, -3, -2, 0, +0,5, +1, +2$ ve $+3 \text{ m}^{-1}$ dioptrilerle kullanılabilir. Oküler düzeltme mercекlerini yalnızca dahili dioptri ayar kontrolüyle (-3 ile $+1 \text{ m}^{-1}$ arası) istenen netlemeye erişilemediğinde kullanın. İstenen netlemenin elde edilemediğinden emin olmak için, oküler düzeltme mercекleri satın almadan önce test edin. Vizör lastiği oküler düzeltme mercекlerle kullanılamaz. • Magnifying Eyepiece DK-21M: DK-21M, kareleme sırasında keskinliği artırmak üzere vizöre gelen görüntüyü $1,17 \times$ (50 mm f/1.4 lens sonsuza ayarlı; $-1,0 \text{ m}^{-1}$) büyütür. • Büyütücü DG-2: DG-2, vizörün merkezinde görüntülenen sahneyi netleme sırasında daha fazla hassaslık için büyütür. Göz merceği adaptörü gerekir (ayrıca edinilebilir). • Göz Merceği Adaptörü DK-22: DK-22, DG-2 büyütücüsü takılırken kullanılır. • Dik Açılı Görüş Eklentisi DR-6: DR-6 vizör göz merceğine dik açılı olarak takılarak vizördeki resmin objektife dik açılarla görünmesini sağlar (örneğin, fotoğraf makinesi yatayken doğrudan yukarıdan).
<p>Yazılım</p>	<ul style="list-style-type: none"> • Capture NX 2: Tam bir fotoğraf düzenleme paketi, beyaz dengesi ayarlaması ve renk kontrol noktalarındaki gibi bu tür özellikleri sunar. • Camera Control Pro 2: Filmleri ve fotoğrafları doğrudan bilgisayarın sabit diskine kaydetmek için fotoğraf makinesini uzaktaki bir bilgisayardan kontrol edin. <p>Not: Nikon yazılımlarının en yeni sürümlerini kullanın. Çoğu Nikon yazılımı bilgisayar İnternete bağlıyken otomatik güncelleme özelliği sunar. Desteklenen işletim sistemleri hakkında en güncel bilgileri almak için sayfa xvii'de listelenen İnternet sitelerine bakın.</p>
<p>Gövde kapağı</p>	<p>BF-1B ve BF-1A Gövde Kapakları: Gövde kapağı lens takılı değilken ayna, vizör ekranı ve alt geçişli filtreyi tozdan uzak tutar.</p>
<p>Uzaktan kumandalar</p>	<p>ML-L3 kablosuz uzaktan kumanda: Kendi kendine portre çekimleri için veya fotoğraf makinesi sarsıntısından kaynaklanan bulanıklığı önlemek için uzaktan deklanşör düğmesi kullanın. ML-L3, bir 3 V CR2025 pil kullanır.</p>  <p>Pil yuvası mandalı sağa (1) doğru basıldığında, boşluğa tırnağınızı sokun ve pil yuvasını açın (2). Pilin doğru yönde takıldığından emin olun (4).</p>
<p>Aksesuar bağlantısı aksesuarları</p>	<p>D7000'de MC-DC2 uzaktan kumanda kabloları (73) ve GP-1 GPS üniteleri (162) için bir aksesuar bağlantısı bulunur; bunlar konektördeki ◀ işareti ile aksesuar bağlantısının yanındaki ▶ işareti hizalanarak bağlanır (fotoğraf makinesi bağlantı kullanımında değilken konektör kapağını kapatın).</p> 

Bir Güç Konektörü ve AC Adaptörü Ekleme

İsteğe bağlı bir güç konektörü ve AC adaptörü takmadan önce fotoğraf makinesini kapatın.

1 Fotoğraf makinesini hazırlayın.

Pil yuvası (1) ve güç konektörü (2) kapaklarını açın.

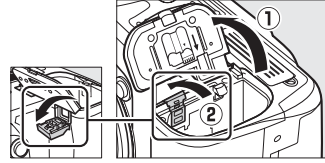

2 EP-5B güç konektörünü takın.

Turuncu pil mandalını bir yöne basılı tutmak için konektörü kullanarak konektörü gösterilen yönde taktığınızdan emin olun. Konektör tam olarak takıldığında mandal konektörü yerine kilitler.

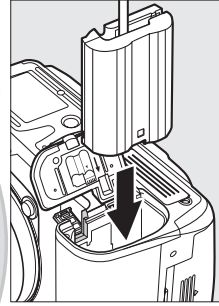

3 Pil yuvası kapağını kapatın.

Güç konektörü kablosunu güç konektörü yuvasından geçecek şekilde yerleştirin ve pil yuvası kapağını kapatın.

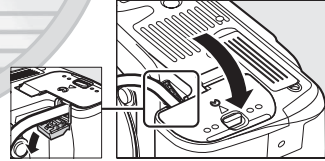

4 AC adaptörü bağlayın.

AC adaptörü güç kablosunu AC adaptöründeki AC soketine (3) ve EP-5B güç kablosu DC soketine (4) bağlayın. Fotoğraf makinesi AC adaptörü ve güç konektörüyle çalışırken bir  simgesi ekranda görüntülenir.

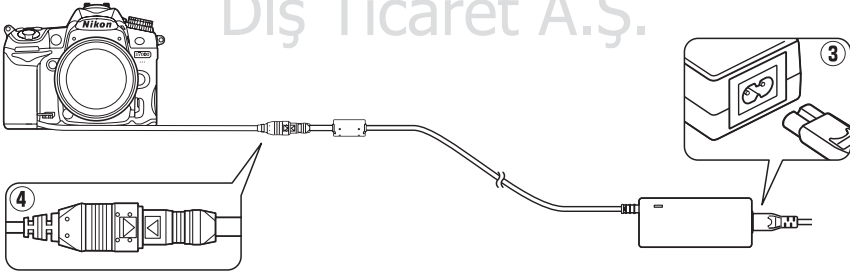

Fotoğraf Makinesinin Bakımı

Depolama

Fotoğraf makinesi uzun süre kullanılmıyacaksa, ekran kapağını yerleřtirin, pilleri takın ve pili serin, kuru bir ortamda terminal kapađı takılı olarak saklayın. Kűflenmeyi ۆnlemek iin, fotođraf makinesini kuru, iyi havalandırılan bir yerde saklayın. Fotođraf makinenizi neft yađı veya gűve naftalin bilyaları ile birlikte veya:

- iyi havalandırılmayan ya da %60'ın űzerinde neme sahip yerlerde
- televizyon veya radyo gibi gűlű elektromanyetik alanlar oluřturan cihazların yanında
- 50 °C űzeri veya -10 °C altı sıcaklıklara maruz

Temizleme

Fotođraf makinesi gűvdesi	Toz ve iplik kalıntılarını temizlemek iin bir vantilatűr/fan kullanın, ardından yumuřak, kuru bir bezle silin. Fotođraf makinesini plaj ya da deniz kıyısında kullandıktan sonra, kum veya tuzu damıtılmıř suyla hafif nemlendirilmiř bir bez kullanarak silin ve iyice kurulayın. Őnemli: <i>Fotođraf makinesinin iine giren toz ya da diđer yabancı maddeler garanti kapsamında olmayan hasara yol aabilir.</i>
Objektif, ayna ve vizűr	Bu cam paralar kolayca hasar gűrebilir. Toz ve iplik paralarını bir fan ile temizleyin. Aerosol fanı kullanılıyorsa, sıvının bořalmasını ۆnlemek iin kutuyu dik tutun. Parmak izi ve diđer lekeleri ıkarmak iin, az miktarda lens temizleyicisini yumuřak bir beze uygulayın ve itina ile temizleyin.
Ekran	Toz ve iplik paralarını bir fan ile temizleyin. Parmak izi ve diđer lekeleri ıkarırken, yűzeyi yumuřak bir bezle ya da gűderi ile hafife silin. Basın uygulamayın, ünkü bu fotođraf makinesinin hasar gűrmesine ya da arızalanmasına yol aabilir.

Alkol, tiner ya da diđer uucu kimyasalları kullanmayın.

Fotođraf Makinesi ve Aksesuarlarının Servis iřlemleri

Fotođraf makinesi hassas bir cihazdır ve dűzenli servis gerektirir. Nikon fotođraf makinesinin bir ila iki yılda bir orijinal bir satıcı veya Nikon servis temsilcisi tarafından kontrol edilmesini ve ű ila beř yılda bir servise gűnderilmesini tavsiye eder (bu servislerin űcrete tabi olduđunu not edin). Fotođraf makinesi profesyonel olarak kullanılıyorsa, sık aralıklarla kontrol ve servis ۆzellikle tavsiye edilir. Objektifler veya isteđe bađlı Speedlight'lar gibi fotođraf makinesi ile birlikte dűzenli olarak kullanılan aksesuarlar, fotođraf makinesi ile birlikte kontrol veya bakıma alınmalıdır.

Sensör Koruyucu Filtre

Fotoğraf makinesinin fotoğraf elemanı olarak işlev gören resim sensörü muareyi önlemek için bir sensör koruyucu filtreye sahiptir. Fotoğraflarda filtre üzerinde kir ya da tozun görüldüğünden şüpheleniyorsanız, ayar menüsündeki **Resim sensörünü temizle** seçeneğini kullanarak filtreyi temizleyin. Filtre **Şimdi temizle** seçeneği kullanılarak istendiği zaman temizlenebilir veya temizlik otomatik olarak fotoğraf makinesi açıldığında ya da kapatıldığında otomatik olarak gerçekleştirilebilir.

■ "Şimdi Temizle"

1 Fotoğraf makinesini tabanı aşağı gelecek şekilde yerleştirin.

Görüntü sensörü temizliği, en etkili fotoğraf makinesi temizliği sağda gösterilen şekilde tabanı aşağı gelecek şekilde yerleştirildiğinde yapılır.

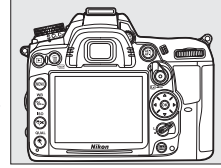

2 Resim sensörünü temizle menüsünü görüntüleyin.

Menüleri görüntülemek için **MENU** düğmesine basın. Ayar menüsünde **Resim sensörünü temizle** seçeneğini vurgulayın ve ► düğmesine basın.

MENU düğmesi

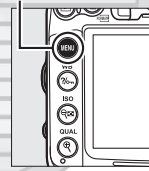

3 Şimdi temizle seçeneğini seçin. Şimdi temizle öğesini vurgulayın ve OK düğmesine basın.

Sağda gösterilen ileti temizlik devam ederken görüntülenir.

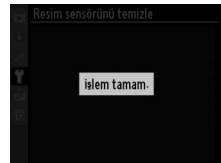
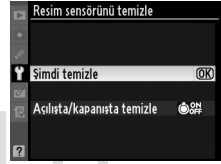

Sağda gösterilen ileti temizlik tamamlandığında görüntülenir.

■ ■ “AçılıŖta/kapanıŖta temizle”

AŖağıdaki seeneklerden birini sein:

Seenek	Aıklama
Ⓞ ON AçılıŖta temizle	Görüntü sensörü fotoğraf makinesi her açıldıėında otomatik olarak temizlenir.
Ⓞ OFF KapanıŖta temizle	Görüntü sensörü fotoğraf makinesi her kapandıėında, kapanma sırasında otomatik olarak temizlenir.
Ⓞ ON/OFF AçılıŖta ve kapanıŖta temizle	Görüntü sensörü bařlangıta ve kapanırken otomatik olarak temizlenir.
Ⓞ Temizleme kapalı	Otomatik görüntü sensörü temizliėi kapalı.

1 AçılıŖta/kapanıŖta temizle seeneėini sein.

Önceki sayfada 2. Adımda açıklandığı Ŗekilde **Resim sensörünü temizle** menüsünü görüntüleyin. **AçılıŖta/kapanıŖta temizle** seeneėini vurgulayın ve ► düėmesine basın.

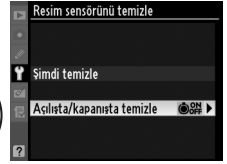

2 Bir seenek sein.

Bir seeneėi vurgulayın ve Ⓞ düėmesine basın.

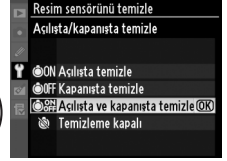

✓ Resim Sensörünü Temizleme

Fotoğraf makinesi kontrollerinin kullanılması görüntü sensörü temizlemesini durdurur. Resim sensörü temizleme, flař Ŗarj oluyorsa açılıŖta gerekleşmeyebilir.

Temizleme, sensör koruyucu filtre titreřtirilerek yapılır. Toz **Resim sensörünü temizle** menüsündeki seenekler ile tam olarak çıkarılamıyorsa, resim sensörünü elle temizleyin (□ 286) veya Nikon yetkili servisine ya da servis temsilcisine danıřın.

Görüntü sensörü temizliėi arka arkaya birkaç kez yapılırsa, fotoğraf makinesinin iç devrelerinin korunması için görüntü sensörü temizliėi geici süreyle yapılamayabilir. Temizlik kısa süre beklendikten sonra tekrar yapılabilir.

■ “Manuel Temizleme”

Yabancı bir madde sensör koruyucu filtre ayarlar menüsündeki **Resim sensörünü temizle** seçeneği (☐ 284) kullanılarak çıkarılamıyorsa, filtre aşağıda açıklandığı şekilde elle temizlenebilir. Ancak, filtrenin son derece narin olduğunu ve kolayca zarar görebileceğini unutmayın. Nikon filtrenin sadece Nikon yetkili servis personeli tarafından temizlenmesini tavsiye eder.

1 Pili şarj edin veya bir AC adaptörü bağlayın.

Sensör koruyucu filtre kontrol ya da temizliği sırasında güvenilir bir güç kaynağına ihtiyaç duyulur. Fotoğraf makinesini kapatın ve tam şarjlı bir EN-EL15 pil takın veya isteğe bağlı bir EP-5B güç konektörü ve EH-5a AC adaptörü bağlayın.

2 Objektifi çıkarın.

Fotoğraf makinesini kapatın ve lensi çıkarın.

3 Aynayı temizlik için kilitle seçeneğini **MENU** düğmesini seçin.

Fotoğraf makinesini açın ve menüleri görüntülemek için **MENU** düğmesine basın. Ayarlar menüsünde **Aynayı temizlik için kilitle** ögesini vurgulayın ve **▶** düğmesine basın (bu seçeneğin  veya daha az pil seviyelerinde kullanılmadığını unutmayın).

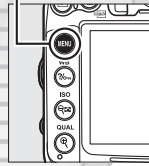

4 **OK** düğmesine basın.

Ekranda sağda gösterilen ileti görüntülenirken, kontrol paneli ve vizörde bir dizi işaretleri gösterilir. Sensör koruyucu filtreyi kontrol etmeden normal çalışmayı geri yüklemek için, fotoğraf makinesini kapatın.

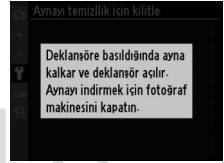

5 Aynayı kaldırın.

Deklanşöre tam olarak basın. Ayna kalkar ve perde açılarak sensör koruyucu filtre ortaya çıkarılır.

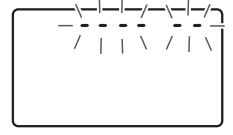

6 Sensör koruyucu filtreyi kontrol edin.

Fotoğraf makinesini sensör koruyucu filtre üzerine ışık gelecek şekilde tutarak, filtrede toz vb. olup olmadığını kontrol edin. Yabancı madde yoksa, 8. Adıma geçin.

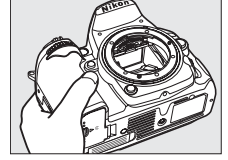

7 Filtreyi temizleyin.

Toz ve iplik parçalarını filtreden bir fan ile temizleyin. Fan fırçası (körüklü fırça) kullanmayın, çünkü sert kıllar filtreye zarar verebilir. Fan ile çıkarılamayan lekeler sadece Nikon yetkili servis personeli tarafından çıkarılabilir. Hiçbir koşulda filtreye dokunmayın ya da filtreyi silmeyin.

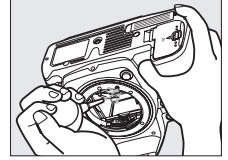

8 Fotoğraf makinesini kapatın.

Ayna aşağı konumuna döner ve perde kapanır. Objektifi ya da gövde kapağını yerine yerleştirin.

KARACASULU
Dış Ticaret A.Ş.

Nikontürk

www.nikonturk.com



Güvenilir bir Güç Kaynağı Kullanın

Fotoğraf makinesi perdesi narindir ve kolayca zarar görebilir. Ayna kalkırken fotoğraf makinesinin gücü kesilirse, perde otomatik olarak kapanır. Perdeye zarar gelmesini önlemek için, aşağıdaki önlemlere uyun:

- Ayna kalkık konumdayken fotoğraf makinesini kapatmayı ya da güç kaynağının bağlantısını kesmeyin.
- Ayna kalkık iken pil zayıflarsa, yaklaşık iki dakika sonra perdenin kapanacağını ve aynanın indirileceğini bildiren bir uyarı sesi gelecek ve otomatik zamanlama lambası yanıp sönecektir. Temizlik ya da kontrol işlemini hemen sonlandırın.

Sensör Koruyucu Filtredeki Yabancı Madde

Nikon üretim ve sevkiyat sırasında yabancı maddelerin sensör koruyucu filtre ile temas etmesini önlemek için olası her türlü tedbiri almaktadır. Ancak, D7000 değiştirilebilir objektifler ile kullanılacak şekilde tasarlanmıştır ve objektifler çıkarılırken ya da değiştirilirken fotoğraf makinesine yabancı madde girebilir. Yabancı madde fotoğraf makinesinin içine girdikten sonra, sensör koruyucu filtreye yapışabilir ve belli koşullarda çekilen fotoğraflar üzerinde görünebilir. Lens takılı değilken fotoğraf makinesini korumak için, makine ile birlikte verilen gövde kapağını yerleştirdiğinizden emin olun; öncelikle gövde kapağına yapışabilecek tüm toz ve diğer yabancı maddeleri temizlemeye dikkat edin. Tozlu ortamlarda objektifleri değiştirmekten kaçınınız.

Yabancı maddeler sensör koruyucu filtre içine bir şekilde girecek olursa, filtreyi yukarıda açıklanan şekilde temizleyin ya da filtreyi Nikon yetkili servis personeline temizlettirin. Filtredeki yabancı maddenin varlığından etkilenen fotoğraflar Capture NX 2 (ayrıca edinilebilir; ☎ 281) ya da üçüncü parti resim görüntüleme uygulamalarında mevcut olan resim temizleme seçenekleri kullanılarak rötuşlanabilir.

KARACASULU
Dış Ticaret A.Ş.

Fotoğraf Makinesi ve Pil Bakımı: Önlemler

Düşürme: Ürün güçlü sarsıntı ya da titreşimlere maruz kalırsa arızalanabilir.

Kuru tutun: Bu ürün su geçirmez değildir ve suya batırılırsa veya yüksek nem seviyelerine maruz kalırsa arızalanabilir. Dahili mekanizmanın paslanması tamiri mümkün olmayan hasara yol açabilir.

Ani sıcaklık değişimlerinden uzak tutun: Soğuk bir günde ısıtılan bir binaya girerken ya da binadan çıkarken olduğu gibi, ani sıcaklık değişiklikleri aygıt içinde yoğunlaşmaya sebep olabilir. Yoğunlaşmayı önlemek için, makineyi ani sıcaklık değişikliklerine tabi tutmadan önce bir taşıma çantasına veya plastik bir poşete koyun.

Güçlü manyetik alanlardan uzak tutun: Bu makineyi güçlü elektromanyetik ışınım ya da manyetik alan oluşturan cihazların yakınında kullanmayın ya da saklamayın. Radyo vericileri gibi cihazların ürettiği yüksek statik yükler ya da manyetik alanlar ekranda parazitlenme yapabilir, bellek kartında depolanan verilere zarar verebilir ya da ürünün iç devrelerini olumsuz etkileyebilir.

Lensi güneşe dönük şekilde bırakmayın: Objektifi uzun süreyle güneşe ya da diğer güçlü ışık kaynaklarına dönük şekilde bırakmayın. Şiddetli ışık görüntü sensörünün bozulmasına ya da fotoğraflar üzerinde beyaz bir netsizlik oluşturmaya neden olabilir.

Güç kaynağını çıkarmadan ya da bağlantısını kesmeden önce ürünü kapatın: Ürün açık iken ya da resimler kaydedilirken ya da silinirken ürünün fişini çekmeyin ya da pili çıkarmayın. Bu durumlarda gücün zorla kesilmesi veri kaybına veya ürün belleği ya da iç devrelerinde hasara yol açabilir. Gücün kazayla kesilmesini önlemek için, AC adaptörü takılıyken ürünü bir yerden başka bir yere taşımaktan kaçınin.

Temizleme: Lens kontaklarını temiz tutun. Fotoğraf makinesi gövdesini temizlerken, toz ve iplik kalıntılarını hafifçe temizlemek için bir fan kullanın, ardından yumuşak, kuru bir bezle hafifçe silin. Fotoğraf makinesini plaj ya da deniz kıyısında kullandıktan sonra, kum veya tuzu saf suyla hafif nemlendirilmiş bir bez kullanarak silin ve fotoğraf makinesini iyice kurulayın. Nadiren, statik elektrik LCD'lerin aydınlanmasına ya da kararmasına yol açabilir. Bu bir arıza göstergesi olmayıp ekran kısa süre sonra normale döner.

Objektif ve ayna kolayca hasar görebilir. Toz ve iplik parçaları bir fan kullanılarak nazikçe temizlenmelidir. Aerosol fanı kullanılırken, sıvının boşalmasını önlemek için kutuyu dik tutun. Lensteki parmak izi ve diğer lekeleri çıkarmak için, az miktarda lens temizleyicisini yumuşak bir beze uygulayın ve lensi dikkatlice temizleyin.

Sensör koruyucu filtrenin temizlenmesi konusunda bilgi edinmek için bkz. "Sensör Koruyucu Filtre" (☐ 284, 286).

Perdeye dokunmayın: Obtüratör perdesi son derece incedir ve kolayca zarar görebilir. Hiçbir şekilde, perde üzerine basınç uygulamayın, temizlik gereçlerine sokmayın ya da bir fanın gelen kuvvetli hava akımlarına maruz bırakmayın. Bu işlemler perdeyi çizebilir, deforme edebilir ya da yırtabilir.

Depolama: Küflenmeyi önlemek için, fotoğraf makinesini kuru, iyi havalandırılan bir yerde saklayın. Bir AC adaptör kullanıyorsanız, yangını önlemek için adaptörün fişini prizden çekin. Ürün uzun süre kullanılmayacaksa, sızıntıyı önlemek için pili çıkarın ve fotoğraf makinesini kurutucu madde içeren plastik bir torbada saklayın. Ancak, fotoğraf makinesi çantasını plastik torbada saklamayın, çünkü bu işlem malzemenin bozulmasına sebep olabilir. Kurutucu maddenin zamanla nemi emme kapasitesini yitireceğini ve düzenli aralıklarla değiştirilmesi gerektiğini unutmayın.

Küflenmeyi önlemek için, fotoğraf makinesini en az ayda bir kez depodan çıkarın. Yerine koymadan önce fotoğraf makinesini açın ve deklanşöre birkaç kez basın.

Pili serin, kuru bir yerde saklayın. Pili yerine koymadan önce terminal kapağını yerine yerleştirin.

Ekranla ilişkin notlar: Ekran her zaman yanık kalan ya da yanmayan birkaç piksele sahip olabilir. Bu tüm TFT LCD ekranlarda görülen bir durumdur ve arıza olduğunu göstermez. Ürün ile kaydedilen resimler bundan etkilenmez.

Parlak ışıkta ekrandaki resimlerin görülmesi güçleşebilir.

Ekran basıncı uygulamayın, çünkü bu hasara ya da arızalanmaya yol açabilir. Ekran üzerindeki toz, vb. bir fan ile çıkarılabilir. Lekeler yumuşak bir bez ya da güderi ile hafifçe silinerek temizlenebilir. Ekranın kırılması halinde, kırılan camlardan dolayı yaralanmalardan kaçınmak ve ekrandan çıkan sıvı kristalin cilde temasını veya gözlere ya da ağza girmesini engellemek için itin gösterilmelidir.

Fotoğraf makinesi taşırken veya bir yere bırakacağınızda ekran kapağını takın.

Piller: Uygun şekilde kullanılmadığında piller sızıntı yapabilir ya da patlayabilir. Pilleri kullanırken aşağıdaki önlemlere uyun:

- Sadece bu makine için onaylanmış pilleri kullanın.
- Pili ateşe veya aşırı ısıya maruz bırakmayın.
- Pil terminallerini temiz tutun.
- Pili değiştirmeden önce ürünü kapatın.
- Kullanmadığınızda pili fotoğraf makinesinden veya şarj cihazından çıkarın ve terminal kapağını yerleştirin. Bu cihazlar kapalıyken de bir miktar şarj tüketebildiğinden pil artık çalışmayacak hale getirebilir. Pil bir süre kullanılmayacaksa, fotoğraf makinesine takın ve çıkarmadan önce boşalmasını sağlayın ve 15 ila 25 °C arası ortam sıcaklığında saklayın (aşırı sıcak veya aşırı soğuk konumlardan kaçının). Bu işlemi en az altı ayda bir tekrarlayın.
- Pilin iç sıcaklığı pil kullanılırken artabilir. İç sıcaklık yükselirken pili şarj etmeye kalkmak pil performansını olumsuz etkileyebilir ve pil şarj edilemeyebilir veya yalnızca kısmi olarak şarj edilebilir. Şarj işlemi öncesinde pilin soğumasını bekleyin.
- Pil tam dolduktan sonra şarjı devam ettirmek pil performansını olumsuz etkileyebilir.
- Oda sıcaklığında kullanılırken tam şarjlı bir pilin şarjında dikkat çekici bir düşme olması değiştirilmesi gerektiği anlamına gelir. Yeni bir EN-EL15 pil satın alın.



- Pili kullanım öncesinde şarj edin. Önemli olaylarda fotoğraf çekerken yanınızda yedek bir EN-EL15 pil bulundurun ve tam şarjlı tutun. Bulduğunuz yere bağlı olarak, kısa süre içinde yedek pil satın almanız zor olabilir. Soğuk günlerde, pillerin kapasitesinin düşme eğiliminde olduğunu unutmayın. Dışarıda soğuk hava koşullarında fotoğraf çekmeden önce pilin tam şarjlı olduğundan emin olun. Yedek bir pili sıcak yerde tutun ve gerektiğinde ikisini değiştirin. Soğuk pil ısındığında şarjının bir kısmını geri kazanabilir.
- Kullanılmış piller değerli bir kaynaktır; yerel düzenlemelere göre geri dönüştürün.



KARACASULU
Dış Ticaret A.Ş.

Nikontürk

www.nikontürk.com



Kullanılabilen Ayarlar

Aşağıdaki tabloda her modda ayarlanabilen ayarlar listelenmektedir.

	AUTO		P	S, A, M					
Kayıt klasörü	✓	✓	✓	✓	✓	✓	✓	✓	✓
Dosya adlandırma	✓	✓	✓	✓	✓	✓	✓	✓	✓
Yuva 2'deki kartın rolü	✓	✓	✓	✓	✓	✓	✓	✓	✓
Resim kalitesi ²	✓	✓	✓	✓	✓	✓	✓	✓	✓
Resim boyutu ²	✓	✓	✓	✓	✓	✓	✓	✓	✓
JPEG sıkıştırma	✓	✓	✓	✓	✓	✓	✓	✓	✓
NEF (RAW) kaydı	✓	✓	✓	✓	✓	✓	✓	✓	✓
Beyaz dengesi ²	—	—	✓	✓	—	—	—	—	—
Picture Control Ayarla	—	—	✓	✓	—	—	—	—	—
Otomatik dağılıma kontrolü	✓	✓	✓	✓	✓	✓	✓	✓	✓
Renkli alan	✓	✓	✓	✓	✓	✓	✓	✓	✓
Etkin D-Lighting	— ³	— ³	✓ ²	✓ ²	— ³	— ³	— ³	— ³	—
Uzun pozlama KA	✓	✓	✓	✓	✓	✓	✓	✓	✓
Yüksek ISO KA	✓	✓	✓	✓	✓	✓	✓	✓	✓
ISO duyarlılığı ayarları ²	✓	✓	✓	✓	✓	✓	✓	✓	✓
Çoklu pozlama ²	—	—	✓	✓	—	—	—	—	—
Film ayarları	✓	✓	✓	✓	✓	✓	✓	✓	✓
Aralıklı çekim	✓	✓	✓	✓	✓	✓	✓	✓	✓
Uzaktan kumanda modu	✓	✓	✓	✓	✓	✓	✓	✓	✓
AF modu (vizör)	✓ ⁴	✓ ⁴	✓	✓	✓ ⁴	✓ ⁴	✓ ⁴	✓ ⁴	✓ ⁴
AF alanı modu (vizör)	✓ ⁴	✓ ⁴	✓	✓	✓ ⁴	✓ ⁴	✓ ⁴	✓ ⁴	✓ ⁴
AF modu (Canlı görüntü/film)	✓ ⁴	✓ ⁴	✓	✓	✓ ⁴	✓ ⁴	✓ ⁴	✓ ⁴	✓ ⁴
AF alanı modu (Canlı görüntü/film)	✓ ⁴	✓ ⁴	✓	✓	✓ ⁴	✓ ⁴	✓ ⁴	✓ ⁴	✓ ⁴
AE-L/AF-L düğmesi tutma	✓	✓	✓	✓	✓	✓	✓	✓	✓
Değişken program	—	—	✓	—	—	—	—	—	—
Ölçüm	—	—	✓	—	—	—	—	—	—
Pozlama telafisi	—	—	✓	—	—	—	—	—	—
Basamaklama	—	—	✓	—	—	—	—	—	—
Flaş modu	✓ ⁴	—	✓	✓	✓ ⁴	—	✓ ⁴	—	—
Flaş dengeleme	—	—	✓	—	—	—	—	—	—
FV kilidi	✓	—	✓	—	✓	—	✓	—	—

Çekim menüsü¹

Diğer ayarlar²

	AUTO	+	P	S, A, M	☀, ☁, ☔, ☕, ☕, ☕	☀, ☁, ☔, ☕, ☕, ☕	☀, ☁, ☔, ☕, ☕, ☕	☀, ☁, ☔, ☕, ☕, ☕	☀, ☁, ☔, ☕, ☕, ☕
a1: AF-C öncelik seçimi	✓	✓	✓	✓	✓	✓	✓	✓	✓
a2: AF-S öncelik seçimi	✓	✓	✓	✓	✓	✓	✓	✓	✓
a3: Sabitken netleme izleme	✓	✓	✓	✓	✓	✓	✓	✓	✓
a4: AF nokta aydınlatması	✓	✓	✓	✓	✓	✓	✓	✓	✓
a5: Netleme noktası sarmalı	✓	✓	✓	✓	✓	✓	✓	✓	✓
a6: Netleme noktası sayısı	✓	✓	✓	✓	✓	✓	✓	✓	✓
a7: Dahili AF yrdmcı aydnlmts	✓	✓	✓	✓	✓	—	—	✓	✓
a8: Canlı görüntü/film AF ²	✓ ⁴	✓ ⁴	✓	✓	✓ ⁴	✓ ⁴	✓ ⁴	✓ ⁴	✓ ⁴
b1: ISO duyarlılık adımı dğr	✓	✓	✓	✓	✓	✓	✓	✓	✓
b2: Pzlm kntrl için EV adımları	✓	✓	✓	✓	✓	✓	✓	✓	✓
b3: Kolay pozlama telafisi	—	—	✓	✓	—	—	—	—	—
b4: Merkez ağırlıklı alan	—	—	✓	✓	—	—	—	—	—
b5: En iyi ince ayar pozlaması	✓	✓	✓	✓	✓	✓	✓	✓	✓
c1: Deklanşör AE-L	✓	✓	✓	✓	✓	✓	✓	✓	✓
c2: Otmtnk syç kpnma gecikmesi	✓	✓	✓	✓	✓	✓	✓	✓	✓
c3: Otomatik zamanlama	✓	✓	✓	✓	✓	✓	✓	✓	✓
c4: Ekran kapanma gecikmesi	✓	✓	✓	✓	✓	✓	✓	✓	✓
c5: Uzk. bğlnt. açık kal. süre	✓	✓	✓	✓	✓	✓	✓	✓	✓
d1: Uyarı sesi	✓	✓	✓	✓	✓	✓	✓	✓	✓
d2: Vizör kılavuz çizgi ekranı	✓	✓	✓	✓	✓	✓	✓	✓	✓
d3: ISO ekranı ve ayarları	✓	✓	✓	✓	✓	✓	✓	✓	✓
d4: Vizör uyarı ekranı	✓	✓	✓	✓	✓	✓	✓	✓	✓
d5: Ekran ipuçları	✓	✓	✓	✓	✓	✓	✓	✓	✓
d6: CL modu çekim hızı	✓	✓	✓	✓	✓	✓	✓	✓	✓
d7: Maksimum sürekli bırakma	✓	✓	✓	✓	✓	✓	✓	✓	✓
d8: Dosya numarası sırası	✓	✓	✓	✓	✓	✓	✓	✓	✓
d9: Bilgi ekranı	✓	✓	✓	✓	✓	✓	✓	✓	✓
d10: LCD aydınlatma	✓	✓	✓	✓	✓	✓	✓	✓	✓
d11: Pozlama gecikme modu	✓	✓	✓	✓	✓	✓	✓	✓	✓
d12: Flaş uyarısı	—	—	✓	✓	—	—	—	—	—
d13: MB-D11 pil tipi	✓	✓	✓	✓	✓	✓	✓	✓	✓
d14: Pil sırası	✓	✓	✓	✓	✓	✓	✓	✓	✓

Özel Ayarlar⁵

Dış Ticaret A.Ş.

Nikontürk

www.nikonturk.com

	AUTO	☉	P	S, A, M	📷, 📷, 📷, 📷, 📷, 📷	📷, 📷, 📷, 📷, 📷, 📷	📷, 📷, 📷, 📷, 📷, 📷	📷, 📷, 📷, 📷, 📷, 📷	📷, 📷, 📷, 📷, 📷, 📷
e1: Flaş senkr hızı	✓	✓	✓	✓	✓	✓	✓	✓	✓
e2: Flaş perde hızı	—	—	✓	✓	—	—	—	—	—
e3: Dahili flaş için flaş kontrol	—	—	✓	✓	—	—	—	—	—
e4: Örnek flaş	—	—	✓	✓	—	—	—	—	—
e5: Otmtnk basamaklama ayarı	—	—	✓	✓	—	—	—	—	—
e6: Basamaklama sırası	—	—	✓	✓	—	—	—	—	—
f1: 📷 düğmesi	✓	✓	✓	✓	✓	✓	✓	✓	✓
f2: Tamam dğmsi (çkm modu)	✓	✓	✓	✓	✓	✓	✓	✓	✓
f3: Fn düğmesini ata	✓	✓	✓	✓	✓	✓	✓	✓	✓
f4: Önizleme düğmesini ata	✓	✓	✓	✓	✓	✓	✓	✓	✓
f5: AE-L/AF-L düğmesini ata	✓	✓	✓	✓	✓	✓	✓	✓	✓
f6: Kmt kadranlarını özelleştir	✓	✓	✓	✓	✓	✓	✓	✓	✓
f7: Kdrn kltnmk için dğmyi bırak	✓	✓	✓	✓	✓	✓	✓	✓	✓
f8: Yuva boş bırakma kilidi	✓	✓	✓	✓	✓	✓	✓	✓	✓
f9: Göstergeleri tersine çevir	✓	✓	✓	✓	✓	✓	✓	✓	✓
f10: MB-D11 📷 düğmesini ata	✓	✓	✓	✓	✓	✓	✓	✓	✓

- 1 **Çekim menüsünü sıfırla** (☐ 202) ile sıfırlayın.
- 2 İki düğme ile sıfırlamayla sıfırlayın (☐ 151).
- 3 **Otomatik** ayarına sabitle.
- 4 Çevirmeli ayar düğmesi yeni bir ayara döndürüldüğünde sıfırlanır.
- 5 **Özel ayarları sıfırla** (☐ 207) ile sabitle.

KARACASULU
Dış Ticaret A.Ş.

Varsayılan Ayarlar

Fotoğraf makinesi menülerindeki seçenekler için varsayılan ayarlar aşağıda listelenmiştir. İki düğme ile sıfırlamalar hakkında bilgi için, bkz. sayfa 151.

■ İzleme Menüsü Varsayılan Değerleri



Seçenek	Varsayılan Ayar		Seçenek	Varsayılan Ayar	
İzleme klasörü	D7000	195	Dikey görüntüle	Kapalı	200
Resim inceleme	Kapalı	200	Şlavy gösterisi		
Silme sonrası	Sonrakini göster	200	Çerçeve aralığı	2 s	201

■ Çekim Menüsü Varsayılan Değerleri¹

Seçenek	Varsayılan Ayar		Seçenek	Varsayılan Ayar	
Dosya adlandırma	DSC	204	Yüksek ISO KA	Normal	205
Yuva 2'deki kartın rolü	Kapasite aşımı	89	ISO duyarlılığı ayarları		
Resim kalitesi	JPEG normal	85	ISO duyarlılığı		
Resim boyutu	Büyük	88	P, S, A, M	100	101
JPEG sıkıştırma	Boyut öncelikli	87	Diğer modlar	Otomatik	
NEF (RAW) kaydı			Otmk ISO duyarlılığı kntrl	Kapalı	103
Tür	Kayıpsız sıkıştırılmış	87	Çoklu pozlama	Sıfırla ²	152
NEF (RAW) bit derinliği	14 bit		Film ayarları		
Beyaz dengesi	Otomatik > Normal	117	Film kalitesi	1920×1080; 24 k/s; yüks kalite	
İnce ayar	Kapalı	119	Mikrofon	Otomatik duyarlılık (A)	60
Renk sıcaklığı seç	5000 K	122	Hedef	Yuva 1	
Picture Control Ayarları	Standart	131	Manuel film ayarları	Kapalı	
Otomatik dağılıma kontrolü	Kapalı	205	Aralıklı çekim	Sıfırla ³	155
Renkli alan	sRGB	141	Uzaktan kumanda modu	Gecikmiş uzaktan kumanda	80
Etkin D-Lighting	Kapalı	139			
Uzun pozlama KA	Kapalı	205			

- 1 Çekim menüsünü sıfırla (☐ 202) ile yüklenen varsayılan ayarlar.
- 2 Çekim menüsünü sıfırla çekim devam ederken seçilemez.
- 3 Sıfırlama yapıldığında çekim sona erer.

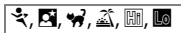
■ Özel Ayarlar Menüsü Varsayılan Değerleri *

Seçenek	Varsayılan Ayar	📖	Seçenek	Varsayılan Ayar	📖	
a1	AF-C öncelik seçimi	Bırak	208	d1	Uyarı sesi	
a2	AF-S öncelik seçimi	Nettle	208		Düzye	Kapalı
a3	Sabitken netleme izleme	3 (Normal)	209		Şiddet	Yüksek
a4	AF nokta aydınlatması	Otomatik	209	d2	Vizör kılavuz çizgi ekranı	Kapalı
a5	Netleme noktası sarmalı	Sarma	209	d3	ISO ekranı ve ayarları	Kare sayısını göster
a6	Netleme noktası sayısı	39 nokta	210	d4	Vizör uyarı ekranı	Açık
a7	Dahili AF yardımcı aydınltms	Açık	210	d5	Ekran ipuçları	Açık
a8	Canlı görüntü/film AF			d6	CL modu çekim hızı	3 kare/saniye
	Otomatik netleme modu	Tek servo AF	211	d7	Maksimum sürekli bırakma	100
	AF alanı modu			d8	Dosya numarası sırası	Açık
		Geniş alan AF		d9	Bilgi ekranı	Otomatik
		Normal alan AF	211	d10	LCD aydınlatma	Kapalı
	Diğer çekim modları	Yüz öncelikli AF		d11	Pozlama gecikme modu	Kapalı
b1	ISO duyarlılık adımı dğr	Adım 1/3	211	d12	Flaş uyarısı	Açık
b2	Pzlm kntrl için EV adımları	Adım 1/3	211	d13	MB-D11 pil tipi	LR6 (AA alkalın)
b3	Kolay pozlama telifisi	Kapalı	212	d14	Pil sırası	MB-D11 pillerini ilk kullan
b4	Merkez ağırlıklı alan	ø 8 mm	213	e1	Flaş senkr hızı	1/250 s
b5	En iyi ince ayar pozlaması			e2	Flaş perde hızı	1/60 s
	Matris ölçümü	0		e3	Dahili flaş için flaş kontrol/ Opsiyonel flaş	TTL
	Merkez ağırlıklı ölçüm	0	213	e4	Örnek flaş	Açık
	Noktasal ölçüm	0		e5	Otmk basamaklama ayarı	AE ve flaş
c1	Deklanşör AE-L	Kapalı	213	e6	Basamaklama sırası	MTR > alt > üst
c2	Otmk syç kpnma gecikmesi	6 s	214	f1	⚙️ düğmesi	LCD arka plan aydınltms (⚙️)
c3	Otomatik zamanlama			f2	Tamam dğmsi (çkm modu)	Merkezi netleme nkts seç
	Oto zamanlama gecikmesi	10 s		f3	Fn düğmesini ata	FV kilidi
	Çekim sayısı	0	214	f4	Önizleme düğmesini ata	Önizleme
	Çekimler arasındaki aralık	0,5 s		f5	AE-L/AF-L düğmesini ata	AE/AF kilidi
c4	Ekran kapanma gecikmesi			f6	Kmt kadranlarını özelleştir	
	İzleme	10 s			Ters döndürme	Hayır
	Menüler	20 s			Ana/alt ögeyi değiştir	Kapalı
	Bilgi ekranı	10 s	215		Diyafram ayarı	Alt ayar kadranı
	Resim inceleme	4 s			Menüler ve izleme	Kapalı
	Canlı görüntü	10 dk		f7	Kdrn klnmk için dğmyi bırak	Hayır
c5	Uzk. bğlnt. açık kal. süre	1 dk	215	f8	Yuva boş bırakma kilidi	Bırakmayı etkinleştir
				f9	Göstergeleri tersine çevir	
				f10	MB-D11  düğmesini ata	AE/AF kilidi

* Özel ayarları sıfırla (📖 207) ile yüklenen varsayılan ayarlar.

Nikon türk

www.nikonturk.com

■ ■ Ayarlar Menüsü Varsayılan Değerleri

Seçenek	Varsayılan Ayar	
Kullanıcı ayarlarını kaydet		
U1	Çekim modu varsayılan olarak P olur	75
U2		
LCD parlaklığı	0	237
Resim sensörünü temizle		
Açılışta/kapanışta temizle	Açılışta ve kapanışta temizle	284
HDMI		
Çıkış çözünürlüğü	Otomatik	194
Aygıt kontrolü	Açık	

Seçenek	Varsayılan Ayar	
Saat dilimi ve tarih		
Yaz saati uygulaması	Kapalı	237
Otomatik resim döndürme	Açık	239
GPS		
Otomatik sayaç kapanması	Etkinleştir	162
F. mk. sa. ayr için GPS kullan	Evet	
Eye-Fi yüklemesi	Etkinleştir	247



KARACASULU
Dış Ticaret A.Ş.

Nikontürk

www.nikonturk.com



Pozlama Programı (Mod P)

P modu için pozlama programı aşağıdaki grafikte gösterilmektedir:

— ISO 100; maksimum diyaframı f/1.4 ve minimum diyaframı f/16 olan lens (örn. AF-S NIKKOR 50mm f/1.4G)

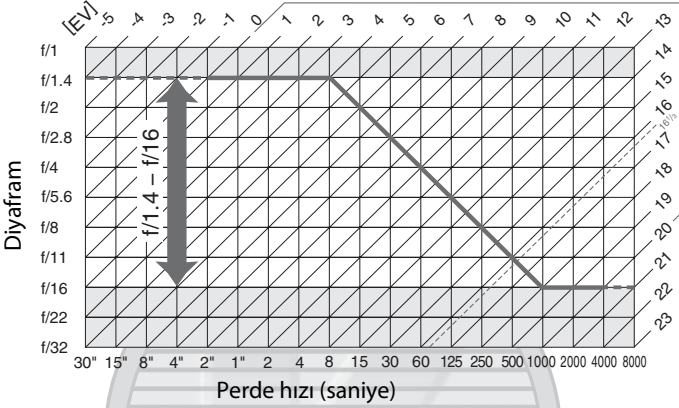

Maksimum ve minimum EV değerleri ISO duyarlılığına göre değişir; yukarıdaki grafikte ISO hassasiyetinin ISO 100 eşdeğeri olduğu varsayılmıştır. Matris ölçümü kullanıldığında, $16^{1/3}$ EV üzerindeki değerler $16^{1/3}$ EV değerine indirgenir.

KARACASULU
Dış Ticaret A.Ş.

Sorun Giderme

Fotoğraf makinesi beklendiği gibi çalışmazsa, satıcınıza ya da Nikon temsilcisine danışmadan önce aşağıda sunulan yaygın sorun listesini kontrol edin.

Ekran

Vizör netleme uyarı bozuk: Vizör netlemesini ayarlayın veya isteğe bağlı oküler düzeltme mercekleri kullanın (☞ 34, 281).

Vizör karanlık: Tam şarjlı bir pil yerleştirin (☞ 21, 35).

Ekranlar uyarı vermeden kapanıyor: Özel Ayar c2 (**Otmk syç kpnma gecikmesi**) veya c4 (**Ekran kapanma gecikmesi**) için daha uzun gecikme süreleri belirleyin (☞ 214, 215).

Fotoğraf makinesi kontrollere yanıt vermiyor: Aşağıdaki “Elektronik Kontrollü Fotoğraf Makinelerine ilişkin Not” konusuna bakın.

Kontrol paneli ve vizör ekranları tepkisiz ve soluk: Bu göstergelerin tepki süreleri ve parlaklığı sıcaklığa göre değişir.

Etkin netleme noktası çevresinde iyi çizgiler görünür veya netleme noktası vurgulandığında ekran kırmızıya döner: Bu olaylar bu tür vizör için normaldir ve bir arıza göstergesi değildir.

Elektronik Kontrollü Fotoğraf Makinelerine ilişkin Not

Çok nadiren, kontrol panelinde alıılmadık karakterler görüntülenebilir ve fotoğraf makinesi çalışmayı durdurabilir. Çoğu kez, bu durum güçlü harici statik yükten kaynaklanabilir. Fotoğraf makinesini kapatın, yanmamaya dikkat ederek pili çıkarın ve yenisiyle değiştirin ve fotoğraf makinesini yeniden açın veya bir AC adaptörü (ayrıca edinilebilir) kullanıyorsanız, adaptörün bağlantısını kesin, tekrar bağlayın ve fotoğraf makinesini yeniden açın. Sorunun sürmesi halinde, satıcınıza ya da Nikon yetkili servis temsilcisi ile irtibat kurun.

KARACASULU
Dış Ticaret A.Ş.

Nikontürk

www.nikonturk.com



Çekim (Tüm Modlar)

Fotoğraf makinesinin açılması zaman alıyor: Dosya ya da klasörleri silin.

Deklanşör devre dışı:

- Bellek kartı kilitlidir, doludur veya takılmamıştır (☞ 29, 32).
- Dahili flaş şarj oluyordur (☞ 39).
- Fotoğraf makinesi netlememiştir (☞ 38).
- CPU lense diyafram halkası takılmış ancak açıklık en yüksek f-değerinde kilitlenmemiştir. Kontrol panelinde **F E** simgesi görüntüleniyorsa, açıklığı ayarlamak üzere lens diyafram halkasını kullanmak için **Özel Ayar f6 (Kmt kadranlarını özelleştir) > Diyafram ayarı için Diyafram halkası** seçeneğini seçin (☞ 233).
- CPU olmayan objektif takılıdır, ancak fotoğraf makinesi **A** veya **M** (☞ 270) modunda değildir.

Uzaktan kumanda deklanşör düğmesine basıldığında fotoğraf çekilmez:

- Uzaktan kumandanın pilini değiştirin (☞ 281).
- Uzaktan kumanda bırakma modunu seçin (☞ 80).
- Flaş şarj oluyor (☞ 82).
- Özel Ayar c5 (**Uzk. bğlnt. açık kal. süre**, ☞ 215) için seçilen süre geçti: fotoğraf makinesi deklanşörüne yarım basın.
- Parlak ışık uzaktan kumandayı etkiler.

Fotoğrafların netleme ayarı bozuk:

- Netleme modu seçicisini **AF** (☞ 91) konumuna döndürün.
- Fotoğraf makinesi otomatik netleme kullanarak odaklanamıyor: manuel netleme veya netleme kilidini kullanın (☞ 97, 99).

Ödak deklanşör yarım basılıyken kilitlenmiyor: Netleme modu için **AF-C** seçiliyken veya **AF-A** modunda hareketli konular fotoğrafılırken netlemeyi kilitlemek için **AE-L/AF-L** düğmesini kullanın.

Netleme noktası seçilemiyor:

- Netleme seçici kilidini açın (☞ 96).
- AF alanı modu için **[AF]** (otomatik alan AF) veya **[AF-L]** (yüz öncelikli AF) seçili: başka bir mod seçin.
- Fotoğraf makinesi izleme modundadır (☞ 163) veya menüler kullanımdadır (☞ 195).
- Ekranı kapatmak veya pozometreleri etkinleştirmek için deklanşöre yarım basın (☞ 39).

Nesne izleme AF kullanılmıyor: Monokrom olmayan bir Picture Control seçin (☞ 131).

AF alanı modu seçilemiyor: Manuel netleme seçilidir (☞ 55, 99).

Sürekli deklanşör modunda deklanşöre her basılışta yalnızca bir çekim gerçekleşiyor: Dahili flaşı alçaltın (☞ 143).

Resim boyutu değiştirilemiyor: Resim kalitesi ayarı **NEF (RAW)** dir (☞ 85).

Fotoğraf makinesi fotoğrafları yavaş kaydediyor: Uzun pozlama kumlanma azaltmayı kapatın (☞ 205).

Fotoğraflarda rastgele aralıklarla parlak pikseller, kumlanmalar veya diğer düzensizlikler ("kumlanma") görülüyor:

- Daha düşük ISO duyarlılığı seçin ya da yüksek ISO kumlanma azaltma kullanın (☞ 101, 205).
- Perde hızı 8 s'den az: uzun pozlama kumlanma azaltma ayarını kullanın (☞ 205).



AF yardımcı aydınlatması şu durumlarda yanmaz:

- AF yardımcı lambası, otomatik netleme modu (☐ 91) için **AF-C** seçilirse veya fotoğraf makinesi **AF-A** modundayken sürekli-servo otomatik netleme seçilirse yanmaz. **AF-S**'yi seçin. AF alanı modu için (☐) (otomatik alan AF) haricinde bir seçenek seçilirse, merkezi netleme noktasını (☐ 94, 96) seçin.
- Fotoğraf makinesi geçerli olarak canlı görüntüde veya bir film kaydediliyor.
- Özel Ayar a7 (**Dahili AF yrdmci aydnlmts**) (☐ 210) için **Kapalı** seçili.
- Aydınlatıcı otomatik olarak kapanır. Sürekli kullanım sonucunda aydınlatıcı ısınabilir; lambanın soğumasını bekleyin.

Uyarı sesi çıkmıyor:

- Özel Ayar d1 (**Uyarı sesi**; ☐ 215) > **Düzyey** için **Kapalı** seçilidir.
- Fotoğraf makinesi sessiz deklanşör modundadır (☐ 77) veya film kaydediliyordur (☐ 57).
- Netleme modu seçicisi **M** (☐ 99) olarak ayarlanmıştır veya otomatik netleme modu (☐ 91) için **AF-C** seçilmiştir.
- Özel Ayar a2 (**AF-S öncelik seçimi**; ☐ 208) için **Birak** seçilidir.

Fotoğraflarda bulaşmalar görünüyor: Ön ve arka objektif elemanlarını temizleyin. Sorun devam ederse, resim sensörü temizleme işlemi gerçekleştirin (☐ 284).

Ses filmlerle kaydedilmiyor: **Film ayarları** > **Mikrofon** için **Mikrofon kapalı** seçilidir.

Ekrendeki resmin parlaklığı canlı görüntüde çekilen fotoğrafların pozlamasından farklıdır:

- Merkez ağırlıklı veya noktasal ölçümü seçilidir (☐ 105).
- Fotoğraf makinesi **M** modundadır.
- Konu çok parlak veya çok karanlıktır.
- Etkin D-Lighting etkindir (☐ 139).
- Fotoğraf uzun süreli pozladır (☐ 73).
- Flaş kullanılmıştır (☐ 143).

Canlı görüntü veya film kaydı sırasında hızla yanıp sönmeye veya çizgiler görünüyor: Yerel AC güç kaynağının frekansı ile eşleşen bir **Kırpışma azaltma** seçeneği seçin (☐ 237).

Canlı görüntü veya film kaydı sırasında parlak çizgiler görünüyor: Canlı görüntü veya film kaydı sırasında bir flaş veya kısa süreli başka bir ışık kaynağı kullanılmıştır.

Menü ögesi seçilemiyor: Bazı seçenekler tüm modlarda kullanılamaz.

KARACASULU
Dış Ticaret A.Ş.

Çekim (P, S, A, M)

Deklanşör devre dışı:

- CPU olmayan objektif takılı: fotoğraf makinesinin çevirmeli ayar düğmesini **A** veya **M** (☐ 270) konumuna döndürün.
- **M** modunda **b**, **w**, **L**, **b** obtüratör hızı seçildikten sonra çevirmeli ayar düğmesi **S** konumuna döndürülmüş: yeri obtüratör hızını seçin (☐ 69).

Fotoğraf makinesi deklanşöre yanıt vermeye için yavaş: Özel Ayar d11 (**Pozlama gecikme modu**; ☐ 219) için **Kapalı** seçeneğini seçin.

Tüm perde hızı seçenekleri kullanılamıyor:

- Flaş kullanımda. Flaş senkr hızı Özel Ayar e1 (**Flaş senkr hızı**) kullanılarak seçilebilir; opsiyonel SB-900, SB-800, SB-700, SB-600 veya SB-R200 flaş ünitesi kullanıldığında, perde hızlarının (☐ 222) tam aralığı için **1/320 s (Otomatik FP)** veya **1/250 s (Otomatik FP)** seçeneğini seçin.
- Çekim menüsünde **Film ayarları > Manuel film ayarları** için **Açık** seçiliyken, perde hızı $1/8000$ s ve $1/30$ s (☐ 60) arasında bir değere ayarlanabilir.

Renkler doğal değil:

- Beyaz dengesini ışık kaynağına uygun şekilde ayarlayın (☐ 117).
- **Picture Control Ayarla** ayarlarını yapın (☐ 131).

Beyaz dengesi ölçülemiyor: Konu çok karanlık ya da çok parlak (☐ 125).

Resim, önyarlı beyaz dengesi için kaynak olarak seçilemiyor: Resim D7000 ile oluşturulmamıştır (☐ 126).

Beyaz dengesi basamaklama kullanılamıyor:

- Resim kalitesi için NEF (RAW) veya NEF+JPEG resim kalitesi seçilmiştir (☐ 85).
- Çoklu pozlama modu devrededir (☐ 154).

Picture Control'ünün etkileri resimden resme değişiyor: Netlik, kontrast veya doygunluk için **A** (otomatik) seçilmiştir. Bir dizi fotoğrafta tutarlı sonuçlar için başka bir ayar seçin (☐ 134).

Ölçüm değiştirilemiyor: Otomatik pozlama kilidi devrededir (☐ 106).

Pozlama telafisi kullanılamıyor: **P, S** veya **A** (☐ 68, 69, 70) modunu seçin.

Uzun süreli pozlarda kumlanma (kırmızımsı alanlar veya diğer yapay olgular) görünüyor: Uzun pozlama kumlanma azaltma ayarını etkinleştirin (☐ 205).



İzleme

Resimlerde yanıp sönen alanlar, çekim verileri veya grafikler görünüyor: Görüntülenen fotoğraf bilgilerini seçmek için ▲ veya ▼ düğmesine basın veya **Görüntüleme modu** ayarlarını değiştirin (☞ 165, 197).

NEF (RAW) resmi izlenemiyor: Fotoğraf NEF + JPEG resim kalitesinde çekilmiştir (☞ 85).

Diğer fotoğraf makineleriyle kaydedilen resimler görüntülenemiyor: Diğer fotoğraf makineleri ile kaydedilen resimler doğru görüntülenemeyebilir.

İzleme için hiçbir resmin mevcut olmadığını bildiren bir ileti görüntüleniyor: İzleme klasörü için Tümü öğesini seçin (☞ 195).

“Uzun” (portre) yönelimli fotoğraflar “geniş” (yatay) yönelimli olarak görüntüleniyor:

- **Dikey görüntüle** için **Açık** öğesini seçin (☞ 200).
- Fotoğraf **Otomatik resim döndürme** için **Kapalı** seçiliyken çekilmiştir (☞ 239).
- Fotoğraf çekildiğinde fotoğraf makinesi yukarı ya da aşağı dönüktür (☞ 239).
- Fotoğraf, resim incelemede görüntülenmektedir (☞ 200).

Resim silinmiyor:

- Resim korumalıdır: korumayı kaldırın (☞ 174).
- Bellek kartı kilitlidir (☞ 33).

Resim rötüş yapılamıyor: Fotoğraf bu fotoğraf makinesiyle daha fazla düzenlenemiyor (☞ 249).

Baskı sırası değiştirilemiyor:

- Bellek kartı doludur: resimleri silin (☞ 36, 175).
- Bellek kartı kilitlidir (☞ 33).

Baskı için fotoğraf seçilemiyor: Fotoğraf NEF (RAW) formatındadır. **NEF (RAW) işleme** kullanarak JPEG kopya oluşturun veya bilgisayara aktarın ve ViewNX 2’yi (birlikte verilir) veya Capture NX 2’yi (ayrıca edinilebilir) kullanarak yazdırın.

Resim, TV’de görüntülenemiyor:

- Doğru video modunu (☞ 237) veya çıkış çözünürlüğünü (☞ 194) seçin.
- A/V (☞ 191) veya HDMI (☞ 193) kablosu düzgün şekilde bağlanmamıştır.

Fotoğraf makinesi HDMI-CEC televizyonun uzaktan kumandasına yanıt vermez:

- Ayarlar menüsünde (☞ 194) **HDMI > Aygıt kontrolü** için **Açık** öğesini seçin.
- Aygıtla sağlanan dokümantasyonda anlatıldığı şekilde televizyon için HDMI-CEC ayarlarını yapın.

Fotoğraflar bilgisayara aktarılamıyor: İS, fotoğraf makinesiyle veya aktarım yazılımıyla uyumlu değildir. Fotoğrafları bilgisayara kopyalamak için kart okuyucu kullanın (☞ 179).

NEF (RAW) fotoğrafları Capture NX 2’de görüntülenemiyor: En son sürümüne güncelleyin (☞ 281).

Capture NX 2'deki Görüntüden Toz Giderme istenen etkiye sahip değildir: Görüntü sensörü temizliği, sensör koruyucu filtre üzerindeki tozun konumunu değiştirir. Görüntü sensörü temizliği yapılmadan önce kaydedilen toz alma referans verileri, görüntü sensörü temizliği yapıldıktan sonra çekilen fotoğraflar ile kullanılamaz. Görüntü sensörü temizliği yapıldıktan sonra kaydedilen toz alma referans verileri, görüntü sensörü temizliği yapılmadan önce çekilen fotoğraflar ile kullanılamaz (☞ 240).

Bilgisayar NEF (RAW) resimlerini fotoğraf makinesinden farklı görüntülüyor: Üçüncü parti yazılım Picture Control'leri veya etkin D-Lighting etkilerini görüntülemiyor. ViewNX 2 (sunulmuştur) veya Capture NX 2 (ayrıca edinilebilir) gibi isteğe bağlı Nikon yazılımları kullanın.

Çeşitli Konular

Kayıt tarihi doğru değil: Fotoğraf makinesinin saatini ayarlayın (☞ 27, 237).

Menü öğesi seçilemiyor: Bazı seçenekler belirli ayar kombinasyonlarında veya bellek kartı takılı değilken kullanılamaz. Fotoğraf makinesini çalıştırmak için opsiyonel EP-5B güç konektörü ve EH-5a AC adaptörü kullanıldığında **Pil bilgisi** seçeneğinin kullanılmadığına dikkat edin (☞ 242).

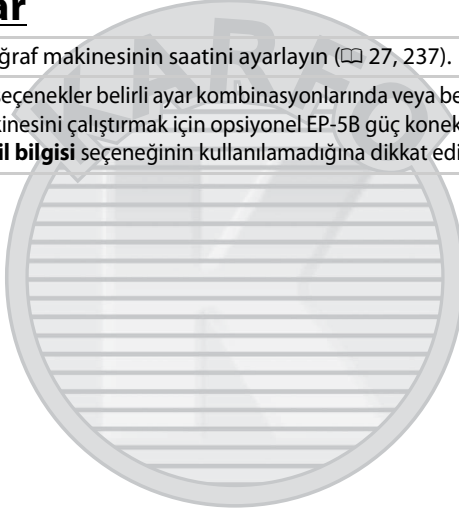







KARACASULU
Dış Ticaret A.Ş.



Hata Mesajları

Bu bölümde vizör, kontrol paneli ve ekranda görüntülenen göstergeler ve hata mesajları listelenmektedir.

Gösterge		Sorun	Çözüm	📖
Kontrol paneli	Vizör			
FE E (yanıp söner)		Lens diyafram halkası minimum açıklığa ayarlı değil.	Halkayı minimum açıklığa (en büyük f-değeri) ayarlayın.	26
		Pil zayıf.	Tam şarjlı yedek bir pil hazırlayın.	21
 (yanıp söner)	 (yanıp söner)	<ul style="list-style-type: none">Pil deşarj oldu.Pil kullanılmıyor.Fotoğraf makinesine veya opsiyonel MB-D11 pil paketine iyice boşalmış şarj edilebilir bir Li-ion pil veya üçüncü-parti bir pil yerleştirilmiştir.	<ul style="list-style-type: none">Pili şarj edin veya değiştirin.Nikon yetkili servis temsilcisi ile görüşün.Pili değiştirin ya da şarj edilebilir Li-ion pili yenisiyle değiştirin.	xvii, 21, 24
 (yanıp söner)	—	Fotoğraf makinesi saati ayarlı değil.	Fotoğraf makinesi saatinin ayarlayın.	27, 237
∞F		Lens takılı değil ya da CPU olmayan lens maksimum diyafram belirtilmeksizin takılmış. Diyafram maksimum diyafram değerinden itibaren stoplar ile gösterilmektedir.	Maksimum diyafram belirtildiğinde diyafram değeri görüntülenecektir.	159
—	 (yanıp söner)	Fotoğraf makinesi otomatik netleme kullanarak odaklanamıyor.	Kompozisyonu veya netlemeyi manuel olarak değiştirin.	93, 99
F- - (yanıp söner)		<ul style="list-style-type: none">Lens takılmamış.CPU olmayan lensler takılı.	<ul style="list-style-type: none">IX olmayan Nikkor objektif takın. CPU objektif takılıysa, objektifi çıkarın ve yeniden takın.A veya M modunu seçin.	25, 269 270
M i		Konu çok parlak; fotoğraf fazla ışıklı olacaktır.	<ul style="list-style-type: none">Daha düşük bir ISO duyarlılığı kullanınÇekim modu:<ul style="list-style-type: none">P İsteğe bağlı ND filtresi kullanınS Perde hızını artırınA Daha küçük bir diyafram (büyük f numarası) seçin	101 280 69 70

Gösterge		Sorun	Çözüm	📖
Kontrol paneli	Vizör			
	⚡	Konu çok karanlık; fotoğraf az ışıklı olacaktır.	<ul style="list-style-type: none"> Daha yüksek bir ISO duyarlılığı kullanın Çekim modu: <ul style="list-style-type: none"> P Flaş kullanın S Perde hızını düşürün A Daha büyük bir diyafram (küçük f numarası) seçin 	101 143 69 70
	⚡	S modunda ⚡ seçilmiştir.	Perde hızını değiştirin ya da M modunu seçin.	69, 71
	- -	S modunda - - seçilmiştir.	Perde hızını değiştirin ya da M modunu seçin.	69, 71
📷	⚡	i-TTL flaş kontrolünü desteklemeyen opsiyonel flaş birimi takılmış ve TTL olarak ayarlanmıştır.	Opsiyonel flaş birimindeki flaş modu ayarını değiştirin.	278
—	⚡	Flaş patladıktan sonra gösterge 3s boyunca yanıp sönerse, fotoğraf az ışıklı olabilir.	Fotoğrafı ekrandan kontrol edin; az ışıklıysa, ayarları yapın ve yeniden deneyin.	163
FuLi	FuLi	Mevcut ayarlarla daha fazla fotoğraf kaydetmek için yeterli bellek yok ya da fotoğraf makinesinin dosya ya da klasör numarası bitmiştir.	<ul style="list-style-type: none"> Kalite ya da boyutu azaltın. Fotoğrafları silin. Yeni bellek kartı yerleştirin. 	85, 88 175 29
Err		Fotoğraf makinesi arızası.	Deklanşörü bırakın. Hata düzelmezse ya da sıkça görülürse, Nikon yetkili servis temsilcisine danışın.	—

KARACASULU
Dış Ticaret A.Ş.

Gösterge		Sorun	Çözüm	📖
Ekran	Kontrol paneli			
Bellek kartı yok.	(- E -)	Fotoğraf makinesi bellek kartını algılamıyor.	Fotoğraf makinesini kapatın ve kartın doğru yerleştirildiğinden emin olun.	29
Bu bellek kartı kullanılmıyor. Kart arızalı olabilir. Başka bir kart takın.	Ⓜ Ⓜ Ⓜ (yanıp söner)	<ul style="list-style-type: none"> Bellek kartına erişirken hata oluştu. Yeni klasör oluşturamıyor. 	<ul style="list-style-type: none"> Nikon onaylı kart kullanın. Kontakların temiz olup olmadığını kontrol edin. Kart hasarlıysa, satıcı ya da Nikon temsilcisiyle irtibat kurun. Dosyaları silin ya da yeni bellek kartı takın. 	319 — 29, 175
	Ⓜ Ⓜ Ⓜ (yanıp söner)	Fotoğraf makinesi Eye-Fi kartını kontrol edemiyor.	<ul style="list-style-type: none"> Eye-Fi kartı donanım yazılımının güncelliğini kontrol edin. Eye-Fi karttaki dosyaları bir bilgisayara veya başka karta kopyalayın ve kartı biçimlendirin veya yeni kart takın. 	247 29, 32, 179
Bellek kartı kilitli. Kilidi "yazma" konumuna doğru kaydırın.	Ⓜ Ⓜ Ⓜ (yanıp söner)	Bellek kartı kilitli (yazma korumalı).	Kart yazma korumalı anahtarını "yazma" konumuna kaydırın.	33
Eye-Fi kartı kilitliyse kullanılamaz.	Ⓜ Ⓜ Ⓜ (yanıp söner)	Eye-Fi kartı kilitli (yazma korumalı).		
Bu kart formatlanmamış. Kartı formatlayın.	[F a r] (yanıp söner)	Bellek kartı fotoğraf makinesinde kullanılmak üzere biçimlendirilmemiştir.	Bellek kartını biçimlendirin ya da yeni bir bellek kartı yerleştirin.	29, 32
Flaş ünitesinin donanım yazılımı güncellenemedi. Flaş kullanılmıyor. Yetkili Nikon servis temsilcisiyle irtibat kurun.	—	Fotoğraf makinesine takılı flaş birimi ürün yazılımı doğru şekilde güncellenmedi.	Nikon yetkili servis temsilcisi ile görüşün.	—

Gösterge		Sorun	Çözüm	📖
Ekran	Kontrol paneli			
Klasör resim içermiyor.	—	Bellek kartında ya da klasörlerde izleme için seçilmiş resim yok.	İzleme klasörü menüsünden resim içeren klasör seçin ya da faklı bir bellek kartı yerleştirin.	29, 195
Tüm resimler gizli.	—	Mevcut klasördeki tüm fotoğraflar gizli.	Başka bir klasör seçilene kadar veya en az bir resmin görüntülenmesine izin vermek için Resim gizle kullanılabileceği kadar hiçbir resim oynatılamaz.	196
Bu dosya görüntülenemiyor.	—	Dosya bilgisayar veya farklı bir fotoğraf makinesi markası kullanılarak oluşturulmuş ya da dosya bozuk.	Dosya fotoğraf makinesinde oynatılamaz.	—
Bu dosya seçilemiyor.	—	Seçilen resim rötuşlanamıyor.	Diğer cihazlar ile oluşturulan resimler rötuşlanamaz.	249
Bu film düzenlenemiyor.	—	Seçilen film düzenlenemiyor.	<ul style="list-style-type: none"> Diğer aygıtlarla oluşturulan filmler düzenlenemiyor. Filmler en az iki saniye uzunluğunda olmalıdır. 	— 65
Yazıcıyı kontrol edin.	—	Yazıcı hatası.	Yazıcıyı kontrol edin. Devam etmek için, Devam et 'i seçin (mevcutsa).	182*
Kağıdı kontrol edin.	—	Yazıcıdaki kağıt seçilen boyutta değil.	Doğru boyutta kağıt yerleştirin ve Devam et seçeneğini seçin.	182*
Kağıt sıkışması.	—	Kağıt yazıcıda sıkışmıştır.	Sıkışmayı düzeltin ve Devam et seçeneğini seçin.	182*
Kağıt bitti.	—	Yazıcıda kağıt bitmiştir.	Seçilen boyutta kağıt yerleştirin ve Devam et seçeneğini seçin.	182*
Mürekkep beslemesini kontrol edin.	—	Toner hatası.	Mürekkebi kontrol edin. Devam etmek için, Devam et seçeneğini seçin.	182*
Mürekkep bitti.	—	Yazıcıda mürekkep bitmiştir.	Toneri değiştirin ve Devam et seçeneğini seçin.	182*

* Daha fazla bilgi için yazıcı kılavuzuna bakın.



Teknik Özellikler

■ Nikon D7000 Dijital Fotoğraf Makinesi





























Tip	Tek lens yansıtma dijital fotoğraf makinesi
Objektif montajı	Nikon F objektif yuvası (AF bağlantısı ve AF kontakları ile)
Etkin görüş açısı	Yaklaşık 1,5 × objektif odak uzaklığı (Nikon DX biçimi)
Etkin piksel sayısı	16,2 milyon
Görüntü sensörü	23,6 × 15,6 mm CMOS sensörü
Toplam piksel sayısı	16,9 milyon
Toz Azaltma Sistemi	Resim sensörü temizleme, Resimden Toz Giderme referans verileri (isteğe bağlı Capture NX 2 yazılımı gerekir)
Depolama	
Resim boyutu (piksel)	<ul style="list-style-type: none">4928 × 3264 (L)2464 × 1632 (S)3696 × 2448 (M)
Dosya biçimi	<ul style="list-style-type: none">NEF (RAW): 12 veya 14 bit, kayıpsız sıkıştırılmış veya sıkıştırılmıřJPEG: JPEG-Baseline uyumlu, iyi (yaklaşık 1 : 4), normal (yaklaşık 1 : 8) veya temel (yaklaşık 1 : 16) sıkıştırma (Boyut öncelikli); En iyi kalite sıkıştırma kullanılabilirNEF (RAW)+JPEG: Tek fotoğraf hem NEF (RAW) hem JPEG biçimlerinde kaydedilir
Picture Control Sistemi	Standart, Nötr, Canlı, Monokrom, Portre, Manzara; seçili Picture Control değiştirilebilir; özel Picture Control'leri için depolama
Ortam	SD (Güvenli Sayısal), SDHC ve SDXC bellek kartları
Çift yuva	Yuva 2 kapasite aşımı veya yedekleme amacıyla veya NEF+JPEG kullanılarak oluşturulan kopyaların ayrıca depolanması için kullanılabilir; resimler kartlar arasında kopyalanabilir.
Dosya sistemi	DCF (Design Rule for Camera File System) (Fotoğraf Makinesi Dosya Sistemi Tasarımı Standardı) 2.0, DPOF (Digital Print Order Format) (Dijital Baskı Sıra Formatı), Exif 2.3 (Exchangeable Image File Format for Digital Still Cameras) (Dijital Sabit Resim Fotoğraf Makineleri için Aktarılabilir Resim Dosyası Formatı), PictBridge
Vizör	
Vizör	Göz seviyesine ayarlanmış beřli prizma tek lens yansıtma vizör
Çerçeve alanı	Yaklaşık %100 yatay ve %100 dikey
Büyütme	Yaklaşık 0,94 × (50 mm f/1.4 objektif sonsuza ayarlı, -1,0 m ⁻¹)
Bakış noktası	19,5 mm (-1,0 m ⁻¹)
Dioptri ayar	-3-+1 m ⁻¹
Netleme ekranı	AF alan basamaklarıyla Tip B BriteView Şeffaf Mat Mark II ekranı (kadroj kılavuz çizgileri görüntülenebilir)
Yansıma aynası	Hızlı dönüş
Alan derinliđi önizleme	Alan derinliđi önizleme düğmesine basıldığında, lens diyaframı kullanıcının (A ve M modları) veya fotoğraf makinesinin (diđer modlar) seçtiđi deđerde durdurulabilir

Nikontürk

www.nikonturk.com

Vizör	
Lens diyaframı	Hızlı dönüşlü, elektronik kontrollü
Objektif	
Uyumlu lensler	<ul style="list-style-type: none"> • DX AF NIKKOR: Tüm fonksiyonlar desteklenir • G veya D Tipi AF NIKKOR: Tüm fonksiyonlar desteklenir (PC Micro-NIKKOR bazı fonksiyonları desteklemez). IX NIKKOR lensleri desteklenmez. • Diğer AF NIKKOR: 3D renkli matris ölçümü II dışında tüm fonksiyonlar desteklenir. F3AF lensleri desteklenmez. • AI-P NIKKOR: 3D renkli matris ölçümü II dışında tüm fonksiyonlar desteklenir • CPU Olmayan Lensler: A ve M modlarında kullanılabilir; kullanıcı lens verilerini sağladığında, renkli matris ölçümü ve diyafram değer göstergesi desteklenir (sadece AI lensler) <p>Maksimum diyafram f/5.6 veya daha hızlı ise elektronik telemetre kullanılabilir.</p>
Perde	
Tip	Elektronik kontrollü dikey hareketli odak düzlemlerli perde
Hız	$1/3$ veya $1/2$ EV'lik adımlar, uzun pozlama, zaman (opsiyonel ML-L3 uzaktan kumandası gerektirir), X250 ile $1/8000 - 30$ s
Flas senkr hızı	$X=1/250$ s; $1/320$ s veya daha yavaş obtüratör (flaş aralığı $1/250$ ve $1/320$ s hızları arasında düşer)
Bırak	
Deklanşör modu	S (tek kare), Cl (sürekli yavaş hız), Ch (sürekli yüksek hız), Q (sessiz deklanşör modu), ☺ (otomatik zamanlama), ☐ (uzaktan kumanda), MUP (ayna kaldırma)
Kare ilerleme hızı (CIPA kılavuz çizgileri)	1–5 fps (Cl) veya 6 fps (Ch)
Otomatik zamanlama	2 s, 5 s, 10 s, 20 s; 1–9 pozlamalar, 0,5, 1, 2 veya 3 s aralıklarında
Uzaktan kumanda bırakma modları	Gecikmiş uzaktan kumanda, hızlı uzaktan kumanda, uzaktan ayna kaldırma
Pozlama	
Ölçüm	2016-piksel RGB sensörü kullanılarak TTL pozometre
Ölçüm yöntemi	<ul style="list-style-type: none"> • Matris: 3D renkli matris ölçümü II (G ve D tipi lensler); renkli matris ölçümü II (diğer CPU lensler); renkli matris ölçümü, kullanıcının lens verilerini belirtmesi şartıyla CPU olmayan lenslerde de kullanılabilir • Merkez ağırlıklı: %75 ağırlık, karenin merkezindeki 8 mm'lik merkezine verilir. Dairenin çapı 6, 10 veya 13 mm olarak değişebilir veya ağırlık tüm karenin ortalamasına göre olabilir (CPU olmayan lens kullanıldığında 8 mm'de sabitlenir) • Nokta: Seçilen netleme noktası üzerinde ortalanmış 3,5 mm'lik daire (karenin yaklaşık %2,5'i) ölçülür (CPU olmayan lens kullanıldığında merkez netleme noktası üzerindedir)
Mesafe (ISO 100, f/1.4 objektif, 20 °C)	<ul style="list-style-type: none"> • Matris veya merkez ağırlıklı ölçüm: 0–20 EV • Noktasal ölçüm: 2–20 EV
Pozometre bağlantısı	Kombine CPU ve AI

Pozlama	
Mod	Otomatik (AUTO Otomatik; ☺ Otomatik (flaş kapalı)); sahne (☞ Portre; 📷 Manzara; 🧒 Çocuk; 🏃 Spor; 🏠 Yakın plan; 🌃 Gece portresi; 🌃 Gece manzarası; 🎉 Parti/iç mekan; 🌃 Kumsal/kar; 🌃 Gün batımı; 🌃 Alacakaranlık/şafak; 🐄 Evcil hayvan portresi; 🕯 Mum ışığı; 🌃 Çiçek açması; 🌃 Sonbahar renkleri; 🍷 Yiyecek; 🌃 Silüet; 🌃 Fazla ışık; 🌃 Az ışık); esnek programla (P) programlanmış otomatik; enstantane öncelikli otomatik (S); diyafram öncelikli otomatik (A); manuel (M); U1 (kullanıcı ayarları 1); U2 (kullanıcı ayarları 2)
Pozlama telafisi	$1/3$ veya $1/2$ EV'lik artışlarla -5 – +5 EV
Pozlama basamaklama	$1/3$, $1/2$, $2/3$, 1 veya 2 EV adımlarla 2–3 kare
Flaş basamaklama	$1/3$, $1/2$, $2/3$, 1 veya 2 EV adımlarla 2–3 kare
Beyaz dengesi basamaklama	1, 2 veya 3'lük adımlarla 2–3 kare
ADL alternatifli pozlama	Bir kare için seçilen değeri kullanan 2 kare veya tüm kareler için önayar değerlerini kullanan 3 kare
Pozlama kilidi	Parlaklık, algılanan değerde AE-L/AF-L düğmesiyle kilitletir
ISO hassasiyeti (Tavsiye Edilen Poz İndeksi)	$1/3$ veya $1/2$ EV'lik adımlarla ISO 100 – 6400. ISO 6400 üstünde yaklaşık 0,3, 0,5, 0,7, 1 veya 2 EV'ye (ISO 25600 eşdeğeri) de ayarlanabilir; otomatik ISO duyarlılığı kontrolü kullanılabilir
Etkin D-Lighting	Otomatik, Ekstra yüksek, Yüksek, Normal, Düşük, Kapalı
Netleme yapın	
Otomatik netleme	TTL faz algılmalı, Nikon Multi-CAM 4800DX otomatik netleme sensörü modülü, ince ayar, 39 netleme noktası (9 çapraz tip sensör dahil) ve AF yardımcı aydınlatması (aralık yaklaşık 0,5–3 m)
Algılama menzili	-1 – +19 EV (ISO 100, 20 °C)
Objektif sürekli servo	<ul style="list-style-type: none"> Otomatik netleme (AF): Tek servo AF (AF-S); sürekli-servo AF (AF-C); oto AF-S/AF-C seçimi (AF-A); tahminli netleme izleme konunun durumuna göre otomatik olarak etkinleştirilir Manuel netleme (M): Elektronik telemetre kullanılabilir
Netleme noktası	39 veya 11 netleme noktası olarak seçilebilir
AF alanı modu	Tek noktali AF; 9, 21 veya 39 noktali dinamik alan AF, 3D-izleme, otomatik alan AF
Netleme kilidi	Netleme, deklanşöre yarım basılarak (tek servo AF) veya AE-L/AF-L düğmesine basılarak kilitlenebilir

Flaş	
Dahili flaş	         : Otomatik açılan otomatik flaş P, S, A, M, M : Düğmeye basılarak açılan manuel flaş
Kılavuz Numarası	Yaklaşık 12, 12, manuel flaş ile (m, ISO 100, 20 °C)
Flaş kontrolü	<ul style="list-style-type: none"> TTL: 2016 piksel RGB sensörü kullanan dijital SLR için i-TTL dengeli dolgu flaşı ve standart i-TTL flaş dahili flaşla ve SB-900, SB-800, SB-700, SB-600 veya SB-400 ile kullanılabilir (i-TTL dengeli dolgu flaşı, matris veya merkez ağırlıklı ölçüm seçildiğinde kullanılabilir) Otomatik diyafram: SB-900/SB-800 ve CPU objektiflerde kullanılabilir TTL-dışı otomatik: Desteklenen flaş üniteleri arasında SB-900, SB-800, SB-28, SB-27 ve SB-22S bulunur Mesafe öncelikli manuel: SB-900, SB-800, SB-700 ile kullanılabilir
Flaş modu	<ul style="list-style-type: none">         : Oto, otomatik kırmızı göz azaltma işlevi, kapalı; dolgu flaşı ve kırmızı göz azaltma isteğe bağlı flaş üniteleriyle kullanılabilir : Oto yavaş senkronizasyon, kırmızı göz azaltmalı otomatik yavaş senkron, kapalı; yavaş senk ve kırmızı göz azaltmalı yavaş senk isteğe bağlı flaş üniteleriyle kullanılabilir         : Dolgu flaşı ve kırmızı göz azaltma isteğe bağlı flaş üniteleriyle kullanılabilir M: Dolgu flaşı P, A: Dolgu flaşı, yavaş senk ile arka perde, yavaş senk, kırmızı göz azaltmalı yavaş senk, kırmızı göz azaltma S, M: Dolgu flaşı, arka perde senk, kırmızı göz azaltma
Flaş dengeleme	$\frac{1}{3}$ veya $\frac{1}{2}$ EV'lik artışlarla -3 – +1 EV
Flaş hazır göstergesi	Dahili flaş veya opsiyonel flaş ünitesi (SB-900, SB-800, SB-700, SB-600, SB-400, SB-80DX, SB-28DX veya SB-50DX gibi) tam şarjlıyken yanar; flaş tam çıkışla patlatıldıktan sonra 3 s yanıp söner
Aksesuar kızığı	Senk ve veri temas noktaları ve güvenlik kilidine sahip ISO 518 hot-shoe
Nikon Creative Lighting System (CLS)	Gelişmiş Kablosuz Aydınlatma dahili flaş, SB-900, SB-800, SB-700 veya SU-800 ile ayar düğmesi olarak ve SB-900, SB-800, SB-700, SB-600 veya SB-R200 ile uzaktan kumanda olarak desteklenir; Otomatik FP yüksek hızlı flaş senkronizasyonu ve örnek aydınlatma SB-400 hariç tüm CLS uyumlu flaş üniteleriyle desteklenir; Flaş Renk Bilgisi İletişimi ve tüm CLS uyumlu flaş FV kilitleleriyle desteklenir
Senkron terminali	AS-15 senk terminal adaptörü (ayrıca edinilebilir)
Beyaz dengesi	
Beyaz dengesi	Otomatik (2 tip), ampul ışığı, floresan (7 tip), doğrudan güneş ışığı, flaş, bulutlu, gölge, önceden belirl. beyaz ayarı (5 değere kadar saklanabilir), renk sıcaklığı seçin (2500 K–10000 K), tümü ince ayarlı



Canlı görüntü							
Objektif sürekli servo	<ul style="list-style-type: none"> • Otomatik netleme (AF): Tek servo AF (AF-S); devamlı servo AF (AF-F) • Manuel netleme (M) 						
AF alanı modu	Yüz öncelikli AF, geniş alan AF, normal alan AF, nesne izleme AF						
Otomatik netleme	Çerçevenin herhangi bir yerinde kontrast ölçümlü AF (yüz öncelikli AF veya nesne izleme AF seçildiğinde fotoğraf makinesi netleme noktasını otomatik olarak seçer)						
Film							
Ölçüm	Ana resim sensörünü kullanan TTL pozometre						
Ölçüm yöntemi	Matris						
Kare boyutu (piksel) ve kare hızı	<table border="1"> <tr> <td>NTSC</td> <td> <ul style="list-style-type: none"> • 1920 × 1080 (24p); 24 (23,976) fps • 1280 × 720 (24p); 24 (23,976) fps </td> <td> <ul style="list-style-type: none"> • 1280 × 720 (30p); 30 (29,97) fps • 640 × 424 (30p); 30 (29,97) fps </td> </tr> <tr> <td>PAL</td> <td> <ul style="list-style-type: none"> • 1920 × 1080 (24p); 24 (23,976) fps • 1280 × 720 (24p); 24 (23,976) fps </td> <td> <ul style="list-style-type: none"> • 1280 × 720 (25p); 25 fps • 640 × 424 (25p); 25 fps </td> </tr> </table> <p>Normal ve yüksek kalite seçimi yapılabilir.</p>	NTSC	<ul style="list-style-type: none"> • 1920 × 1080 (24p); 24 (23,976) fps • 1280 × 720 (24p); 24 (23,976) fps 	<ul style="list-style-type: none"> • 1280 × 720 (30p); 30 (29,97) fps • 640 × 424 (30p); 30 (29,97) fps 	PAL	<ul style="list-style-type: none"> • 1920 × 1080 (24p); 24 (23,976) fps • 1280 × 720 (24p); 24 (23,976) fps 	<ul style="list-style-type: none"> • 1280 × 720 (25p); 25 fps • 640 × 424 (25p); 25 fps
NTSC	<ul style="list-style-type: none"> • 1920 × 1080 (24p); 24 (23,976) fps • 1280 × 720 (24p); 24 (23,976) fps 	<ul style="list-style-type: none"> • 1280 × 720 (30p); 30 (29,97) fps • 640 × 424 (30p); 30 (29,97) fps 					
PAL	<ul style="list-style-type: none"> • 1920 × 1080 (24p); 24 (23,976) fps • 1280 × 720 (24p); 24 (23,976) fps 	<ul style="list-style-type: none"> • 1280 × 720 (25p); 25 fps • 640 × 424 (25p); 25 fps 					
Maksimum uzunluk	Yaklaşık 20 dakika						
Dosya biçimi	MOV						
Video sıkıştırma	H.264/MPEG-4 Gelişmiş Video Kodlama						
Ses kaydı biçimi	Doğrusal PCM						
Ses kaydı aygıtı	Dahili mono veya harici stereo mikrofon; duyarlılık ayarlı						
Ekran							
Ekran	7,5-cm/3 inc, 921k-noktalı (VGA), 170° resim açılı düşük sıcaklıklı polisilikon TFT LCD, %100 kare kapsamı ve parlaklık ayarı						
İzleme							
İzleme	Tam kare ve küçük resim (4, 9 veya 72 resim veya takvim) izleme; izleme zoom işlevi, film izleme, slayt gösterisi, ışıklı alanlar, histogram göstergesi, otomatik resim döndürme ve resim yorumu (36 karaktere kadar)						
Arabirim							
USB	Hi-Speed USB						
Video çıkışı	NTSC, PAL; fotoğraf makinesi ekranı açıkken görüntüler harici bir aygıtta gösterilebilir						
HDMI çıkışı	C mini-pin tipi HDMI konektörü; HDMI kablosu bağlandığında fotoğraf makinesi ekranı kapanır						
Aksesuar bağlantısı	Uzaktan kumanda kablosu: MC-DC2 (ayrıca edinilebilir) GPS ünitesi: GP-1 (ayrıca edinilebilir)						
Ses girişi	Stereo mini-pin jak (3,5 mm çaplı)						
Desteklenen diller							
Desteklenen diller	Arapça, Çince (Modern ve Klasik), Çekçe, Danca, Hollandaca, İngilizce, Fince, Fransızca, Almanca, Endonezya dili, İtalyanca, Japonca, Korece, Norveçli, Lehçe, Portekizce, Rusça, İspanyolca, İsveççe, Tay dili, Türkçe						

Güç kaynağı	
Pil	Bir adet şarj edilebilir Li-ion EN-EL15 pil
Pil paketi	Bir şarj edilebilir Nikon EN-EL15 Li-ion pil veya altı AA alkalın, NiMH veya lityum pil ile opsiyonel MB-D11 çok yönlü pil paketi
AC adaptörü	EH-5a AC adaptörü; EP-5B güç konektörü gerektirir (ayrıca edinilebilir)
Tripod soketi	
Tripod soketi	1/4 in. (ISO 1222)
Boyutlar/ağırlık	
Boyutlar (G x Y x D)	Yaklaşık 132 x 105 x 77 mm
Ağırlık	Yaklaşık 690 g (yalnızca fotoğraf makinesi gövdesi); pil ve bellek kartı dahil, ancak gövde kapağı hariç yaklaşık 780 g
Çalıştırma ortamı	
Sıcaklık	0–40 °C
Nem	%85'ten az (yoğunlaşma yok)

- Aksi belirtilmedikçe, tüm rakamlar tam şarjlı bir pil ile 20 °C ortam sıcaklığında çalıştırılan fotoğraf makinesi içindir.
- Nikon bu kılavuzda açıklanan donanım ve yazılımların teknik özelliklerini istediği zaman ve önceden bildirimde bulunmaksızın değiştirme hakkını saklı tutar. Nikon bu kılavuzun içerdiği herhangi bir hatadan kaynaklanan zararlardan sorumlu tutulamaz.

KARACASULU
Dış Ticaret A.Ş.

MH-25 pil şarj cihazı	
Nominal giriş	AC 100–240 V, 50/60 Hz, 0,23–0,12 A
Nominal çıkış	DC 8,4 V/1,2 A
Desteklenen piller	Nikon şarj edilebilir Li-ion pil EN-EL15
Şarj süresi	Şarj kalmadığında 25 °C ortam sıcaklığında yaklaşık 2 saat 35 dakika
Çalıştırma sıcaklığı	0–40 °C
Boyutlar (G × Y × D)	Yaklaşık 82,5 × 28 × 65 mm, çıkıntılar hariç
Güç kablosunun uzunluğu	Yaklaşık 1,8 m
Ağırlık	Yaklaşık 110 g, güç kablosu ve AC duvar adaptörü hariç
EN-EL15 şarj edilebilir Li-ion pil	
Tip	Şarj edilebilir lityum-iyon pil
Nominal kapasite	7,0 V/1900 mAh
Boyutlar (G × Y × D)	Yaklaşık 40 × 56 × 20,5 mm
Ağırlık	Yaklaşık 88 g, terminal kapağı hariç
AF-S DX NIKKOR 18-105mm f/3.5-5.6G ED VR lens	
Tip	G Tipi AF-S DX NIKKOR zoom objektif, dahili CPU ve F objektif yuvası ile, Nikon DX biçimli dijital SLR fotoğraf makineleriyle harici kullanım için
Odak uzaklığı	18-105 mm
Maksimum diyafram açıklığı	f/3.5-5.6
Objektif yapısı	15 eleman, 11 grupta (1 asferik eleman ve 1 ED cam parça dahil)
Görüş açısı	76 °–15 ° 20 ’
Odak uzaklığı skalası	Milimetre olarak derecelendirilmiş (18, 24, 35, 50, 70, 105)
Mesafe bilgisi	Fotoğraf makinesine çıkış
Yakınlaştırma	Bağımsız zoom halkası kullanılarak manuel zoom
Netleme	Sessiz Dalga Motoru ile kontrol edilen Otomatik netleme ile Nikon Internal Focusing (Nikon Dahili Netleme - IF) sistemi; A-M anahtarı A veya M olarak ayarlandığında manuel netleme desteklenir. Netleme lens netleme halkası döndürülerek ayarlanabilirken netleme tek servo otomatik netlemede kilitletir. Fotoğraf makinesi netlerken netleme halkasını kullanmayın.
Titreşim azaltma	Voice coil motors (Ses Bobin Motorları - VCM'ler) kullanan objektif kaydırma yöntemi
Minimum netleme mesafesi	0,45 m, netleme halkası işaretinden (□ 100), tüm zoom konumlarında
Diyafram bıçakları	7 (yuvarlak diyafram açıklığı)
Diyafram	Tam otomatik
Diyafram aralığı	• 18 mm odak uzaklığı: f/3.5-22 • 105 mm odak uzaklığı: f/5.6-38
Ölçüm	Tam diyafram
Filtre boyutu	67 mm (P=0,75 mm)
Boyutlar	Yaklaşık 76 mm çap × 89 mm (fotoğraf makinesi objektif bayonet halkasından uzaklık)
Ağırlık	Yaklaşık 420 g

Nikon bu kılavuzda açıklanan donanım ve yazılımların teknik özelliklerini istediği zaman ve önceden bildirimde bulunmaksızın değiştirme hakkını saklı tutar. Nikon bu kılavuzun içerdiği herhangi bir hatadan kaynaklanan zararlardan sorumlu tutulamaz.

■ AF-S DX NIKKOR 18-105mm f/3.5-5.6G ED VR

AF-S DX NIKKOR 18-105mm f/3.5-5.6G ED VR, Nikon DX biçimi dijital fotoğraf makineleriyle harici olarak kullanılır. Üstün optik performans ve resim oluşturma asferik lens elemanlarının ve renk sapmasını düzeltmek için ekstra düşük dağılım (ED) camı kullanan elemanların kullanımıyla sağlanır. Yuvarlatılmış diyafram resmin netlenmeyen yerlerinde nokta ışık kaynaklarının yumuşak, estetik bulanıklığını üretir (*bokeh*). Fotoğraf makinesinde bir AF-ON düğmesi varsa, AF-ON düğmesine basıldığında titreşim azaltma etkinleştirilmez.

☑ Dahili Flaş Kullanma

Dahili flaş kullanırken, konunun en az 0,6 m mesafede olduğundan emin olun ve kenar ayrışması kaybını önlemek için objektif koruyucularını çıkarın (objektifin kenarının dahili flaş kapattığı yerlerde gölgeler oluşur).

Fotoğraf makinesi	Zoom konumu	Kenar ayrışması kaybı olmadan minimum mesafe
D5000, D3100, D3000	18 mm	2,5 m
	24 mm	1,0 m
D700, D7000, D300 serisi, D200, D100, D80	Tümü	Herhangi bir netleme mesafesinde kenar ayrışması kaybı yok
	18 mm	1,5 m
D90, D70 serisi	24 mm	Herhangi bir netleme mesafesinde kenar ayrışması kaybı yok
	18 mm	1,0 m
D50	24 mm	Herhangi bir netleme mesafesinde kenar ayrışması kaybı yok
	18 mm	2,5 m
D60, D40 serisi	24 mm	1,0 m
	35 mm	Herhangi bir netleme mesafesinde kenar ayrışması kaybı yok
	18 mm	2,5 m

D100 ve D70 için dahili flaş üniteleri yalnızca 20 mm veya daha fazla netleme ile bir objektifin görüş açısını kapsadığından; 18 mm odak uzaklığında kenar ayrışması kaybı oluşabilir.

☑ Objektif Bakımı

- CPU kontaklarını temiz tutun.
- Objektif yüzeylerinden toz ve iplik parçalarını bir fan kullanarak temizleyin. Bulaşmaları ve parmak izlerini çıkarmak için, az miktarda etanol veya objektif temizleyicisini yumuşak, temiz bir pamuklu beze veya objektif temizleme mendiline uygulayın ve ortadan dışarı doğru dairesel hareketlerle temizleyin, leke kalmamasına veya cama parmaklarınızla dokunmamaya dikkat edin.
- Hiçbir zaman objektifi temizlemek için boya tineri veya benzen gibi organik çözücüler kullanmayın.
- Objektif koruyucu veya NC filtreleri ön objektif elemanlarını korumak için kullanılabilir.
- Ön ve arka kapakları objektifi esnek çantasına yerleştirmeden önce takın.
- Bir objektif koruyucu takıldığında, objektifi veya fotoğraf makinesini yalnızca koruyucudan tutmayın veya kaldırmayın.
- Objektif uzun süre kullanılmayacaksa, küflenmeyi ve paslanmayı önlemek için serin, kuru bir yerde saklayın. Doğrudan güneş ışığında veya yağmur veya güve naftalin toplarıyla birlikte saklamayın.
- Objektifi kuru tutun. Dahili mekanizmanın paslanması tamiri mümkün olmayan hasara yol açabilir.
- Objektifi aşırı sıcak yerlerde bırakmak güçlendirilmiş plastikten yapılmış parçalara zarar verebilir veya kırılmalarına neden olabilir.

Nikon türk

www.nikonturk.com

🔪 Birlikte Verilen Aksesuarlar

- 67 mm Geçmeli Ön Objektif Kapağı LC-67
- Arka Objektif Kapağı
- Esnek Objektif Çantası CL-1018
- Bayonet Koruyucu HB-32 (sağda gösterildiği şekilde takılır)

🔪 İsteğe Bağlı Aksesuarlar

- 67 mm vidalı filtreler
- Arka Lens Kapağı LF-1 veya Arka Lens Kapağı LF-4

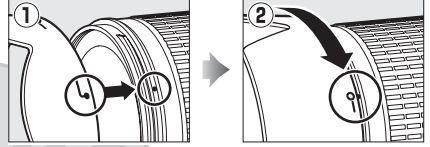
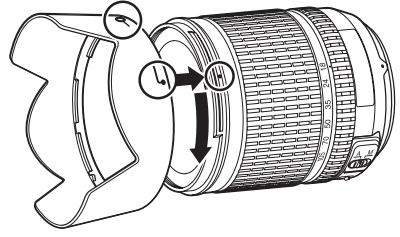

🔪 Geniş Açı Objektifler Hakkında Not

Otomatik netleme, geniş ve süper geniş açılı objektiflerle şu durumlarda istenen sonuçları sağlayamayabilir:

1 Konu netleme noktasını doldurmaz.

Konu netleme noktasını doldurmazsa, fotoğraf makinesi arka planda netlenebilir ve konu netlenemeyebilir.



Örnek: Arka plandan bazı uzaklıklarda bulunan uzak portre konusunda

2 Konu çok sayıda ince detay içermektedir.

Fotoğraf makinesi birçok ince ayrıntı içeren veya kontrast eksikliği olan konuları netlemede zorluk çekebilir.

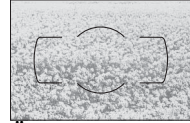

Örnek: Çiçek tarlası

Bu gibi durumlarda, manuel netleme kullanın veya aynı uzaklıkta başka bir konuyu netlemek için netleme kilidini kullanın ve sonra fotoğrafı yeniden kompoze edin. Daha fazla bilgi için, bkz. "Otomatik Netleme ile İyi Sonuçlar Elde Etme" (☞ 93).

■ Desteklenen Standartlar

- **DCF Version 2.0:** Design Rule for Camera File Systems (Fotoğraf Makinesi Dosya Sistemleri İçin Tasarım Kuralı - DCF), farklı kamera markaları arasında uyumluluğu sağlamak için dijital kamera endüstrisinde yaygın olarak kullanılan bir standattır.
- **DPOF:** Digital Print Order Format (Dijital Baskı Siparişi Biçimi - DPOF), resimlerin bellek kartında kayıtlı baskı siparişlerinden basılmasını sağlayan endüstri çapında bir standattır.
- **Exif version 2.3:** D7000, resimler Exif uyumlu yazıcılardan çıkarıldığında fotoğraflar ile saklanan bilginin optimal renk çoğaltımı için kullanıldığı bir standart olan Exif (Dijital Sabit Resim Fotoğraf Makineleri için Aktarılabılır Resim Dosyası Formatı) sürüm 2.3'ü destekler.
- **PictBridge:** Dijital fotoğraf makinesi ve yazıcı endüstrilerinin işbirliğiyle geliştirilen, fotoğrafların önce bir bilgisayara aktarılmaksızın doğrudan yazıcıdan çıkarılmasına imkan tanıyan bir standattır.
- **HDMI:** Yüksek Çözünürlüklü Çokluortam Arabirimi (High-Definition Multimedia Interface (HDMI)) tek bir kablo bağlantısıyla HDMI cihazlarına sesli-görsel veriler ve kontrol sinyalleri gönderebilen tüketici elektroniğinde ve AV cihazlarında kullanılan çokluortam arabirimlerine yönelik bir standattır.

Ticari Marka Bilgileri

Macintosh, Mac OS ve QuickTime Apple Inc.'in ABD ve/veya diğer ülkelerde tescilli ticari markalarıdır. Microsoft, Windows ve Windows Vista, Microsoft Corporation'ın ABD ve/veya diğer ülkelerde tescilli ticari markaları veya ticari markalarıdır. PictBridge bir ticari markadır. SD, SDHC ve SDXC logoları SD-3C, LLC'nin ticari markalarıdır. HDMI, HDMI logosu ve High-Definition Multimedia Interface, HDMI Licensing LLC'nin ticari markaları veya tescilli ticari markalarıdır. Bu elkitabında bahsi geçen diğer tüm ticari adlar veya Nikon ürününüzle birlikte verilen diğer dokümanlar ilgili şirketlerin ticari markaları veya tescilli ticari markalarıdır.

KARACASULU
Dış Ticaret A.Ş.

Onaylı Bellek Kartları

Aşağıdaki SD bellek kartlarının D7000 ile kullanımı test edilmiş ve onaylanmıştır. Sınıf 6 veya daha hızlı yazma hızlarına sahip kartlar film kaydı için önerilir. Yavaş yazma hızına sahip kartlar kullanıldığında kayıt beklenmedik bir şekilde sona erer.

	SD bellek kartları	SDHC bellek kartları ²	SDXC bellek kartları ³
SanDisk	1 GB, 2 GB ¹	4 GB, 8 GB, 16 GB, 32 GB	64 GB
Toshiba		4 GB, 8 GB, 16 GB, 32 GB	
Panasonic		4 GB, 6 GB, 8 GB, 12 GB, 16 GB, 32 GB	48 GB, 64 GB
Lexar Media		4 GB, 8 GB	—
Platinum II		4 GB, 8 GB, 16 GB, 32 GB	
Professional		4 GB, 8 GB, 16 GB, 32 GB	

1 Tüm kart okuyucularının veya kartın kullanacağı diğer tüm aygıtların 2 GB kartları desteklediğini kontrol edin.

2 Tüm kart okuyucularının veya kartın kullanacağı diğer tüm aygıtların SDHC uyumlu olduklarını kontrol edin. Fotoğraf makinesi UHS-I'yi destekler.

3 Tüm kart okuyucularının veya kartın kullanacağı diğer tüm aygıtların SDXC uyumlu olduklarını kontrol edin. Fotoğraf makinesi UHS-I'yi destekler.



Diğer kartlar test edilmemiştir. Yukarıdaki kartlar ile ilgili daha fazla bilgi için, lütfen üretici ile görüşün.

KARACASULU
Dış Ticaret A.Ş.

Nikontürk

www.nikonturk.com



Bellek Kartı Kapasitesi

Aşağıdaki tabloda, farklı resim kalitesi ve boyutu ayarlarında 8 GB SanDisk Extreme SDHC kartta depolanabilen yaklaşık resim sayısı gösterilmektedir.

Resim kalitesi	Resim boyutu	Dosya boyutu ¹	Resim sayısı ¹	Arabellek kapasitesi ²
NEF (RAW), Kayıpsız sıkıştırılmış, 12 bit	—	15,5 MB	291	11
NEF (RAW), Kayıpsız sıkıştırılmış, 14 bit	—	19,4 MB	223	10
NEF (RAW), Sıkıştırılmış, 12 bit	—	13,6 MB	398	15
NEF (RAW), Sıkıştırılmış, 14 bit	—	16,7 MB	330	12
JPEG iyi ³	L	7,8 MB	813	31
	M	4,4 MB	1400	100
	S	2,0 MB	3100	100
JPEG normal ³	L	3,9 MB	1600	100
	M	2,2 MB	2800	100
	S	1,0 MB	6000	100
JPEG temel ³	L	2,0 MB	3100	100
	M	1,1 MB	5500	100
	S	0,5 MB	11000	100

1 Tüm rakamlar yaklaşık. Dosya boyutu kaydedilen görünüme göre değişir.

2 ISO 100'de ara bellekte saklanabilen maksimum poz sayısı. **JPEG sıkıştırma** için **En iyi kalite** seçilirse veya uzun poz kumlanma azaltma açıkça düşer.

3 Rakamlar hesaplanırken **JPEG sıkıştırma** ayarının **Boyut öncelikli** olarak yapıldığı varsayılmıştır. **En iyi kalite** seçildiğinde JPEG resimlerinin dosya boyutu artar; dolayısıyla resim sayısı ve arabellek kapasitesi düşer.

d7—Maksimum sürekli bırakma (📄 217)

Tek bir çoklu çekimde çekilebilecek maksimum fotoğraf sayısı 1 ve 100 arasındaki herhangi bir sayıya ayarlanabilir.

KARACASULU
Dış Ticaret A.Ş.

Pil Ömrü

Tam şarjlı pillerle çekilebilen fotoğraf sayısı pilin durumuna, sıcaklığa ve fotoğraf makinesinin kullanım şekline göre değişir. AA pilleri kullanıldığında, kapasite yapımına ve depolama koşullarına göre değişebilir; bazı piller kullanılamaz. Fotoğraf makinesi ve opsiyonel MB-D11 çok yönlü pil paketi örnek resimleri aşağıda verilemiştir.

- **CIPA standardı**¹

Bir EN-EL15 pil (fotoğraf makinesi): Yaklaşık 1050 çekim

Bir EN-EL15 pil (MB-D11): Yaklaşık 1050 çekim

Altı AA pil (MB-D11): Yaklaşık 650 çekim

İki EN-EL15 pil (biri fotoğraf makinesinde ve biri MB-D11'de): Yaklaşık 2100 çekim

- **Nikon standart**²

Bir EN-EL15 pil (fotoğraf makinesi): Yaklaşık 4500 çekim

Bir EN-EL15 pil (MB-D11): Yaklaşık 4500 çekim

Altı AA pil (MB-D11): Yaklaşık 1700 çekim

İki EN-EL15 pil (biri fotoğraf makinesinde ve biri MB-D11'de): Yaklaşık 9000 çekim

1 23 °C de (± 2 °C), bir AF-S DX NIKKOR 18-105mm f/3.5-5.6G ED VR objektif ile aşağıdaki test koşullarında ölçülmüştür: lens sonsuzdan minimum menzile devir yapmıştır ve varsayılan ayarlarla her 30 s'de bir fotoğraf çekilmiştir; iki çekimde bir flaş patlar. Canlı görüntü kullanılmamıştır.

2 20 °C de, bir AF-S NIKKOR 70-200mm f/2.8G ED VR II objektif ile aşağıdaki test koşullarında ölçülmüştür: resim kalitesi JPEG temel, resim boyutu **M** (orta), perde hızı $1/250$ s olarak ayarlanmıştır, deklanşöre üç saniye süreyle yarım basılmıştır ve odak sonsuzdan minimum menzile üç devir yapmıştır; her seferde altı çekim yapılmış ve ekran beş saniye açılmış ve ardından kapatılmıştır; döngü poz sayaçları her kapatıldığında bir kez yinelenmiştir.

Aşağıdakiler pil ömrünü azaltabilir:

- Ekranın kullanılması
- Deklanşörün yarım basılı konumda tutulması
- Tekrarlayan otomatik netleme işlemleri
- NEF (RAW) fotoğraflar çekme
- Düşük perde hızları
- İsteğe bağlı WT-4 kablosuz verici kullanımı
- GP-1 GPS ünitesi kullanma
- VR lensler ile VR (titreşim azaltma) modunun kullanımı

Şarj edilebilir Nikon EN-EL15 pillerinden maksimum verimi almak için:

- Pil kontaklarını temiz tutun. Lekeli kontaklar pil performansını azaltabilir.
- Pilleri şarj sonrasında hemen kullanın. Piller kullanılmadan bekletildiğinde şarjını yitirir.



Dizin

Semboller

S (Tek kare).....	7, 77
Cl (Sürekli yavaş hız) .	7, 77, 78, 217
Ch (Sürekli yüksek hız)	7, 77, 78
Q (Sessiz deklanşör modu)	7, 77
⌚ (Otomatik zamanlama) 7, 77, 80	
📶 (Uzaktan kumanda)	7, 77, 80
MUP (Ayna kaldırma)	7, 77, 83
📷 (Otomatik mod).....	35, 36
🔒 (Oto (flaş kapalı) modu) ...	35, 36
SCENE (Sahne)	40
📷 (Portre)	41
🏞️ (Manzara)	41
👶 (Çocuk).....	41
🏃 (Spor).....	41
👤 (Yakın plan)	42
🌃 (Gece portresi).....	42
🏞️ (Gece manzarası).....	42
🎪 (Parti/iç mekan).....	42
📷 (Kumsal/kar).....	43
🌅 (Gün batımı).....	43
🏠 (Alacakaranlık/şafak)	43
🐾 (Evcil hayvan portresi).....	43
💡 (Mum ışığı)	44
🌸 (Çiçek açması)	44
🌸 (Sonbahar renkleri).....	44
🍷 (Yiyecek).....	44
🔇 (SİLÜET)	45
📷 (Fazla ışık).....	45
📷 (Az ışık).....	45
P (Program oto).....	68
S (Deklanşör öncelikli oto).....	69
A (Diyafram öncelikli oto)	70
M (Manuel).....	71
U1/U2.....	75
👤 (Yüz öncelikli AF).....	50
📷 (Geniş alan AF).....	50
📷 (Normal alan AF).....	50
📷 (Nesne izleme AF).....	50
📷 (Matris).....	105
📷 (Merkez ağırlıklı)	105, 213
📷 (Nokta).....	105
📷 (Pozlama telafisi)	107
📷 (Değişken program)	68
📷 (Canlı görüntü).....	49, 57
📷 (Bilgi) düğmesi	10, 12
WB (Beyaz dengesi).....	117
PRE (Önceden belirlenmiş beyaz ayarı)	117, 123
BKT (basamaklama).....	109, 164
📷 (Yardım).....	18
● (Netleme göstergesi)38, 97, 100	
📷 (Hafıza tamponlama).....	38, 79

📷 (Flaş hazır göstergesi)	39
📷 Anahtarı.....	229

Sayısal

12 bit.....	87
14 bit.....	87
2.016-piksel RGB sensörü	310
3D-izleme	94, 95

A

AC adaptörü	280, 282
Açma/kapama düğmesi	2
ADL alternatifli pozlama ..	114, 229
Adobe RGB	141
AE kilidi	106
AE ve flaş (Otmk basamaklama ayarı)	109, 229
AE-L.....	106
AE-L/AF-L düğmesi.....	97, 106, 232
AE-L/AF-L düğmesini ata.....	232
AF	50, 91-98
AF alan basamakları	9, 34
AF alanı modu	50, 94
AF alanı modu (Canlı görüntü/film AF).....	50
AF ince ayarı.....	246
AF nokta aydınlatması.....	209
AF yardımcı.....	273, 279
AF-A	91
AF-C.....	91, 208
AF-C öncelik seçimi	208
AF-F	50
AF-S	50, 91, 208
AF-S öncelik seçimi	208
Aksesuar bağlantısı	281
Aksesuarlar	280
Alan derinliği	72
Alan derinliği özizleme düğmesi ..	72, 228, 232
Alt ayar kadranı	13
A-M anahtarı	25
Amber.....	119
Ampul ışığı (Beyaz dengesi)	117
Ana ayar kadranı.....	13
Aralıklı çekim.....	155
Arka objektif kapağı	25
Arka perde senkron	145
Arka plan aydınlatma	219
Ayar düğmesi modu	225
Ayarlar menüsü.....	236
Ayarları kaydet/yükle	244
Aygit kontrolü (HDMI)	194
Ayna	80, 83, 286
Ayna kaldırma	7, 77, 83

Aynayı temizlik için kilitle.....	286
-----------------------------------	-----

B

Balık gözü.....	261
Basamaklama.....	109, 229
Basamaklama sırası.....	229
Baskı	182
Baskı ayarları (DPOF)	189
Baskıyı başlat (PictBridge) 185, 187	
Bastır (DPOF)	185
Başlangıç noktasını seç	63
Bellek kartı	29, 32, 236, 319, 320
Bellek Kartı Kapasitesi	320
Bellek kartını formatla	32, 236
Beyaz dengesi.....	112, 117
Beyaz dengesi basamaklama... 112	
Biçim	32, 236
Bilgi.....	10, 165
Bilgi ekranı	10, 219
Bilgisayar	179
Bitiş noktasını seç	63
Boyut	88
Boyut öncelikli (JPEG sıkıştırma)87	
Bulutlu (Beyaz dengesi)	117
Büyük (Resim boyutu)	88

C

Camera Control Pro 2	281
Canlı (Picture Control Ayarla)... 131	
Canlı görüntü	49, 57
Canlı görüntü seçicisi.....	49, 57
Canlı görüntü/film AF	50, 211
Capture NX 2.....	240, 281
CEC	194
CL modu çekim hızı	217
CLS	276
CPU objektifi	26, 269
CPU olmayan lensler	159, 270
CPU olmayan objektif verileri ..	159
Cyanotype (Monokrom)	253

Ç

Çekim menüsü	202
Çekim menüsünün sıfırla	202
Çekim sayısı	321
Çekim verileri.....	168
Çerçeve aralığı (Slayt gösterisi)201	
Çevirmeli ayar düğmesi	194
Çıkış Çözünürlüğü (HDMI)	6
Çoklu çekim.....	153, 217, 230
Çoklu pozlama	152

D

Dağılıma kontrolü	261
-------------------------	-----

Dahili AF yrdmci aydnlmts	210
Dahili flaş için flaş kontrol	223
DCF version 2.0	142, 318
Değerlendirme verileri	170
Değişken program	68
Deklanşör AE-L	213
Deklanşör düğmesi	38, 39, 97, 106, 213
Deklanşör düğmesine tam olarak basın	38, 39
Deklanşör düğmesini yarım basılı tutun	38, 39
Deklanşör modu	7, 77
Deklanşör modu kadranı	7, 77
Deklanşör modu kadranı kilit açma düğmesi	7, 77
Dijital Baskı Komutu Formatı	182, 185, 189, 318
Dijital SLR için standart i-TTL flaş... ..	146
Dikey görüntüle	200
Dil	27, 238
Dinamik-alan AF	94, 95
Dioptri ayar kontrolü	34, 281
Diyafram	67, 70, 71
Diyafram öncelikli otomatik program	70
Dizin baskı	188
D-Lighting	251
Doğrudan güneş ışığı (Beyaz dengesi)	117
Donanım yzlm srm	247
Dosya adlandırma	204
Dosya numarası sırası	218
DPOF	182, 185, 189, 318
Duyarlılık	101, 103
Düzeltilme	261
E	
Ekran	46, 49, 163, 237
Ekran ipuçları	216
Ekran kapağı	17
Ekran kapanma gecikmesi	215
Ekran ön flaşı	146, 149
Ekranlar arası (Filtre efektleri) ..	254
En iyi ince ayar pozlaması	213
En iyi kalite (JPEG sıkıştırma)	87
En-boy oranı	252
Enstantane öncelikli otomatik ..	69
Ethernet	181, 280
Etkin D-Lighting	114, 139
Exif version 2,3	142, 318
Eye-Fi yüklemesi	247
F	
f-değeri	70

Film ayarları	60
Film kalitesi (Film ayarları)	60
Film kayıt düğmesi	58
Filmi düzenle	64, 66
Filmler	57
Filtre efektleri	134, 254
Flaş senkr hızı	310
Flaş	39, 143, 144, 148, 149, 275
Flaş (Beyaz dengesi)	117
Flaş basamaklama	109, 228
Flaş dengeleme	148
Flaş hazır göstergesi ..	39, 149, 279
Flaş menzili	147
Flaş modu	144
Flaş perde hızı	145, 223
Flaş senk hızı	222, 223
Flaş uyarısı	219
Floresan (Beyaz dengesi)	117
Fn düğmesi	149, 161, 230
Fn düğmesini ata	230
Fotoğraf bilgisi	165, 197
Fotoğraf makinesi ayarlarını kaydetme	244
Fotoğrafları koruma	174
FV kilidi	149
G	
Gecikmiş uzaktan kumanda (Uzaktan kumanda modu)	80
Geçerli resmi sil	47, 175
Gök ışığı (Filtre efektleri)	254
Gölge (Beyaz dengesi)	117
Görüntü inceleme	163
Görüntü yorumu	238
Görüntüleme modu	197
Göstergeleri tersine çevir	234
Gövde kapağı	4, 25, 281
GP-1	162, 281
GPS	162, 169
GPS verileri	169
Güç konektörü	280, 282
H	
H.264	313
Hafıza tamponlama	38, 79
Harici mikrofon	57, 60
Harici mikrofon için konektör	3
HDMI	193, 318
HDMI mini-pin konektörü	3, 193
HDMI-CEC	194
Hedef (Film ayarları)	60
Hızlı rötuş	260
Hızlı uzaktan kumanda (Uzaktan kumanda modu)	80
Histogramı	166, 167, 197
Hoparlör	4, 5

I	
ISO duyarlılığı	101, 103
ISO duyarlılığı ayırları	102, 103
ISO duyarlılık adımı dğr	211
ISO ekranı ve ayarları	216
Işık alanlar	166, 197
İ	
İnce ayar beyaz dengesi	119
İsteğe bağlı flaş	224
i-TTL	146, 225
İzleme	46, 163
İzleme bilgileri	165, 197
İzleme klasörü	195
İzleme menüsü	195
İzleme yuvası ve klasörü	164
İzleme zoom işlevi	173
J	
JPEG	85
JPEG iyi	85
JPEG normal	85
JPEG sıkıştırma	87
JPEG temel	85
K	
Kablosuz	181, 280
Kablosuz ağ	181, 280
Kablosuz verici	181, 280
Kapasite Aşımı (Yuva 2'deki kartın rolü)	89
Kayıpsız sıkıştırılmış (Tür)	87
Kayıt klasörü	203
Kdrn klnmk için dğmyi bırak ..	234
Kehribar	255
Kenarlık (PictBridge)	184, 187
Kes	252
Kırmızı göz azaltma	145
Kırmızı göz düzeltme	251
Kırmızı yğnlstrcı (Filtre efektleri)	254
Kırpışma azaltma	53, 59, 237
Kmt kadranlarını özelleştir	233
Kolay pozlama telafisi	212
Kontrol paneli	8
Kullanıcı ayarlarını sıfırla	76
Kullanılabilen ayarlar	292
Küçük (Resim boyutu)	88
Küçük resim izleme	171
L	
LAN	280
LCD	237
LCD aydınlatma	219
LCD parlaklığı	237

Lens uzaklık bilgisi 146

M

Macenta 119, 255
Maksimum diyafram açıklığı 100
Maksimum süreli bırakma 217
Manuel 71, 99
Manuel (Dahili flaş için flaş kontrol) 224
Manuel film ayarları (Film ayarları) 60
Manuel netleme 55, 99
Manzara (Picture Control Ayarla) .. 131
Mavi 119, 255
Mavi yoğunlaştırıcı (Filtre efektleri) 254
MB-D11 220, 221, 235, 242, 280
MB-D11  düğmesini ata 235
MB-D11 pil tipi 220
Menüm 265
Merkez ağırlıklı alan 213
Mikrofon 4, 57, 60
Mikrofon (Film ayarları) 60
Minimum diyafram 26, 67
Minyatür efekti 263
Mired 121
Monokrom 253
Monokrom (Picture Control Ayarla) 131
Montaj işareti 25

N

NEF 85, 87, 204
NEF (RAW) 85, 87, 258
NEF (RAW) bit derinliği 87
NEF (RAW) işleme 258
NEF (RAW) kaydı 87
Net görüntü işareti 38, 97, 100
Netleme ekranı 309
Netleme göstergesi 38, 97, 100
Netleme halkası işareti 100
Netleme izleme 93, 209
Netleme kilidi 97
Netleme modu 50
Netleme modu anahtarı 25, 99
Netleme noktası 38, 50, 94, 96, 100, 209, 210
Netleme noktası sarmalı 209
Netleme noktası sayısı 210
Nikon Transfer 2 179, 180
Nötr (Picture Control Ayarla) 131

O

Objektif 25, 26, 159, 246, 269
Objektif kapağı 25

Objektif montajı 4, 25, 100
Objektif netleme halkası 25, 55, 99
Objektif VR anahtarı 25, 26
Objektifi takın 25
Odak uzaklığı 160, 274
Odak uzaklığı skalası 25
Opsiyonel flaş 275
Orta (Resim boyutu) 88
Otmrk basamaklama ayarı 229
Otmrk ISO duyarlılığı kntnl 103
Otmrk syç kpnma gecikmesi 214
Oto dağılma kontrolü 205
Otomatik (Beyaz dengesi) 117
Otomatik alan AF 95
Otomatik basamaklama... 109, 229
Otomatik flaş 145
Otomatik FP yüksek hızlı flaş senk. 222, 223
Otomatik netleme 50, 91–98
Otomatik netleme modu (Canlı görüntü/film AF) 50, 211
Otomatik resim döndürme 239
Otomatik sayaç kapalı 39, 214
Otomatik servo AF 91
Otomatik zamanlama 7, 77, 80, 214

Ö

Öge ekle (Menüm) 265
Öğeleri kaldır (Menüm) 266
Öğeleri sırala (Menüm) 267
Ölçüm 105
Ön perde senkron 145
Önceden belirlenmiş beyaz ayarı (Beyaz dengesi) 117, 123
Önizleme düğmesini ata 232
Örnek flaş 228
Özel Ayarlar 206
Özel ayarları sıfırla 207

P

Perspektif kontrolü 263
PictBridge 182, 318
Picture Control Ayarla 131
Picture Control'ü Yönet 136
Picture Control'leri 131, 133
Pil 21, 24, 35, 242, 315
Pil bilgisi 242
Pil paketi 220, 221, 235, 242, 280
Pil sırası 221
Pil şarj etme 21
Portre (Picture Control Ayarla) 131
Pozlama 67, 106, 107
Pozlama basamaklama 109, 229
Pozlama gecikme modu 219
Pozlama göstergesi 72
Pozlama kilidi 106

Pozlama programı 298
Pozlama telafisi 107
Pozometreler 39, 214
Programlanmış otomatik pozlama 68
Pzm kntnl için EV adımları 211

R

RAW Yuva 1 - JPEG Yuva 2 (Yuva 2'deki kartın rolü) 89
Renk ana hattı 262
Renk boşluğu 141
Renk dengesi 255
Renk ısısı 117, 118, 122
Renk sıcaklığı seç (Beyaz dengesi) 117, 122
Renk taslağı 262
Resim boyutu 88
Resim gizle 196
Resim inceleme 200
Resim kalitesi 85
Resim kaplama 256
Resim sensörünü temizle 284
Resim(ler) kopyalansın mı 197
RGB 141
Rötuş menüsü 248

S

Saat 27, 237
Saat dilimi 27, 237
Saat dilimi ve tarih 27, 237
Saat pili 28
Sabitken netleme izleme 209
Sahne modu 40
Sanal ufuk 245
Sayfa boyutu (PictBridge) 184, 187
SD bellek kartı. 29, 32, 89, 319, 320
Seçilen kareyi kaydet 63, 66
Seçilen resimleri bastır 185
Seçilen resimleri sil 176
Sepya (Monokrom) 253
Ses ve görüntü (A/V) kablosu .. 191
Sıcaklık filtresi (Filtre efektleri). 254
Sıfırla 151, 202, 207
Sıkıştırılmış (Tür) 87
Sil 47, 175
Silme sonrası 200
Single-servo AF 91, 208
Siyah-beyaz (Monokrom) 253
Slayt gösterisi 201
Son Ayarlar 268
Speedlight 275
sRGB 141
Standart (Picture Control Ayarla) .. 131
Süreli deklanşör modu 7, 77, 78

Sürekli yavaş hız7, 77, 78, 217
Sürekli yüksek hız.....7, 77, 78
Sürekli-servo AF.....91, 208

T

Tahmini netleme izleme.....93
Takvimden izleme.....172
Tam çerçeve izleme.....163
Tamam dğmsi (çkm modu)229
Tarih biçimi.....27, 237
Tarih damgası (PictBridge)184, 187
Tarih seç177, 185, 196
Tarih ve saat.....27, 237
Tek kare7, 77
Tek-noktalı AF.....94, 95
Tekrarlı flaş76, 151, 224
Televizyon.....191, 237
Telif hakkı.....169, 243
Telif hakkı bilgisi.....243
Titreşim Azaltma26
Tonlama.....134, 135
Toz Giderme ref fotoğrafı.....240
Tüm resimleri silin.....176

U

USB180, 182
USB kablosu180, 182
UTC.....27, 162, 169
Uyarı sesi215, 216
Uyumlu objektif.....269
Uzaktan ayna kaldırma (Uzaktan kumanda modu).....80
Uzaktan Kumanda7, 77, 80, 281
Uzaktan kumanda kablosu..73,83, 281
Uzaktan kumanda modu.....80
Uzun pozlama71, 73
Uzun pozlama KA.....205

V

Varsayılan ayarlar151, 202, 207, 295
Varsayılan ayarları geri yükleme....151, 202, 207, 295
Video modu237
ViewNX 2.....142, 179
Vizör.....9, 34, 281, 309
Vizör göz merceği.....81
Vizör göz merceği kapağı.....81
Vizör kılavuz çizgi ekranı216
Vizör netleme34, 281
Vizör uyarı ekranı.....216

W

WB112, 117

WB basamaklaması (Otomatik basamaklama ayarı) 112, 114, 229
WT-4.....181, 280

Y

Yalnızca AE (Otmk basamaklama ayarı)109, 229
Yalnızca flaş (Otmk basamaklama ayarı)109, 229
Yan yana karşılaştırma.....264
Yaratıcı Işıklandırma Sistemi276
Yardım.....18
Yavaş senk145
Yaz saati uyglms27, 237
Yedekleme (Yuva 2'deki kartın rolü)89
Yeniden boyutlandır259
Yerel ağ.....280
Yeşil119, 255
Yeşil yoğunlaştırıcı (Filtre efektleri) 254
Yumuşak (Filtre efektleri)254
Yuva30, 89, 164
Yuva 2'deki kartın rolü89
Yuva boş bırakma kilidi234
Yüksek (Duyarlılık)102
Yüksek ISO KA205
Yüksek tanımlı193, 318

Z

Zamanlayıcı.....80, 155

Nikontürk

www.nikonturk.com



KARACASULU
Dış Ticaret A.Ş.

***Nikon*türk**
www.nikonturk.com

Nikon

Nikon

Nikon

SERVİS İSTASYONLARI

Karfo Karacasulu Dış Tic. A.Ş.
Ebusuut Cad. No:41
34110 Sirkeci İstanbul
Tel: 0212 4556767 Fax: 0212 5206716

Prizma Görsel Ürünler Tamir ve Bakım Servisi
850 Sok. No:9 Kat:1 D:106
Kemerplaza İş Merkezi Kemeraltı İzmir
Tel: 0232 4413585 Fax: 0232 4462088

Karfo Karacasulu Dış Tic. A.Ş.
Aşağı Öveçler Mah. 1314. Cad. No:17 D:3
Çankaya Ankara
Tel: 0312 4722127

Kullanım Ömrü 10 Yıldır

D7000

DIJİTAL FOTOĞRAF MAKİNESİ

D7000

Kullanıcı Kılavuzu

Bu kitapçığın, tamamının veya bir parçasının (önemli makale veya incelemelerdeki kısa alıntılar dışında) kullanılması NIKON CORPORATION tarafından verilecek yazılı onaya bağlıdır.



EEE Yönetmeliğine Uygundur

Bu ürünün standart numarası bulunmamaktadır.

Üretici ve Onaylayan Makam:

NIKON CORPORATION

Hong Kong'da basılmıştır

© 2010 Nikon Corporation

SB010
6MB1021W-01
Nikon türk
www.nikonturk.com

Tr