

**Nikon**

DIJITAL FOTOĞRAF MAKİNESİ

**D800**  
**D800E**

kullanım kılavuzu

**Nikon***türk*

[www.nikonturk.com](http://www.nikonturk.com)

Tr

Nikon tek objektif yansıtmalı (SLR) dijital fotoğraf makinesini satın aldığınız için teşekkür ederiz. Bu elkitabı hem D800 hem de D800E dijital fotoğraf makineleri içindir; aksinin belirtildiği durumlar hariç işlemler aynıdır. Resimlerde D800 gösterilir. Fotoğraf makinenizden en iyi şekilde yararlanmak için, lütfen talimatların tamamını okuduğunuzdan ve ürünü kullanan kişilerin okuyabileceği bir yerde tuttuğunuzdan emin olun.

### Simgeler ve İşaretler

İhtiyacınız olan bilgileri daha kolay bulmanız için, aşağıdaki simgeler ve kurallar kullanılır:



Bu simge dikkat işaretlerini gösterir; fotoğraf makinesinin hasar görmesini önlemek için kullanmadan önce okunması gereken bilgilerdir.



Bu simge notları gösterir; fotoğraf makinesini kullanmadan önce okunması gereken bilgilerdir.



Bu simge bu kılavuzdaki diğer sayfalara olan referansları gösterir.

Fotoğraf makinesinin ekranında görüntülenen menü öğeleri, seçenekler ve iletiler **kalın** gösterilir.

### Fotoğraf Makinesi Ayarları

Bu elkitabındaki açıklamalar varsayılan ayarların kullanıldığını varsayar.

### Yardım

Menü öğeleri ve diğer konular hakkında yardım için fotoğraf makinesinin yerleşik yardım özelliğini kullanın. Ayrıntılar için 18. sayfaya bakın.



### Emniyetiniz İçin

Fotoğraf makinesini ilk kez kullanmadan önce, “Emniyetiniz İçin” (xiii–xv) konusundaki talimatları okuyun.

# Nikontürk

www.nikonturk.com

# Nerede Bulunur

Aradığınızı şuradan bulun:

İçindekiler .....	iv
Soru-Cevap Dizini .....	ii
Hızlı Başvuru Kılavuzu .....	xxi
Dizin.....	441
Hata Mesajları.....	417
Sorun Giderme.....	412

Giriş	1
Öğretici Başlangıç	15
Canlı Görüntü Çekimi	45
Film Canlı Görüntüsü	59
Resim Kaydetme Seçenekleri	79
Netle	91
Deklanşör Modu	103
ISO Duyarlılığı	109
Pozlama	115
Beyaz Dengesi	145
Resim İyileştirme	163
Flaşlı Fotoğraf Çekimi	181
Diğer Çekim Seçenekleri	193
İzleme Hakkında Daha Fazla Bilgi	219
Bağlantılar	239
Menü Kılavuzu	259
Teknik Notlar	371

**Nikon**türk

www.nikonturk.com

# Soru-Cevap Dizini

Bu "soru ve cevap" dizinini kullanarak aradığınızı bulun.



## Fotoğraflar Çekme



### Çekim ve Karelenme Seçenekleri

Enstantane çekim yapmanın hızlı ve kolay bir yolu var mı?	xxi, 37
Ekranında fotoğrafları kareleyebilir miyim (📷 canlı görüntü çekimi)?	45
Film çekebilir miyim (🎞️ film canlı görüntüsü)?	59
Zaman aralıklı filmler oluşturmak için düzenli aralıklarla çekilen fotoğrafları birleştirebilir miyim?	207



### Deklanşör Modları

Hızlı hareketlerle birbirlerini izleyen şekilde fotoğraflar çekebilir miyim?	103
Otomatik zamanlama ile nasıl fotoğraf çekebilirim?	106



### Netle

Fotoğraf makinesinin nasıl netleyeceğini seçebilir miyim?	91
Netleme noktasını seçebilir miyim?	96



### Pozlama

Fotoğrafları daha aydınlık veya koyu yapabilir miyim?	130
Gölgelerde veya parlak noktalarda ayrıntıları nasıl koruyabilirim?	174, 176



### Flaşı Kullanma

Flaşı nasıl kullanırım?	181
-------------------------	-----



### Resim Kalitesi ve Boyutu

Büyük boyutlarda bastırmak için nasıl fotoğraf çekebilirim?	84-87
Bellek kartına daha fazla resmi nasıl alabilirim?	

## Fotoğrafları İzleme



### İzleme

Fotoğrafları fotoğraf makinesinde nasıl görüntüleyebilirim?	219
Bir fotoğraf hakkında daha fazla bilgiyi nasıl görüntüleyebilirim?	222
Otomatik slayt gösterisinde fotoğrafları görüntüleyebilir miyim?	267
TV'de fotoğrafları görüntüleyebilir miyim?	256
Fotoğrafları kazayla silinmeye karşı koruyabilir miyim?	233



## Nikon türk

İstemediğim fotoğraflarımı nasıl silerim?	234
---	-----





## Fotoğraflara Rötüş Yapma



Fotoğrafların rötüşlü kopyalarını nasıl oluştururum?	341
RAW (NEF) fotoğrafların JPEG kopyalarını nasıl yaparım?	353
Tablo gibi görünen bir fotoğraf kopyası nasıl oluşturabilirim?	359
Fotoğraf makinesindeki film metrajını kırabilir miyim ya da film hareketsiz görüntülerini kaydedebilir miyim?	74



## Menüler ve Ayarlar



Menüleri nasıl kullanırım?	15
Ekranların kapanmasını nasıl önleyebilirim?	291, 292
Vizörü nasıl netlerim?	35
Makinenin saat ayarını nasıl yaparım?	27, 329
Bellek kartlarını nasıl formatlarım?	32
Varsayılan ayarları nasıl geri yüklerim?	193, 270, 280
Bir menü veya ileti için nasıl yardım alırım?	18



## Bağlantılar



Fotoğrafları bir bilgisayara nasıl kopyalarım?	239
Fotoğrafları nasıl bastırırım?	247
Fotoğraflarımın üzerine kayıt tarihini bastırabilir miyim?	250



## Bakım ve İsteğe Bağlı Aksesuarlar



Hangi bellek kartlarını kullanabilirim?	434
Hangi objektifleri kullanabilirim?	371
Hangi opsiyonel flaş ünitelerini (Speedlight'lar) kullanabilirim?	380
Fotoğraf makinemde başka hangi aksesuarlar kullanılabilir?	387, 389
Fotoğraf makinem için hangi yazılım kullanılabilir?	
Fotoğraf makinesini nasıl temizlerim?	393
Servis ve onarımlar için fotoğraf makinem nereye götürmem gerekir?	400

# Nikon türk

www.nikonturk.com

# İçindekiler

Soru-Cevap Dizini .....	ii
Emniyetiniz İçin .....	xiii
Bildirimler .....	xvi
Hızlı Başvuru Kılavuzu .....	xxi

## **Giriş** **1**

---

Paketin İçindekiler .....	1
Fotoğraf Makinesini Tanıma .....	2
Fotoğraf Makinesi Gövdesi .....	2
Kontrol Paneli.....	6
Vizör Ekranı .....	8
Bilgi Ekranı.....	10
BM-12 Ekran Kapağı.....	14

## **Öğretici Başlangıç** **15**

---

Fotoğraf Makinesi Menüleri .....	15
Fotoğraf Makinesi Menülerini Kullanma .....	16
Yardım .....	18
İlk Adımlar .....	19
Pili Şarj Etme .....	19
Pili Yerleştirme .....	21
Objektif Takma .....	24
Temel Ayarlar .....	26
Bellek Kartını Yerleştirme .....	29
Bellek Kartını Formatlama .....	32
Vizör Netleme Ayarı .....	35

**Nikon**türk

www.nikonturk.com

Temel Fotoğrafçılık ve İzleme Bilgileri .....	37
Fotoğraf Makinesini Açma .....	37
Fotoğraf Makinesini Hazırlama .....	39
Netleme ve Çekme .....	40
Fotoğrafları İzleme.....	43
İstenmeyen Fotoğrafları Silme .....	44
<b>Canlı Görüntü Çekimi</b> .....	<b>45</b>
Canlı Görüntüde Netleme.....	48
Canlı Görüntü Ekranı: Canlı Görüntü Çekimi.....	51
Bilgi Ekranı: Canlı Görüntü Çekimi .....	54
Manuel Netleme.....	55
<b>Film Canlı Görüntüsü</b> .....	<b>59</b>
Dizinler.....	63
Canlı Görüntü Ekranı: Film Canlı Görüntüsü .....	64
Bilgi Ekranı: Film Canlı Görüntüsü.....	66
Görüntü Alanı.....	67
Film Ayarları .....	70
Filmleri İzleme.....	72
Filmleri Düzenleme.....	74
Filmleri Kırpma.....	74
Seçilen Kareleri Kaydetme .....	77
<b>Resim Kaydetme Seçenekleri</b> .....	<b>79</b>
Görüntü Alanı.....	79
Resim Kalitesi .....	84
Resim Boyutu .....	87
İki Bellek Kartı Kullanma .....	89

**Nikon**türk

www.nikonturk.com

Otomatik netleme .....	91
Otomatik Netleme Modu.....	91
AF Alanı Modu .....	93
Netleme Noktası Seçimi .....	96
Netleme Kilidi.....	98
Manuel Netleme .....	101

**Deklanşör Modu**

Deklanşör Modunu Seçme .....	103
Güç Kaynağı ve Kare Hızı.....	104
Otomatik Zamanlama Modu .....	106
Ayna kaldırılarak Modu.....	108

**ISO Duyarlılığı**

Manuel Ayarlar.....	109
Otmk ISO Duyarlılığı Kntrl .....	111

**Pozlama**

Ölçüm.....	115
Pozlama Modu .....	117
P: Programlanmış Otomatik Pozlama .....	118
S: Enstantane Öncelikli Otomatik .....	119
A: Diyafram Öncelikli Otomatik Program .....	120
M: Manuel .....	122
Uzun Süre Pozlamalar .....	124
Perde Hızı ve Diyafram Kilidi.....	126
Otomatik pozlama (AE) Kilidi.....	128
Pozlama Telafisi.....	130
Basamaklama.....	132



## Beyaz Dengesi

145

Beyaz Dengesi Seçenekleri .....	145
Beyaz Dengesi İnce Ayarı .....	148
Renk Sıcaklığını Seçme .....	152
Önceden Belirlenmiş Beyaz Ayarı .....	154

## Resim İyileştirme

163

Picture Control'ler .....	163
Bir Picture Control Seçme .....	163
Varolan Picture Control'leri Değiştirme .....	165
Özel Picture Control'ler Oluşturma.....	169
Özel Picture Control'leri Paylaşma .....	172
Parlak Noktalarda ve Gölgelelerde Ayrıntıları Koruma .....	174
Etkin D-Lighting .....	174
Yüksek Dinamik Aralık (HDR) .....	176

## Flaşı Fotoğraf Çekimi

181

Dahili Flaşı Kullanma .....	181
Flaş Modları .....	183
Flaş Telifisi .....	188
FV Kilidi .....	190

## Diğer Çekim Seçenekleri

193

İki Düğme ile Sıfırlama: Varsayılan Ayarları	
Geri Yükleme .....	193
Çoklu Pozlama .....	195
Aralıklı Çekim .....	201
Zaman Aralıklı Çekim .....	207
CPU Olmayan Objektifler .....	212
Bir GPS Ünitesi Kullanma .....	215

**Nikon**türk

www.nikonturk.com

Resimleri İzleme .....	219
Tam Çerçeve İzleme.....	219
Küçük Resim İzleme .....	219
İzleme Kontrol İşlevleri .....	220
Fotoğraf Bilgileri.....	222
Daha Yakından Bakma: İzleme Zoom İşlevi.....	231
Fotoğrafları Silinmekten Koruma.....	233
Fotoğrafları Silme .....	234
Tam Çerçeve ve Küçük Resim İzleme .....	234
İzleme Menüsü .....	236

**Bağlantılar**

Bilgisayar Bağlantısı .....	239
Fotoğraf Makinesini Bağlamadan Önce .....	239
Doğrudan USB Bağlantısı .....	243
Ethernet ve Kablosuz Ağlar .....	245
Fotoğrafları Basma .....	247
Yazıcıyı Bağlama .....	248
Fotoğrafları Tek Seferde Basma.....	249
Birden Fazla Fotoğraf Basma.....	251
DPOF Baskı Siparişi Oluşturma: Baskı Ayarları.....	254
Fotoğrafları TV’de İzleme .....	256
HDMI Seçenekleri .....	257

**Menü Kılavuzu**

▣ İzleme Menüsü: Resim Yönetimi .....	259
İzleme klasörü .....	260
Resim gizle.....	260
İzleme görüntü seçenekleri.....	261
Resim(ler) kopyala .....	262
Resim(ler) silme .....	265
Silme sonrası .....	266

**Nikon**türk

www.nikonturk.com

Dikey görüntüle .....	266
Slayt gösterisi .....	267
 Çekim Menüsü: Çekim Seçenekleri .....	268
Çekim menüsü kümesi .....	269
Geniştirilmiş menü kümeleri .....	270
Kayıt klasörü .....	271
Dosya adlandırma .....	273
Renkli alan .....	274
Vinyet kontrolü .....	275
Otomatik dağılma kontrolü .....	276
Uzun pozlama KA (Uzun Pozlama Kumlanma Azaltma) .....	277
Yüksek ISO KA .....	277
 Özel Ayarlar:	
Fotoğraf Makinesinde İnce-Ayar Yapma .....	278
Özel ayarlar kümesi .....	280
a: Otomatik netleme .....	281
a1: AF-C öncelik seçimi .....	281
a2: AF-S öncelik seçimi .....	282
a3: Sabitken netleme izleme .....	283
a4: AF etkinleştirme .....	283
a5: AF nokta aydınlatması .....	284
a6: Netleme noktası sarmalı .....	284
a7: Netleme noktası sayısı .....	285
a8: Dahili AF yardımcı aydınltms .....	286
b: Ölçüm/pozlama .....	287
b1: ISO duyarlılık adımı dğr .....	287
b2: Pzlm kntrl için EV adımları .....	287
b3: Pzlm/ flaş telafisi adım dğri .....	287
b4: Kolay pozlama telafisi .....	288
b5: Merkez ağırlıklı alan .....	289
b6: En iyi ince ayar pozlaması .....	290
c: Zamanlayıcılar/AE kilidi .....	290
c1: Deklanşör AE-L .....	290
c2: Otmtk syç kpnma gecikmesi .....	291
c3: Otomatik zamanlama .....	291
c4: Ekran kapanma gecikmesi .....	292

**Nikon**türk

www.nikonturk.com

d: Çekim/ekran .....	292
d1: Uyarı sesi .....	292
d2: CL modu çekim hızı .....	293
d3: Maksimum sürekli bırakma .....	293
d4: Pozlama gecikme modu .....	293
d5: Dosya numarası sırası .....	294
d6: Vizör kılavuz çizgi ekranı .....	295
d7: ISO ekranı ve ayarları .....	295
d8: Ekran ipuçları .....	295
d9: Bilgi ekranı .....	296
d10: LCD aydınlatma .....	296
d11: MB-D12 pil tipi .....	297
d12: Pil sırası .....	298
e: Basamaklama/ flaş .....	299
e1: Flaş senkr hızı .....	299
e2: Flaş perde hızı .....	300
e3: Dahili flaş için flaş kontrol .....	301
e4: Örnek flaş .....	307
e5: Otmk basamaklama uyarı .....	307
e6: Otmk bsmklma (M Modu) .....	308
e7: Basamaklama sırası .....	308
f: Kontroller .....	309
f1:  düğmesi .....	309
f2: Çoklu seçici orta düğmesi .....	309
f3: Çoklu seçici .....	310
f4: Fn düğmesini ata .....	311
f5: Önizleme düğmesini ata .....	315
f6: AE-L/AF-L düğmesini ata .....	315
f7: Enst hızı ve diyafram kilidi .....	316
f8: BKT düğmesini ata .....	316
f9: Ayar kadranlarını özelleştir .....	317
f10: Kdrn kllnmk için dğmyi bırak .....	318
f11: Yuva boş bırakma kilidi .....	319
f12: Ters göstergeler .....	319
f13: MB-D12 AF-ON dğmsn ata .....	320

**Nikon**türk

www.nikonturk.com

g: Film .....	321
g1: Fn düğmesini ata .....	321
g2: Önizleme düğmesini ata .....	322
g3: AE-L/AF-L düğmesini ata .....	323
g4: Deklanşör düğmesi ata .....	324
<b>Y Ayarlar Menüsü: Fotoğraf Makinesi Ayarları .....</b>	<b>325</b>
Bellek kartını formatla .....	326
Ekran parlaklığı .....	326
Toz Giderme ref fotoğrafı .....	327
Kırpışma azaltma .....	329
Saat dilimi ve tarih .....	329
Dil (Language) .....	330
Otomatik resim döndürme .....	331
Pil bilgisi .....	332
Resim yorumu .....	333
Telif hakkı bilgisi .....	334
Ayarları kaydet/yükle .....	335
Sanal ufuk .....	337
AF ince ayarı .....	338
Eye-Fi yüklemesi .....	339
Donanım yazılımı sürümü .....	340
<b><input checked="" type="checkbox"/> Rötuş Menüsü: Rötuşlanmış Kopya Oluşturma .....</b>	<b>341</b>
D-Lighting .....	344
Kırmızı göz düzeltme .....	345
Kırp .....	346
Monokrom .....	347
Filtre efektleri .....	348
Renk dengesi .....	349
Resim üst üste bindirme .....	350
NEF (RAW) işleme .....	353
Yeniden boyutlandır .....	355
Hızlı rötuş .....	357
Düzeltil .....	357
Dağılma kontrolü .....	358
Balık gözü .....	358
Renkli hatlar .....	359
Renk taşıdığı .....	359
Perspektif korektörü .....	360

Minyatür efekti.....	361
Seçici renk.....	362
Yan yana karşılaştırma.....	364
☰ Menüm/☰ Son ayarlar .....	366

## **Teknik Notlar**

**371**

Uyumlu Objektifler.....	371
Opsiyonel Flaş Üniteleri (Speedlight'lar).....	380
Nikon Creative Lighting System (CLS) .....	381
Diğer Aksesuarlar .....	387
Bir Güç Konektörü ve AC Adaptörü Ekleme.....	391
Fotoğraf Makinesinin Bakımı.....	393
Depolama.....	393
Temizleme.....	393
Sensör Koruyucu Filtre.....	394
“Şimdi temizle” .....	394
“Açılışta/kapanışta temizle”.....	396
Manuel Temizleme .....	397
Fotoğraf Makinesi ve Pil Bakımı: Önlemler .....	401
Varsayılan Ayarlar .....	405
Pozlama Programı .....	411
Sorun Giderme .....	412
Hata Mesajları.....	417
Teknik Özellikler.....	423
Onaylı Bellek Kartları.....	434
Bellek Kartı Kapasitesi .....	436
Pil Ömrü .....	439
Dizin.....	441

**Nikon**türk

www.nikonturk.com

# Emniyetiniz İçin

Nikon ürününüzün hasar görmesini önlemek veya kendinize veya diğer insanlara zarar vermemek için, bu cihazı kullanmadan önce aşağıdaki emniyet önlemlerinin tamamını okuyun. Bu emniyet talimatlarını ürünün kullanan herkesin okuyacağı bir yerde bulundurun.

Bu bölümde listelenen önlemlere uyulmamasından kaynaklanabilecek sonuçlar aşağıdaki sembol ile gösterilmektedir:



Bu simge uyarıları ifade eder. Olası bir yaralanmayı önlemek için, bu Nikon ürününü kullanmadan önce tüm uyarıları okuyun.

## ■ UYARILAR



### **Güneşi fotoğraf çerçevesinden uzak tutun**

Arka planı aydınlatılmış konuları çekerken güneşi fotoğraf çerçevesinden iyice uzakta tutun. Güneş çerçeve içinde veya yakınındayken güneş ışığının fotoğraf makinesine netlenmesi yangına yol açabilir.



### **Vizörden güneşe bakmayın**

Güneşe veya diğer güçlü ışık kaynaklarına vizörden bakılması kalıcı görme bozukluğuna yol açabilir.



### **Vizörün dioptri ayar kontrolünü kullanma**

Gözünüz vizörde olacak şekilde vizör dioptri ayarı kontrolünü çalıştırırken, gözünüze yanlışlıkla parmağınızı sokmamaya dikkat edin.



### **Arıza halinde hemen kapatın**

Makineden veya AC adaptöründen (ayrıca temin edilir) duman veya alışılmadık bir koku geldiğini fark ederseniz, AC adaptörünü prizden çekin ve derhal pili çıkararak yanık riskini önlemeye çalışın. Makineyi çalıştırmaya devam etmeniz yaralanmalara yol açabilir. Pili çıkardıktan sonra, incelenmesi için makineyi Nikon yetkili servis merkezine götürün.



### **Parçalarına ayırmayın**

Ürünün dahili aksamına dokunulması yaralanmaya yol açabilir. Arıza halinde, ürün sadece yetkili bir teknisyen tarafından tamir edilmelidir. Düşme veya kaza neticesinde ürünün kırılması halinde, pili ve/veya AC adaptörünü çıkarın ve daha sonra incelenmesi için ürünü bir Nikon yetkili servis merkezine götürün.

# Nikon türk

www.nikonturk.com

**⚠ Yanıcı gazların yakınında kullanmayın**  
Elektronik cihazı yanıcı gazların yakınında kullanmayın; bu şekilde kullanım patlama veya yangına sebep olabilir.

**⚠ Çocukların erişemeyeceği yerde bulundurun**

Bu önlemin alınmaması yaralanmalara yol açabilir. Ayrıca, küçük parçaların boğulma tehlikesi oluşturabileceğini unutmayın. Çocuklar bu makinenin herhangi bir parçasını yutarlarsa, hemen bir hekime başvurun.

**⚠ Askıyı bebek veya çocukların boynu etrafına yerleştirmeyin**

Makine askısının bir bebek veya çocuğun boynu etrafına yerleştirilmesi boğulmaya yol açabilir.

**⚠ Cihazlar açıkken veya kullanılmadıkça uzun süre fotoğraf makinesi, pil veya şarj cihazına temas etmeyin**

Cihazın parçaları ısınabilir. Cihaz deriyle uzun süre doğrudan temas eder halde kaldığında düşük sıcaklıklarda yanıklar oluşabilir.

**⚠ Pilleri kullanırken uygun önlemlere uyun**

Uygun şekilde kullanılmadığında piller sızıntı yapabilir ya da patlayabilir. Bu üründe pilleri kullanırken aşağıdaki önlemlere uyun:

- Sadece bu makine için onaylanmış pilleri kullanın.
- Pil üzerinde kısa devre yapmayın veya pili parçalamayın.

- Pil değiştirilirken ürünün kapalı olduğundan emin olun. AC adaptör kullanıyorsanız, prize takılı olmadığından emin olun.
- Pili baş aşağı veya ters yönde yerleştirmeye çalışmayın.
- Pili ateşe veya aşırı ısıya maruz bırakmayın.
- Suya daldırmayın veya maruz bırakmayın.
- Pili taşıırken terminal kapağını tekrar yerine yerleştirin. Pili kolye veya toka gibi metal nesnelere birlikte taşımayın veya depolamayın.
- Piller tam olarak boşaldığında sızıntıya meyillidir. Ürünün hasar görmemesi için, şarjı bittiğinde pili çıkardığınızdan emin olun.
- Pil kullanılmadığında, terminal kapağını takın ve serin, kuru bir ortamda saklayın.
- Kullanımın hemen ardından veya ürün pil enerjisi ile uzun süre çalıştıktan sonra pil ısınabilir. Pili çıkarmadan önce fotoğraf makinesini kapatın ve pilin soğumasına izin verin.
- Pilde renk değişikliği veya şekil bozukluğu gibi bir değişiklik fark ettiğinizde, kullanımı hemen durdurun.

**Nikon**türk

www.nikonturk.com



### ⚠️ Şarj cihazını kullanırken gereken önlemlere uyun

- Kuru tutun. Bu önlemin alınmaması yangına veya elektrik çarpmasına yol açabilir.
- Fişin metal kısmı üzerindeki veya yakınındaki toz kuru bir bezle alınmalıdır. Makineyi kullanmaya devam etmeniz yangına yol açabilir.
- Gök gürültülü fırtınalar sırasında güç kablosunu tutmayın veya şarj cihazının yakınına gitmeyin. Bu önlemin alınmaması elektrik çarpmasıyla sonuçlanabilir.
- Güç kablosuna zarar vermeyin, değişiklik yapmayın veya zorlayarak asılmayın veya bükmeyin. Ağır nesnelerin altına yerleştirmeyin veya ısıya veya alev maruz bırakmayın. Yalıtımı zarar görürse ve teller açığa çıkarsa, güç kablosunu incelenmesi için bir Nikon yetkili servis temsilcisine götürün. Bu önlemin alınmaması yangın veya elektrik çarpmasıyla sonuçlanabilir.
- Fişe veya şarj cihazına ıslak elle dokunmayın. Bu önlemin alınmaması elektrik çarpmasına yol açabilir.
- Bir voltajı başka bir voltaja dönüştürmek için tasarlanmış seyahat dönüştürücüler veya adaptörleriyle ya da DC-AC çeviricilerle kullanmayın. Bu uyarının dikkate alınmaması ürüne hasar verebilir veya aşırı ısınma ya da yangına neden olabilir.

### ⚠️ Uygun kablolar kullanın

Kabloları giriş ve çıkış jacklarına takarken, ürün düzenlemelerine uygunluğu sürdürmek amacıyla sadece Nikon tarafından sağlanan veya satılan kabloları kullanın.

### ⚠️ CD-ROM'lar

Yazılımları veya kılavuzları içeren CD-ROM'lar müzik CD cihazlarında oynatılmamalıdır. CD-ROM'ların ses CD oynatıcılarında oynatılması işitme kaybına yol açabilir veya cihaza zarar verebilir.

### ⚠️ Flaşlı motorlu araç kullanan bir operatöre yöneltmeyin

Bu önlemin alınmaması kazayla sonuçlanabilir.

### ⚠️ Flaşlı kullanırken tedbirli olun

- Fotoğraf makinesini flaş deriyle veya diğer nesnelere temas edecek şekilde kullanma yanıklara neden olabilir.
- Flaşlı konunun gözlerine yakın kullanma geçici görme bozukluğuna neden olabilir. Bebek fotoğrafı çekerken, flaşın konudan en az bir metre uzakta olmasına özen gösterilmelidir.

### ⚠️ Sıvı kristal ile temastan kaçın

Ekranın kırılması halinde, kırık cam nedeniyle yaralanmalardan kaçınmak ve ekrandan çıkan sıvı kristalin cilde temasını veya gözlere ya da ağza girmesini engellemek için itina gösterilmelidir.

# Nikon türk

www.nikonturk.com

# Bildirimler

- Bu ürünün beraberindeki kılavuzların hiçbir bölümü, Nikon'un ön yazılı izni olmadan herhangi bir şekilde çoğaltılamaz, yayınlanamaz, kopyası çıkarılamaz, bir erişim sistemi içine kaydedilemez veya başka bir dile tercüme edilemez.
- Nikon bu kılavuzlarda açıklanan donanım ve yazılımların teknik özelliklerini istediği zaman ve önceden bildirimde bulunmaksızın değiştirme hakkını saklı tutar.
- Nikon bu ürünün kullanımından kaynaklanan herhangi bir zarardan sorumlu tutulamaz.
- Bu kılavuzlardaki bilgilerin doğru ve eksiksiz olması için her türlü çabanın sarf edilmiş olmasına karşın, tespit edeceğimiz herhangi bir hatayı veya ihmali kendi bölgenizdeki Nikon temsilcisinin dikkatine sunmanız halinde müteşekkir oluruz (adresler ayrıca verilmiştir).



KARACASULU  
Dış Ticaret A.Ş.

**Nikon**türk

www.nikonturk.com

## Veri Depolama Cihazlarının İmhası

Lütfen resimlerin silinmesinin veya bellek kartlarının ya da diğer veri depolama cihazlarının biçimlendirilmesinin orijinal resim verilerini tamamen silmediğini not edin. Kimi zaman silinen dosyalar, ticari olarak bulunabilen yazılımlar vasıtasıyla atılan depolama cihazlarından geri alınabilmekte, bu da kişisel resim verilerinin kötü niyetli olarak kullanımına yol açabilmektedir. Bu verilerin gizliliğinin sağlanması kullanıcının sorumluluğundadır.

Bir veri depolama cihazını elden çıkarmadan veya kalıcı olarak başkasına vermeden önce, ticari silme yazılımını kullanarak tüm verileri silin veya cihazı formatlayın ve sonra özel bilgiler içermeyen görüntülerle tamamen doldurun (örneğin, boş gökyüzü resimleri). Önceden belirl. beyaz ayarı (□ 158) için seçilmiş resimleri değiştirmeyi de unutmayın. Veri depolama cihazları fiziksel olarak yok edilirken yaralanmadan kaçınmak için dikkatli olunmalıdır.



KARACASULU  
Dış Ticaret A.Ş.

**Nikon**türk

www.nikonturk.com

## Kopyalama veya oęaltmanın Yasak Oluşuna Dair Bildirim

Dijital yollarla kopyalanan veya tarayıcı, dijital kamera veya dięer cihazlarla oęaltılan materyali elinde bulundurmanın dahi kanunlar tarafından cezaya tabi olduęunu akılda bulundurun.

### • Yasalarca kopyalanması veya oęaltılması yasaklanan ürünler

“Numune” olarak damgalanmış kopya veya oęaltmalar olsa dahi, kağıt veya madeni paraları, tahvilleri, devlet bonoları ve dięer yerel yönetim bonolarını kopyalamayın ya da oęaltmayın.

Yabancı ülkelerde tedavülde olan kağıt veya madeni paralar ile tahvillerin kopyalanması veya oęaltılması yasaktır.

Devletten ön izin alınmadığı takdirde, devlet tarafından bastırılan kullanılmamış posta pulları veya posta kartlarının kopyalanması veya oęaltılması yasaktır.

Devlet tarafından bastırılan pullar ve kanunların öngördüğü tasdikli belgelerin kopyalanması veya oęaltılması yasaktır.

### • Belli kopya ve oęaltmalar ile ilgili uyarılar

Bir şirket tarafından ticari kullanım amacıyla sınırlı sayıda gerekli kopyanın sağlanması dışında, devlet özel şirketlerce ihraç edilen senetlerin (hisse senetleri, fatura, çek, hediye çekleri vb.), bilgisayar giriş kartları veya kupon biletlerinin kopyalanması veya oęaltımında ihtiyatlı olunması yönünde düzenlemeler yapmıştır. Ayrıca, devlet tarafından tanzim edilen pasaportları, kamu kurumları veya özel gruplar tarafından düzenlenen ruhsatları, kimlik kartlarını ve giriş kartı ve yemek kuponu gibi biletleri kopyalamayın veya oęaltmayın.

### • Telif hakkı bildirimlerine riayet

Kitap, müzik eserleri, tablo, gravür, baskı, harita, çizim, film ve fotoğraf gibi telif hakkıyla korunan yaratıcılık gerektiren eserlerin kopyalanması veya oęaltılması ulusal ve uluslararası telif hakkı yasalarına tabidir. Bu ürünü yasadışı kopyalama amacıyla veya telif hakkı yasalarını ihlal edecek şekilde kullanmayın.

# Nikon türk

www.nikonturk.com

## Sadece Nikon Markalı Elektronik Aksesuarları Kullanın

Nikon fotoğraf makineleri en yüksek standartlara uygun tasarlanmıştır ve karmaşık elektronik devre içerir. Yalnızca, özellikle Nikon dijital fotoğraf makinesiyle kullanım için Nikon tarafından sertifikalandırılmış Nikon marka elektronik aksesuarlar (şarj cihazları, piller, AC adaptörleri ve flaş aksesuarları dahil) bu elektronik devrenin çalıştırma ve güvenlik gereksinimleri dahilinde çalışmak üzere tasarlanmıştır ve onaylanmıştır.

Nikon dışındaki elektronik aksesuarların kullanımı fotoğraf makinesine zarar verebilir ve Nikon garantinizi geçersizleştirebilir.

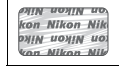

Sağda gösterilen Nikon hologramı olmayan, üçüncü parti şarj edilebilir Li-ion pillerin kullanımı fotoğraf makinesinin normal kullanımını engelleyebilir veya pillerin aşırı ısınmasına, alev almasına, çatlamasına veya sızıntı yapmasına yol açabilir.

Nikon markalı aksesuarlar hakkında daha fazla bilgi için, yerel bir yetkili Nikon satıcısı ile irtibat kurun.

## AVC Patent Portfolio License

Bu ürün AVC standardıyla ("AVC video") uyumlu olarak kişisel ve ticari olmayan tüketici kullanımı için (i) video şifrelemek ve/veya kişisel veya ticari olmayan bir eylemde yer alan tüketici tarafından şifrelenmiş ve/veya (ii) AVC video sağlama lisansı bulunan bir video sağlayıcıdan alınmış AVC videoyu deşifre etmek için AVC Patent Portfolio License altında lisanslanmıştır. Başka hiçbir kullanım için lisans verilmez veya uygulanmaz. Ek bilgi için bkz. MPEG LA, L.L.C. Bkz. <http://www.mpegla.com>

### Yalnızca Nikon Markalı Aksesuarları Kullanın

Yalnızca, özellikle Nikon dijital fotoğraf makinesiyle kullanım için Nikon tarafından sertifikalandırılmış Nikon marka aksesuarlar çalıştırma ve güvenlik gereksinimleri dahilinde çalışmak üzere tasarlanmıştır ve onaylanmıştır. Nikon olmayan aksesuarların kullanımı fotoğraf makinenize zarar verebilir ve Nikon garantinizi geçersiz kılabilir.

### Fotoğraf Makinesi ve Aksesuarlarının Servis İşlemleri

Fotoğraf makinesi hassas bir cihazdır ve düzenli servis gerektirir. Nikon her yıl veya iki yılda bir fotoğraf makinesinin alındığı yetkili satıcı veya yetkili Nikon servis temsilcisi tarafından muayene edilmesini ve üç ila beş yılda bir servis uygulanmasını önerir (bu servislerin ücretli olduğunu unutmayın).

Fotoğraf makinesi profesyonel olarak kullanılıyorsa, sık aralıklarla kontrol ve servis özellikle tavsiye edilir. Objektifler veya opsiyonel flaş üniteleri gibi fotoğraf makinesi ile birlikte düzenli olarak kullanılan aksesuarlar, fotoğraf makinesi ile birlikte kontrol veya bakım alınmalıdır.

**Nikon** türk

[www.nikonturk.com](http://www.nikonturk.com)

### **Önemli Fotoğraflar Çekmeden Önce**

Önemli olaylarda fotoğraf çekmeden önce (düğün gibi veya fotoğraf makinesini seyahatte yanınıza almadan önce), fotoğraf makinesinin normal çalıştığından emin olmak için test çekimi yapın. Nikon, ürün arızasından kaynaklanabilecek zararlar veya kar kayıplarından sorumlu tutulamaz.

### **Yaşam Boyu Öğrenim**

Nikon'un devam eden ürün destek ve eğitimi konusundaki "Yaşam Boyu Öğrenim" hedefinin bir parçası olarak, aşağıdaki sitelerde sürekli güncellenen bilgiler çevrimiçi olarak edinilebilir:

- **A.B.D.'deki kullanıcılar için:** <http://www.nikonusa.com/>
- **Avrupa ve Afrika'daki kullanıcılar için:**  
<http://www.europe-nikon.com/support/>
- **Asya, Okyanusya ve Orta Doğu'daki kullanıcılar için:**  
<http://www.nikon-asia.com/>

En son ürün bilgileri, ipuçları, sıkça sorulan sorulardan (SSS) haberdar olmak ve dijital görüntüleme ve fotoğrafçılık konularında genel bilgi edinmek için bu siteleri ziyaret edin. Ek bilgiler bölgenizdeki Nikon temsilcisinden edinilebilir. İletişim bilgileri için aşağıdaki bağlantıyı izleyin: <http://imaging.nikon.com/>

KARACASULU  
Dış Ticaret A.Ş.

**Nikon**türk

[www.nikonturk.com](http://www.nikonturk.com)

# Hızlı Başvuru Kılavuzu

D800'e hızlı başlangıç için şu adımları izleyin.

## 1 Makine askısını takın.

Askıyı fotoğraf makinesinin deliklerine sıkıca takın.

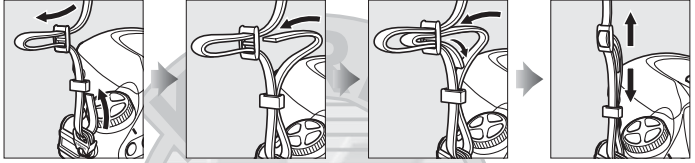

## 2 Pili şarj edin (📖 19) ve takın (📖 21).

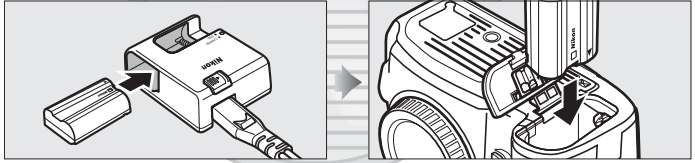

## 3 Bir objektif takın (📖 24).

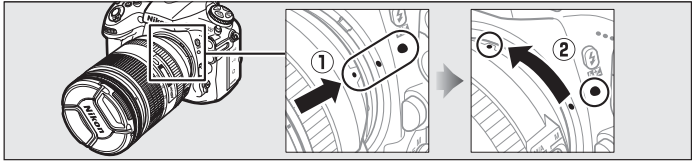

## 4 Bir bellek kartı takın (📖 29).

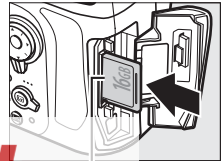

**Nikon**türk

www.nikonturk.com

## 5 Fotoğraf makinesini açın (📖 37).

### ✍️ Ayrıca Bkz.

Dil seçme ve tarih ve saati ayarlama hakkında bilgi için, bkz. sayfa 26. Vizör netlemeyi ayarlama hakkında bilgi için bkz. sayfa 35.

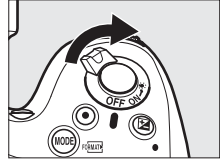

## 6 Otomatik netlemeyi seçin (📖 91).

Netleme modu seçiciyi **AF** (otomatik netleme) konumuna döndürün.

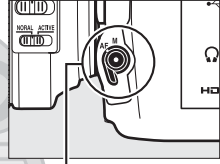

Netleme modu seçici

## 7 Netleme ve çekme (📖 40, 41).

Netlemek için deklanşöre yarım basın, sonra fotoğraf çekmek için deklanşöre sonuna kadar basın.

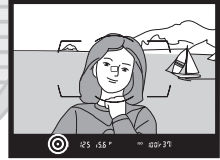

Netleme göstergesi

## 8 Fotoğrafi görüntüleyin (📖 43).

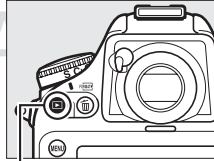

▶ düğmesi



# Nikontürk

www.nikonturk.com



# Giriş

## Paketin İçindekiler

Burada listelenen tüm öğelerin fotoğraf makinenizle verildiğinden emin olun. *Bellek kartları ayrı olarak satılır.*

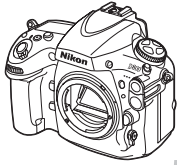

- D800/D800E dijital fotoğraf makinesi (☐ 2)



- BF-1B gövde kapağı (☐ 24, 389)



- BS-1 aksesuar kızağı kapağı (☐ 380)



- BM-12 ekran kapağı (☐ 14)

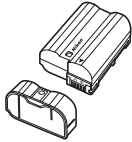

- EN-EL15 şarj edilebilir Li-ion pil ve terminal kapağı (☐ 19, 21)

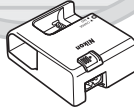

- MH-25 pil şarj cihazı (AC duvar adaptörü yalnızca gereken ülke ve bölgelerde sağlanır. Güç kablosunun şekli satılan ülkeye bağlıdır; ☐ 19)



- UC-E14 USB kablosu (☐ 243, 248)

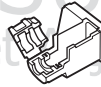

- USB kablosu klipsi (☐ 243)

- Askı (D800 için AN-DC6, D800E için AN-DC6E; ☐ xxi)
- Garanti Belgesi
- *Kullanıcı Kılavuzu* (bu kılavuz)

- *Hızlı Kılavuz*
- *ViewNX 2* yükleme CD'si (☐ 239)

# Nikontürk

www.nikonturk.com

# Fotoğraf Makinesini Tanıma

Fotoğraf makinesi kontrollerini ve ekranlarını tanımak için birkaç dakikanızı ayırın. Kitapçığın ilerleyen bölümlerinde geri dönebilmek için bu bölümü işaretlemenizi öneririz.

## Fotoğraf Makinesi Gövdesi

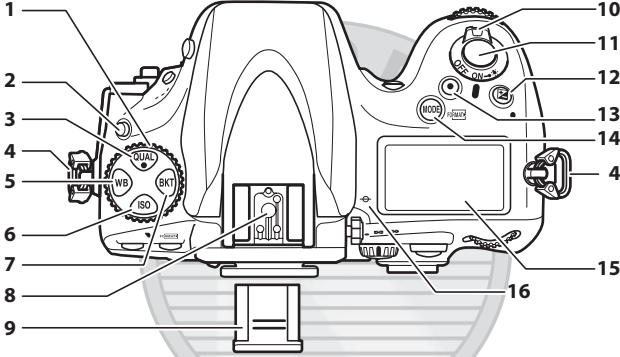

1 Deklanşör modu kadranı ..... 103	8 Aksesuar kızıağı (opsiyonel flaş ünitesi için) ..... 380
2 Deklanşör modu kadranı kilidi servis bırakma düğmesi ..... 103	9 Aksesuar kızıağı kapağı ..... 380
3 <b>QUAL</b> düğmesi Resim kalitesi ..... 84 Resim boyutu ..... 87 İki düğme ile sıfırlama ..... 193	10 Açma/kapama düğmesi .....26
4 Askı için delik.....xxi	11 Deklanşör .....40, 41
5 <b>WB</b> düğmesi Beyaz dengesi .....146, 151, 153	12 <input checked="" type="checkbox"/> düğmesi Pozlama telafisi ..... 130 İki düğme ile sıfırlama..... 193
6 <b>ISO</b> düğmesi ISO duyarlılığı .....109 Otmk ISO duyarlılığı kntrl....111	13 Film kayıt düğmesi .....61
7 <b>BKT</b> düğmesi Basamaklama ..... 133, 137, 141, 316	14 <b>MODE/FORMAT</b> düğmesi Pozlama modu ..... 117 Bellek kartlarını formatlama ...32
	15 Kontrol paneli ..... 6
	16 Netleme halkası işareti (∞) .... 102

**Nikon**türk

www.nikonturk.com

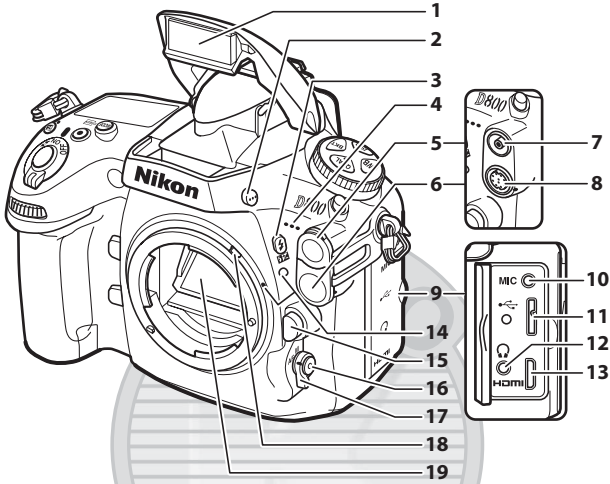

1	Dahili flaş.....	181	10	Harici mikrofon için konektör ...	65
2	Flaş açma düğmesi.....	181	11	USB konektörü .....	243, 248
3	⚡/⚡/⚡ düğmesi		12	Kulaklık konektörü .....	65
	Flaş modu .....	182	13	HDMI mini-pin konektörü .....	256
	Flaş telafisi .....	188	14	Montaj dizini .....	25
4	Dahili mikrofon.....	65, 70	15	Objektif çıkarma düğmesi .....	25
5	Flaş senk terminal kapağı.....	380	16	AF modu düğmesi	
6	On pinli uzak terminal kapağı			.....	48, 50, 92, 94
	.....	215, 390	17	Netleme modu seçici	
7	Flaş senk terminali.....	380		.....	48, 91, 101
8	On pinli uzak terminal...215, 390		18	Pozometre bağlantısı kolu ....	426
9	Konektör kapağı ....	243, 248, 256	19	Ayna .....	108, 398

### ✓ Mikrofon ve Hoparlör

Mikrofonu veya hoparlörü manyetik aygıtların yakınına koymayın. Bu önlemin alınmaması manyetik aygıtlara kaydedilen verilerin etkilenmesine neden olabilir.

# Nikon türk

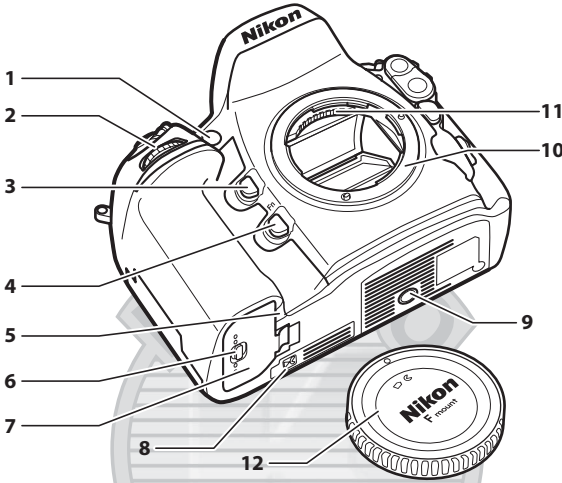

www.nikonturk.com

## Fotoğraf Makinesi Gövdesi (Devam)



1	AF yardımcı aydınlatması.....286	6	Pil yuvası kapağı mandalı.....21
	Otomatik-zamanlama lambası	7	Pil yuvası kapağı.....21
	.....107	8	İsteğe bağlı MB-D12 pil paketi için
	Kırmızı göz azaltma lambası.....183		temas kapağı.....387
2	Alt-ayar kadranı.....317	9	Tripod soketi
3	Net alan derinliği önizleme	10	Objektif montajı.....25, 102
	düğmesi.....63, 117, 315, 322	11	CPU kontakları
4	Fn (fonksiyon) düğmesi	12	Gövde kapağı.....24, 389
	.....83, 191, 311, 321		
5	Güç konektör kapağı.....391		

### LCD Aydınlatmaları

Açma/kapama düğmesini  yönünde döndürme pozometreleri ve kontrol paneli arka plan aydınlatma (LCD aydınlatma) etkinleştirir, ekranın karanlıkta okunabilmesini sağlar. Açma/kapama düğmesi bırakıldıktan sonra, pozometreler etkinken veya deklanşör bırakılana veya açma/kapama düğmesini  yönünde yeniden çevrilen kadar aydınlatmalar altı saniye kadar yanık kalır.

### Açma/kapama düğmesi

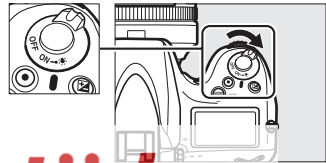

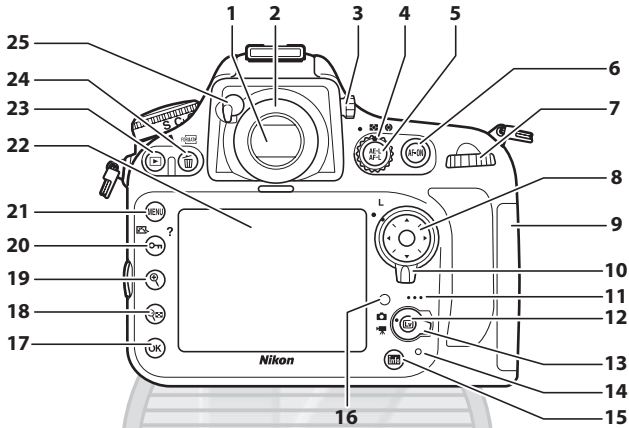

1 Vizör .....	35	17 OK (Tmm) düğmesi .....	18
2 Vizör göz merceği .....	36, 106	18  düğmesi	
3 Dioptri ayar kontrolü .....	35	Küçük resim .....	219
4 Ölçüm seçici .....	116	İzleme uzaklaştırma .....	231
5  düğmesi		19  düğmesi	
AE/AF kilidi .....	98, 128, 315, 323	İzleme yakınlaştırma .....	231
6 AF-ON düğmesi		20  düğmesi	
AF-ON .....	46, 60, 92	Koru .....	233
7 Ana ayar kadranı .....	317	Picture Control .....	163
8 Çoklu seçici .....	16, 42, 221	Yardım .....	18
9 Bellek kartı yuvası kapağı .....	29, 31	21 MENU düğmesi	
10 Netleme seçici kilidi .....	96	Menü .....	15, 259
11 Hoparlör .....	73	22 Ekran .....	43, 45, 53, 219, 326
12  düğmesi		23  düğmesi	
Canlı görüntü .....	45, 59	İzleme .....	43, 219
13 Canlı görüntü seçici .....	45, 59	24  düğmesi	
14 Hafıza kartına erişim lambası		Sil .....	44, 234
.....	30, 31	Bellek kartlarını formatlama ...	32
15  (bilgi) düğmesi .....	10, 13	25 Göz merceği deklanşör kolu	
16 Otomatik ekran parlaklığı		.....	36, 106
kontrolü için otomatik parlaklığı			
sensörü .....	15, 326		

**Nikon türk**

www.nikonturk.com



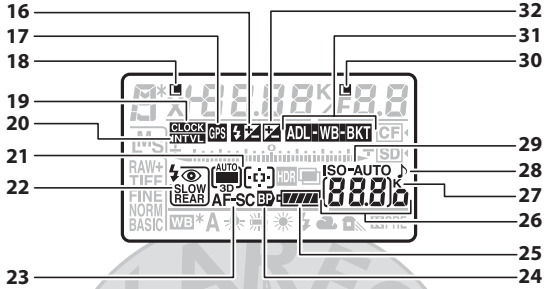

16	Flaş telafisi göstergesi.....	188	27	"K" (bellekte 1000'in üzerinde poz kaldığında gösterilir) .....	38
17	GPS bağlantısı göstergesi.....	217	28	"Uyarı sesi" göstergesi .....	292
18	Perde hızı kilidi simgesi .....	126	29	ISO duyarlılığı göstergesi.....	109
19	"Saat ayarlanmamış" göstergesi .....	28, 417		Otomatik ISO duyarlılığı göstergesi.....	111
20	Aralıklı çekim göstergesi ....	201, 204	30	Diyafram kilidi simgesi.....	127
	Zaman aralığı göstergesi....	207, 210		HDR (seri) göstergesi .....	180
21	AF alanı modu göstergesi....	93, 95		Çoklu pozlama (seri) göstergesi .....	197
	Otomatik alan AF göstergesi .....	94, 95	31	Pozlama ve flaş basamaklama göstergesi.....	133
	3D-izleme göstergesi .....	93, 95		WB basamaklama göstergesi... ..	137
22	Flaş modu.....	182, 183		ADL alternatifli pozlama göstergesi.....	141
23	Otomatik netleme modu.....	91		Etkin D-Lighting göstergesi .....	175
24	MB-D12 pil göstergesi .....	298	32	Pozlama telafisi göstergesi .....	130
25	Pil göstergesi.....	37			
26	Kalan poz sayısı .....	38, 436			
	Hafıza tamponlama dolmadan önce kalan çekim sayısı ....	105, 436			
	ISO duyarlılığı.....	109			
	Önceden ayarlanmış beyaz dengesi kayıt göstergesi.....	156			
	ADL alternatifli pozlama miktarı .....	142, 314			
	Zaman aralığı kaydı göstergesi .....	207, 210			
	Manuel objektif uyarısı .....	214			
	Yakalama modu göstergesi.....	446			

**Nikon türk**

www.nikonturk.com

# Vizör Ekranı

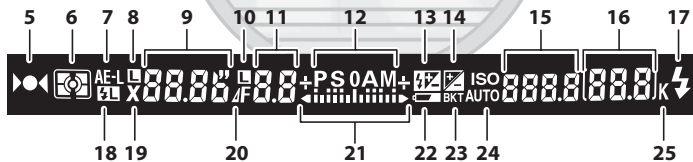
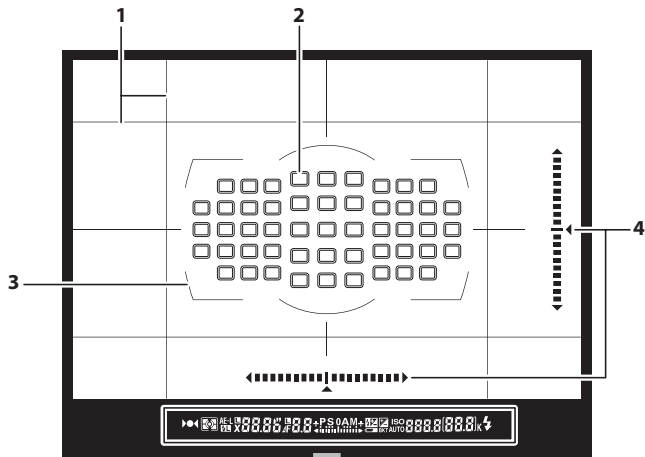

1	Kadraj kılavuz çizgileri (Özel Ayar dö için <b>Açık</b> seçiliyken görüntülenir).....	295
2	Netleme noktaları ..... 40, 96, 284, 285 AF alanı modu.....	93, 94
3	AF alan basamakları.....	35, 223
4	Sanal ufuk ekranı .....	313
5	Netleme göstergesi .....	40, 102
6	Ölçüm.....	115
7	Otomatik pozlama (AE) Kilidi .....	128
8	Perde hızı kilidi simgesi.....	126
9	Perde hızı .....	119, 122
10	Otomatik netleme modu .....	91
11	Diyafram kilidi simgesi .....	127
12	Diyafram (f değeri).....	120, 122
13	Diyafram (duruş sayısı) ....	121, 374

# Nikon türk

www.nikonturk.com



12	Pozlama modu.....	117	18	FV kilidi göstergesi.....	191
13	Flaş telafisi göstergesi.....	188	19	Flaş senk göstergesi.....	299
14	Pozlama telafisi göstergesi... ..	130	20	Diyafram duruş göstergesi.....	121, 374
15	ISO duyarlılığı.....	109	21	Pozlama göstergesi.....	123
	Önceden ayarlanmış beyaz dengesi kayıt göstergesi .....	156		Pozlama telafisi ekranı.....	130
	ADL alternatifli pozlama miktarı.....	314	22	Düşük pil uyarısı.....	37
	AF alanı modu.....	93, 94, 95	23	Pozlama ve flaş basamaklama göstergesi.....	133
16	Kalan poz sayısı.....	38, 436		WB basamaklama göstergesi.....	137
	Hafıza tamponlama dolmadan önce kalan çekim sayısı.....	105, 436		ADL alternatifli pozlama göstergesi.....	141
	Pozlama telafisi değeri.....	130	24	Otomatik ISO duyarlılığı göstergesi.....	112
	Flaş telafisi değeri.....	188	25	"K" (bellekte 1000'in üzerinde poz kaldığında gösterilir).....	38
17	Flaş hazır göstergesi.....	181			

# KARACASULU

## Diş Ticaret A.Ş.

### PİL YOK

Pil deşarj olduđunda veya pil takılı deđilken, vizördeki ekran karacaktır. Bu normaldir ve bir arıza göstergesi deđildir. Tam şarjlı pil takıldıđında vizör ekranı normale dönecektir.

### KONTROL PANELİ VE VİZÖR EKРАНLARI

Kontrol paneli ve vizör ekranının parlaklıđı sıcaklıđa göre deđişir ve ekranların tepki süresi düşük sıcaklıklarda düşebilir. Bu normaldir ve bir arıza göstergesi deđildir.

# Nikon türk

www.nikonturk.com

# Bilgi Ekranı

**info** düğmesine basıldığında perde hızı, diyafram, kalan poz sayısı ve AF alanı modu gibi çekim bilgileri ekranda görüntülenir.

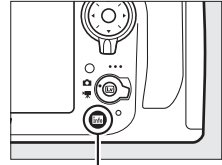

**info** düğmesi

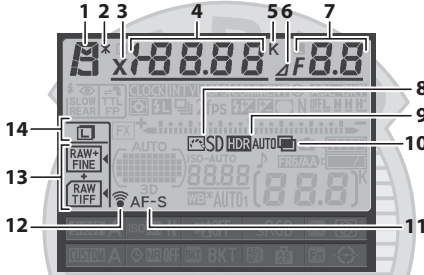

1	Pozlama modu .....	117	6	Diyafram duruş göstergesi .....	121, 374
2	Değişken program göstergesi .....	118	7	Diyafram (f değeri) .....	120, 122
3	Flaş senk göstergesi .....	299		Diyafram (duruş sayısı).....	121, 374
4	Perde hızı.....	119, 122		Basamaklama artışı .....	134, 138
	Pozlama telafisi değeri .....	130		ADL alternatifli pozlama	
	Flaş telafisi değeri.....	188		sekansında çekim sayısı .....	141
	Beyaz dengesi ince ayarı.....	148		Maksimum diyafram (CPU	
	Renk sıcaklığı .....	146, 152		olmayan objektifler) .....	214
	Pozlama ve flaş basamaklama		8	Picture Control göstergesi .....	164
	sekansında çekim sayısı .....	133	9	HDR göstergesi.....	177
	WB basamaklama sekansında			HDR pozlama farkı.....	180
	çekim sayısı.....	137	10	Çoklu pozlama göstergesi.....	196
	Çoklu pozlama modunda çekim		11	Otomatik netleme modu	
	sayısı.....	197		göstergesi.....	91
	Odak uzaklığı (CPU olmayan		12	Eye-Fi bağlantısı göstergesi.....	339
	objektifler) .....	214	13	Resim kalitesi.....	84
5	Renk sıcaklığı göstergesi			İkincil yuva işlevi .....	89
	.....	145, 152, 153	14	Resim boyutu.....	87

# Nikon türk

www.nikonturk.com

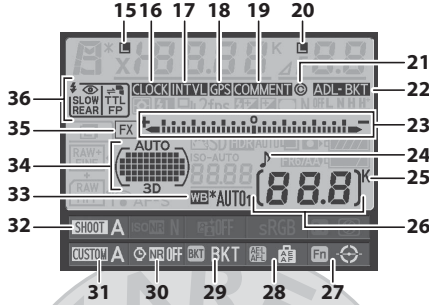

15	Perde hızı kilidi simgesi .....	126	25	"K" (bellekte 1000'in üzerinde poz kaldığında gösterilir) .....	38
16	"Saat ayarlanmamış" göstergesi .....	28, 417	26	Kalan poz sayısı .....	38
17	Aralıklı çekim göstergesi... 201, 204			Manuel objektif numarası.....	214
	Zaman aralığı göstergesi... 207, 210			Zaman aralığı kaydı göstergesi .....	207, 210
18	GPS bağlantısı göstergesi.....	217	27	<b>Fn</b> düğmesi ataması .....	311
19	Resim yorumu göstergesi .....	333	28	<b>AE-L/AF-L</b> düğmesi ataması.....	315
20	Diyafram kilidi simgesi .....	127	29	<b>BKT</b> düğmesi ataması.....	316
	HDR (seri) göstergesi.....	180	30	Uzun poz kumlanma azaltma göstergesi.....	277
	Çoklu pozlama (seri) göstergesi .....	197	31	Özel ayarlar kümesi.....	280
21	Telif hakkı bilgisi göstergesi .....	334	32	Çekim menüsü kümesi .....	269
22	Pozlama ve flaş basamaklama göstergesi .....	133	33	Beyaz dengesi.....	145
	WB basamaklama göstergesi...137			Beyaz dengesi ince ayarı göstergesi.....	149
	ADL alternatifli pozlama göstergesi .....	141	34	Otomatik alan AF göstergesi.....	94
23	Pozlama göstergesi .....	123		Netleme noktaları göstergesi.....	96
	Pozlama telafisi göstergesi .....	130		AF alanı modu göstergesi.....	93
	Alternatifli pozlama ilerleme göstergesi:			3D-izleme göstergesi .....	93
	Pozlama ve flaş basamaklama .....	133	35	Görüntü alanı göstergesi.....	79
	WB basamaklama .....	137	36	Flaş modu .....	183
	ADL alternatifli pozlama .....	141			
24	"Uyarı sesi" göstergesi .....	292			

# Nikon türk

www.nikonturk.com

## Bilgi Ekranı (Devam)

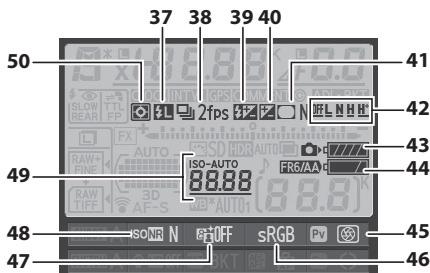

37	FV kilidi göstergesi.....	191	44	MB-D12 pil tipi ekranı .....	297
38	Deklanşör modu göstergesi .....	103		MB-D12 pil göstergesi .....	298
	Sürekli çekim hızı.....	104	45	Net alan derinliği önizleme	
39	Flaş telafisi göstergesi .....	188		düğmesi ataması .....	315
40	Pozlama telafisi göstergesi .....	130	46	Renkli alan göstergesi.....	274
41	Vinyet kontrolü göstergesi .....	275	47	Etkin D-Lighting göstergesi.....	175
42	ADL alternatifli pozlama		48	Yüksek ISO kumlanma azaltma	
	miktarı .....	142		göstergesi.....	277
43	Fotoğraf makinesi pil		49	ISO duyarlılığı göstergesi.....	109
	göstergesi .....	37		Otomatik ISO duyarlılığı	
				göstergesi.....	111
			50	Ölçüm .....	115

# KARACASULU

## Ekranı Kapama

Çekim bilgilerini ekrandan temizlemek için, **Info** düğmesine iki kez daha basın veya deklanşöre yarım basın. 10 saniye kadar hiçbir işlem gerçekleştirilmezse ekran otomatik olarak kapanır.

## Ayrıca Bkz.

Ekranın ne kadar süre açık kalacağını seçme hakkında bilgi için, bkz. Özel Ayar c4 (**Ekran kapanma gecikmesi**, **Info** 292). Bilgi ekranındaki yazı rengini değiştirme hakkında bilgi için, bkz. Özel Ayar c9 (**Bilgi ekranı**, **Info** 296).

# Nikon türk

www.nikonturk.com

## ■ Bilgi Ekranında Ayarları Değiştirme

Aşağıda listelenen ayarları değiştirmek için, bilgi ekranında **info** düğmesine basın. Çoklu seçiciyi kullanarak öğeleri vurgulayın ve vurgulanan öğe için seçimleri görüntülemek için **OK** düğmesine basın.

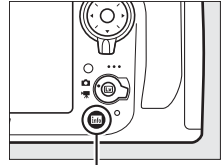

**info** düğmesi

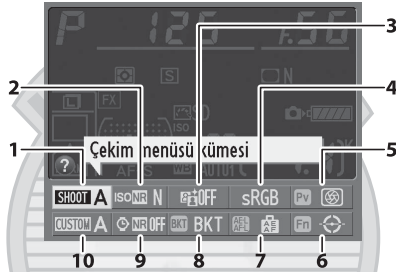

1	Çekim menüsü kümesi.....	269	7	AE-L/AF-L düğmesi ataması.....	315
2	Yüksek ISO kumlanma azaltma .....	277	8	BKT düğmesi ataması .....	316
3	Etkin D-Lighting .....	175	9	Uzun poz kumlanma azaltma.....	277
4	Renkli alan .....	274	10	Özel ayarlar kümesi.....	280
5	Net alan derinliği önizleme düğmesi ataması.....	315			
6	Fn düğmesi ataması.....	311			

### Araç İpuçları

Seçili öğenin adını veren bir araç ipucu bilgi ekranında görünür. Araç ipuçları Özel Ayar d8 (**Ekran ipuçları**;  295) kullanılarak kapatılabilir.



# Nikon türk

www.nikonturk.com

## **BM-12 Ekran Kapađı**

Ekranı temiz tutmak ve fotoğraf makinesi kullanılmazken korumak için fotoğraf makinesiyle bir plastik kapak sađlanır.

Kapađı takmak için, korumayı fotoğraf makinesi ekranında karřılık gelen girintiye dođru kapađın üzerine takın (1) ve kapak yerine oturana kadar kapađın altına basın (2).

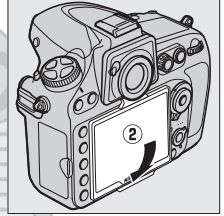
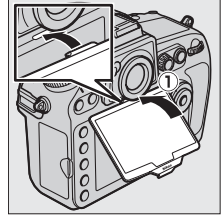

Kapađı çıkarmak için, fotoğraf makinesini sıkıca tutun ve yavaşça kapađın altını sađda gösterildiđi gibi dıřarı dođru çekin.

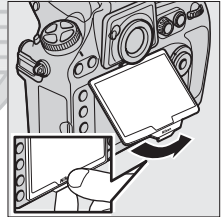

**KARACASULU**  
Dıř Ticaret A.ř.

**Nikon**türk

www.nikonturk.com

# Öğretici Başlangıç

## Fotoğraf Makinesi Menüleri

Çekim, izleme ve ayar seçeneklerinin çoğuna fotoğraf makinesi menülerinden erişilebilir. Menüleri görüntülemek için, MENU düğmesine basın.

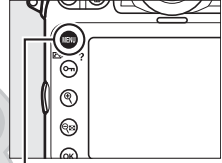

MENU düğmesi

### Sekmeler

Aşağıdaki menülerden birini seçin:

- ▶ İzleme (📖 259)
- 📷 Çekim (📖 268)
- 🔧 Özel Ayarlar (📖 278)
- ⚙️ Ayarlar (📖 325)
- 📧 Rötuş (📖 341)
- 📁/📁 Menüm veya Son ayarlar (varsayılan: Menüm; 📖 366)



Kaydırma çubuğu geçerli menüdeki konumu gösterir.

Geçerli ayarlar simgeleri ile gösterilir.

Menü seçenekleri

Geçerli menüdeki seçenekler.



🔍 simgesi görüntülenirse, geçerli öğenin yardımı  düğmesine basılarak görüntülenebilir (📖 18).

# Nikontürk

www.nikonturk.com

# Fotoğraf Makinesi Menülerini Kullanma

## Menü Kontrolleri

Çoklu seçici ve OK düğmesi menülerde gezinmek amacıyla kullanılır.

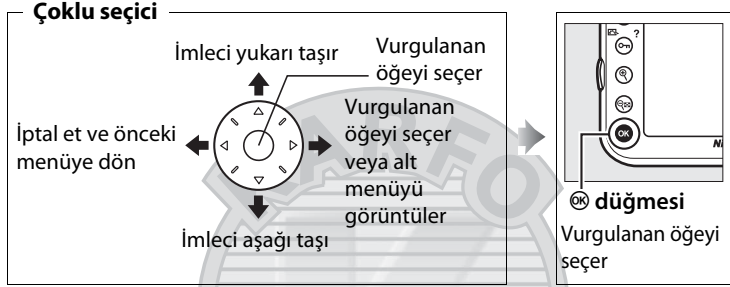

## Menülerde Gezinme

Menülerde gezmek için aşağıdaki adımları uygulayın.

### 1 Menüleri görüntüleyin.

Menüleri görüntülemek için **MENU** düğmesine basın.

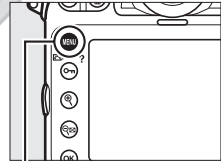

**MENU** düğmesi

### 2 Geçerli menü için simgeyi vurgulayın.

Geçerli menüye ait simgeyi vurgulamak için **◀** düğmesine basın.

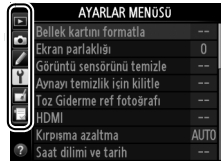

# Nikontürk

www.nikonturk.com



### 3 Bir menü seçin.

İstediğiniz menüyü seçmek için ▲ veya ▼ düğmesine basın.



### 4 İmleci seçtiğiniz menü üzerine konumlandırın.

İmleci seçilen menüye konumlandırmak için ► düğmesine basın.

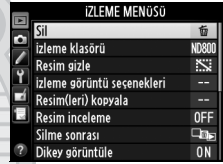

### 5 Bir menü öğesini vurgulayın.

Bir menü öğesini vurgulamak için ▲ veya ▼ düğmesine basın.

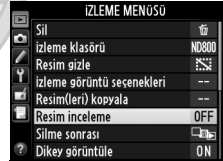

### 6 Seçenekleri görüntüleyin.

Seçilen menü öğesine ait seçenekleri görüntülemek için ► düğmesine basın.

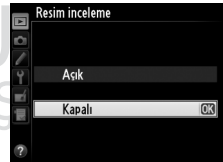

### 7 Bir seçeneği vurgulayın.

Bir seçeneği vurgulamak için ▲ veya ▼ düğmesine basın.



**Nikon**türk

www.nikonturk.com

## 8 Vurgulanan öğeyi seçin.

Vurgulanan öğeyi seçmek için **OK** düğmesine basın. Seçim yapmadan çıkmak için, **MENU** düğmesine basın.

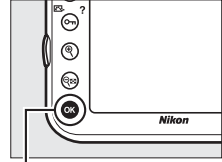

**OK** düğmesi

Şunları unutmayın:

- Gri olarak görüntülenen menü öğeleri o anda kullanılamaz.
- Seçimin yalnızca **OK** düğmesine basılarak yapılabildiği bazı durumlarda **▶** düğmesine veya çoklu seçicinin ortasına basmak genel olarak **OK** düğmesine basmakla aynı etkiyi verir.
- Menülerden çıkmak ve çekim moduna geri dönmek için, deklanşöre yarım basın (41).

## Yardım

Ekranın sol alt köşesinde **?** simgesi görüntülenirse, yardım **OK** (**?**) düğmesine basılarak görüntülenebilir.

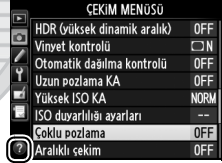

O anda seçilen seçeneğin veya menünün açıklaması düğmeye basılıyken görüntülenecektir. Ekran içinde kaydırmak için **▲** veya **▼** düğmesine basın.

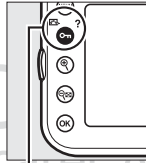

**OK** (**?**) düğmesi

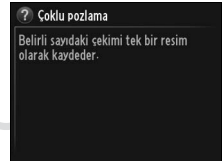

# Nikontürk

www.nikonturk.com

# İlk Adımlar

## Pili Şarj Etme

Fotoğraf makinesi bir EN-EL15 şarj edilebilir Li-ion pil (birlikte verilmiştir) ile çalışır. Çekim süresini arttırmak için, pili kullanmadan önce verilen MH-25 pil şarj cihazıyla şarj edin. Hiç şarjı kalmadığında pilin tam şarj edilmesi için yaklaşık 2 saat 35 dakika gerekir.

### 1 AC güç kablosunu bağlayın.

Güç kablosunu bağlayın. AC adaptörü fişi sağda gösterilen konumda olmalıdır; döndürmeyin.

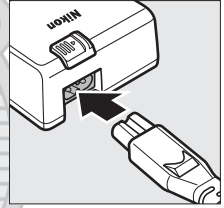

### 2 Terminal kapağını çıkarın.

Terminal kapağını pilden çıkarın.

### 3 Pili yerleştirin.

Pili şarj cihazındaki resimde gösterildiği şekilde pil yuvasına takın.

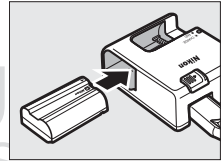

**Nikon**türk

www.nikonturk.com

## 4 Şarj cihazını prize takın.

**CHARGE (ŞARJ)** lambası pil şarj olurken yanıp söner.

### ✓ Pili Şarj Etme

Pili iç mekânlarda 5–35 °C arası ortam sıcaklıklarında şarj edin. Sıcaklık 0 °C altında veya 60 °C üzerinde ise pil şarj olmaz.

Pil şarj etme tamamlandı

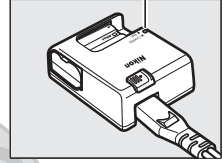
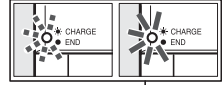

## 5 Şarj işlemi tamamlandığında pili çıkarın.

**CHARGE (ŞARJ)** lambası yanıp sönmeyi bıraktığında şarj tamamlanmıştır. Şarj cihazının fişini çekin ve pili çıkarın.

### ✓ AC Duvar Adaptörü

Satın aldığınız ülkeye veya bölgeye bağlı olarak AC duvar adaptörü şarj cihazıyla da verilebilir. Adaptörü kullanmak için, şarj cihazı AC girişine takın (1). AC duvar adaptörü mandalını gösterilen yönde kaydırın (2) ve gösterilen konuma sabitlemek için (3) adaptörü 90° döndürün. Adaptörü çıkarmak için bu adımları tersten uygulayın.

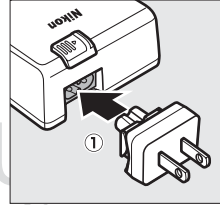

AC duvar adaptörü mandalı

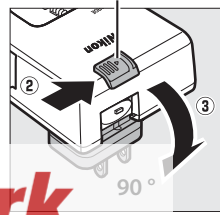

**Nikon**türk

www.nikonturk.com

# Pili Yerleştirme

## 1 Fotoğraf makinesini kapatın.

### ✓ Pilleri Takma ve Çıkarma

Pilleri yerleştirmeden veya çıkarmadan önce fotoğraf makinesini mutlaka kapatın.

## 2 Pil yuvası kapağını açın.

Mandalı açın (1) ve pil yuvası kapağını (2) açın.

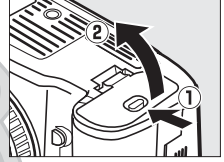

## 3 Pili yerleştirin.

Pili kullanarak turuncu pil mandalını bir tarafa basılı tutarak pili gösterilen yönde takın (1). Pil tam olarak takıldığında mandal pili yerine kilitler (2).

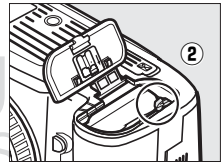
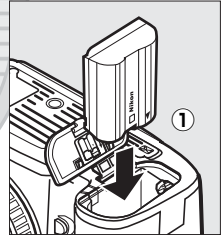

Pil mandalı

## 4 Pil yuvası kapağını kapatın.



**Nikon**türk

www.nikonturk.com

### Pili Çıkarma

Fotoğraf makinesini kapatın ve pil yuvası kapağını açın. Pili çıkarmak için pil mandalına okla gösterilen yönde basın ve sonra pili elinizle çıkarın. Pilin kullanımdan sonra sıcak olabileceğini unutmayın; pili çıkarırken gereken itinayı gösterin. Kısa devreleri önlemek için, pil kullanımda değilken terminal kapağını çıkarın.

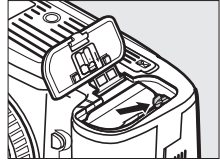

### EN-EL15 Şarj Edilebilir Li-ion Piller

Birlikte verilen EN-EL15, uyumlu cihazlarla bilgi paylaşarak fotoğraf makinesinin pil şarj durumunu altı düzeyde görüntülemesini sağlar (37). Ayarlar menüsündeki **Pil bilgisi** seçeneği pil şarjı, pil ömrü ve pilin son şarj edilişinden bu yana çekilen fotoğraf sayısını gösterir (332).

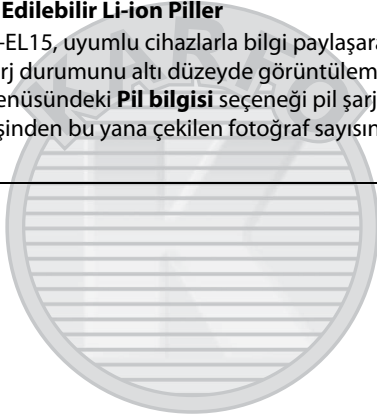

KARACASULU  
Dış Ticaret A.Ş.

**Nikon**türk

www.nikonturk.com

## ✓ Pil ve Şarj Cihazı

*Bu kılavuzun xiii–xv sayfaları ve 401–404 sayfalarındaki uyarı ve ikazları okuyun ve bunlara uyun. Pili 0 °C'den düşük veya 40 °C'den yüksek ortam sıcaklıklarında kullanmayın; bu önlemin alınmaması pile zarar verebilir veya performansını etkileyebilir. 0 °C ila 15 °C ve 45 °C ila 60 °C arası pil sıcaklıklarında kapasite azalabilir ve şarj süreleri artabilir.*

**CHARGE (ŞARJ)** lambası şarj sırasında hızla yanıp sönüyorsa (örn. saniyede sekiz kez yanıp sönüyorsa), sıcaklığın doğru aralıkta olduğunu onaylayın ve sonra şarj cihazını fişten çekin ve pili çıkarıp yeniden takın. Sorun devam ederse, kullanmayı hemen bırakın ve pili ve şarj cihazını satıcınıza veya yetkili Nikon servis temsilcisine götürün.

Şarj cihazının terminallerine kısa devre yaptırmayın; bu önlemin alınmaması aşırı ısınmaya ve şarj cihazının hasar görmesine neden olabilir. Şarj sırasında şarj cihazını hareket ettirmeyin veya pile dokunmayın. Bu önlemin alınmaması çok nadir olarak pil kısmen şarj olduğu halde şarj cihazının şarjın tamamlandığını göstermesiyle sonuçlanabilir. Şarj işlemini yeniden başlatmak için pili çıkarın ve yeniden takın. Pil düşük sıcaklıklarda şarj edilirse veya şarj edildiği sıcaklığın altındaki sıcaklıkta kullanılırsa pil kapasitesi geçici olarak düşebilir. Pil 5 °C'nin altında bir sıcaklıkta şarj edilirse, **Pil bilgisi** (☞ 332) ekranındaki pil ömrü göstergesi geçici olarak düşüş gösterebilir.

Pil kullanımdan hemen sonra sıcak olabilir. Yeniden şarj işlemi öncesinde pilin soğumasını bekleyin.

Sağlanan güç kablosu ve AC duvar adaptörü yalnızca MH-25 ile kullanım içindir. Şarj cihazını sadece uyumlu piller ile kullanın. Kullanılmadığında fişini çekin.

Oda sıcaklığında kullanılırken tam şarjlı bir pilin şarjında dikkat çekici bir düşme olması değiştirilmesi gerektiği anlamına gelir. Yeni bir EN-EL15 pil satın alın.

# Nikon türk

www.nikonturk.com



# Objektif Takma

Objektif çıkarıldığında fotoğraf makinesine toz girmesini engellemek için itina gösterilmelidir. Bu elkitabında örnek amaçlı olarak genelde kullanılan objektif AF-S NIKKOR 24-120mm f/4G ED VR'dir.

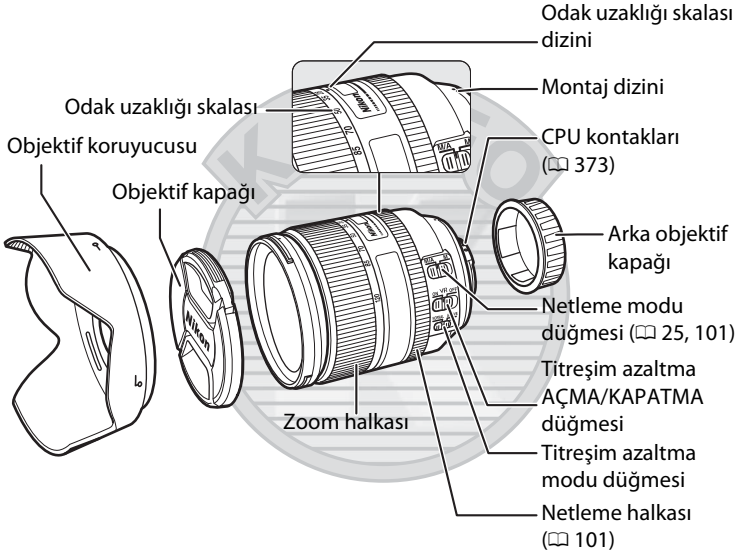

**1** Fotoğraf makinesini kapatın.

**2** Arka objektif kapağını ve fotoğraf makinesi gövde kapağını çıkarın.

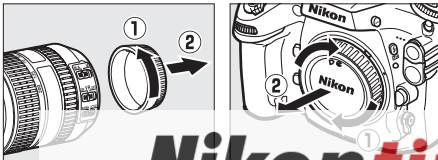

**Nikon**türk

www.nikonturk.com



### 3 Objektifi takın.

Objektif üzerindeki montaj dizinini fotoğraf makinesi gövdesi üzerindeki montaj dizini ile aynı hizaya getirerek objektifi fotoğraf makinesinin bayonet yuvasına (1) konumlandırın. Objektif çıkartma düğmesine basmamaya dikkat ederek, objektifi yerine oturana kadar saat yönünün tersi yönde çevirin (2).

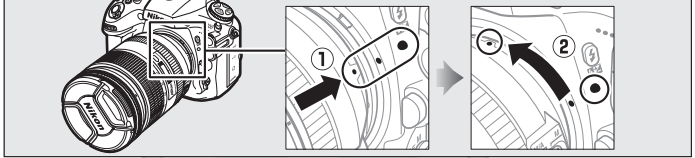

Objektifte bir **A-M** veya **M/A-M** modu düğmesi varsa, **A** (otomatik netleme) veya **M/A** (manuel öncelikli otomatik netleme) ögesini seçin.

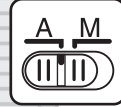

#### **Objektifi Çıkarma**

Objektifleri çıkarırken veya değiştirirken fotoğraf makinesinin kapalı olduğundan emin olun. Objektifi çıkarmak için, objektifi saat yönünde çevirirken (2) objektif çıkartma düğmesini (1) basılı tutun. Objektifi çıkardıktan sonra, objektif kapaklarını ve fotoğraf makinesi gövde kapağını yerine yerleştirin.

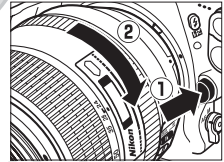

#### **Diyafram Halkasına sahip CPU Objektif**

Diyafram halkasıyla donatılmış CPU objektiflerinde (☞ 373), diyaframı minimum ayarda kilitleyin (en yüksek f değeri).

#### **Görüntü Alanı**

DX objektifi takıldığında DX formatı görüntü alanı otomatik olarak seçilir (☞ 79).



**Nikon**türk Görüntü alanı

# Temel Ayarlar

Ayarlar menüsündeki dil (language) seçeneği menüler ilk kez görüntülendiklerinde otomatik olarak vurgulanır. Bir dil seçin, saat ve tarihi ayarlayın. Saat ve tarih ayarlanmazsa, ekranda **CLOCK** yanıp söner ve fotoğraflarla kaydedilen saat ve tarih yanlış olur.

## 1 Fotoğraf makinesini açın.

Açma/kapama düğmesi

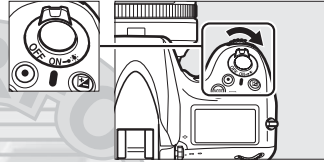

## 2 Ayarlar menüsünde Dil (Language) öğesini seçin.

Fotoğraf makinesi menülerini görüntülemek için MENU düğmesine basın, sonra ayarlar menüsünde Dil (Language) öğesini seçin. Menüleri kullanma hakkında bilgi için, bkz. "Fotoğraf Makinesi Menülerini Kullanma" (16).

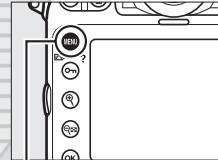

MENU düğmesi



## 3 Bir dil seçin.

İstedığınız dili vurgulamak için ▲ veya ▼ düğmesine basın ve OK düğmesine basın.



OK düğmesi



# Nikontürk

www.nikonturk.com

## 4 Saat dilimi ve tarih'i seçin.

**Saat dilimi ve tarih'i** seçin ve ► düğmesine basın.



## 5 Saat dilimini ayarlayın.

**Saat dilimi'ni** seçin ve ► düğmesine basın. Yerel saat dilimini vurgulamak için ◀ veya ► düğmesine basın (**UTC** alanı seçilen saat dilimi ile Düzenlenmiş Uluslararası Zaman veya UTC arasındaki zaman farkını saat olarak gösterir) ve OK düğmesine basın.



## 6 Yaz saati uygulamasını açın veya kapatın.

**Yaz saati uygulaması'nı** seçin ve ► düğmesine basın. Yaz saati uygulaması varsayılan olarak kapalıdır; yerel saat dilimi içinde yaz saati uygulanıyorsa, **Açık** seçeneğini vurgulamak için ▲ düğmesine ve ardından OK düğmesine basın.



## 7 Tarih ve saati ayarlayın.

**Tarih ve saat'i** seçin ve ► düğmesine basın. Bir öğe seçmek için ◀ veya ► düğmesine, değiştirmek için ▲ veya ▼ düğmesine basın. Saat geçerli tarih ve saate ayarlandığında OK düğmesine basın.



**Nikon**türk

www.nikonturk.com

## 8 Tarih formatını ayarlayın.

**Tarih formatı**'nı seçin ve ► düğmesine basın. Yıl, ay ve günün görüntüleneceği sırayı seçmek için ▲ veya ▼ düğmesine basın ve OK düğmesine basın.

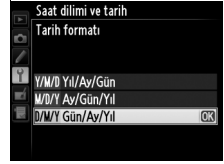

## 9 Çekim moduna geri dönün.

Çekim moduna çıkmak için deklanşöre yarım basın.

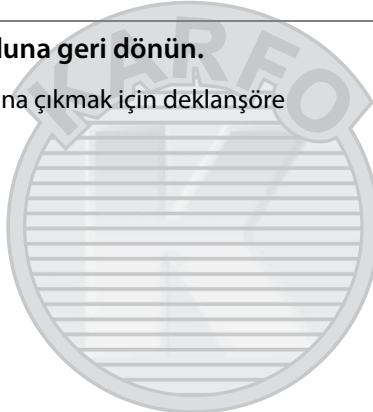

### 🔍 Saat Pili

Makine saat ayarı, ana pil takıldığında veya fotoğraf makinesi isteğe bağlı bir EP-5B güç konektörü ve EH-5b AC adaptörüyle (☎ 387) beslendiğinde gerektiğinde şarj edilen bağımsız, şarj edilebilir bir güç kaynağından beslenir. İki günlük şarj saati yaklaşık üç ay kadar çalıştırır. Kontrol panelinde  simgesi yanıp sönerse, saat pili deşarj olmuştur ve saat sıfırlanmıştır. Saati doğru saat ve tarihe ayarlayın.

### 🔍 Makinenin Saat Ayarı

Makinenin saat ayarı çoğu kol saati ve ev saatinden daha az doğrudur. Saati düzenli olarak zamanı daha doğru gösteren cihazlar ile kontrol edin ve gerekirse sıfırlayın.

### 🔍 GPS Üniteleri (☎ 215)

GPS ünitesi bağlanırsa, makine saat ayarı GPS ünitesinin sağladığı tarih ve saate ayarlanır. (☎ 218)

# Nikon türk

www.nikonturk.com

# Bellek Kartını Yerleştirme

Resimler bellek kartlarında depolanırlar (ayrıca edinilebilir; 434). Fotoğraf makinesinde iki kart yuvası bulunur; biri SD ve diğeri Tür I CompactFlash kartlar içindir. Tür II kartlar ve mikrosürücüler kullanılamaz.

## 1 Fotoğraf makinesini kapatın.

Açma/kapama düğmesi

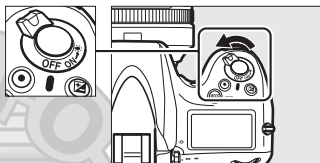

### Bellek Kartlarını Takma ve Çıkarma

Bellek kartları takmadan veya çıkarmadan önce fotoğraf makinesini mutlaka kapatın.

## 2 Kart yuvası kapağını açın.

Kart yuvası kapağını dışarı kaydırın (1) ve kart yuvasını açın (2).

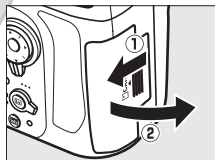

KARACASULU  
Dış Ticaret A.Ş.

**Nikon**türk

www.nikonturk.com

### 3 Bellek kartını yerleştirin.

**SD bellek kartları:** Kartı gösterilen şekilde tutarak yerine oturana kadar SD kart yuvasına kaydırın. Yeşil erişim lambası kısa bir süre yanar.

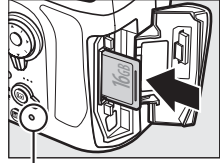

Erişim lambası

**CompactFlash bellek kartları:** Kartı ön etiket ekrana doğru olacak şekilde CompactFlash kart yuvasına takın (1). Bellek kartı tam olarak takıldığında, çıkart düğmesi açılır (2) ve yeşil erişim lambası kısa bir süre yanar.

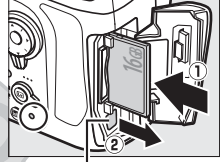

Çıkart düğmesi

#### ✓ Bellek Kartlarını Yerleştirme

Önce bellek kartı terminalerini takın. Kartı baş aşağı veya ters takmak fotoğraf makinesine karta zarar verebilir. Kartın yönünün doğru olduğunu görmek için kontrol edin.

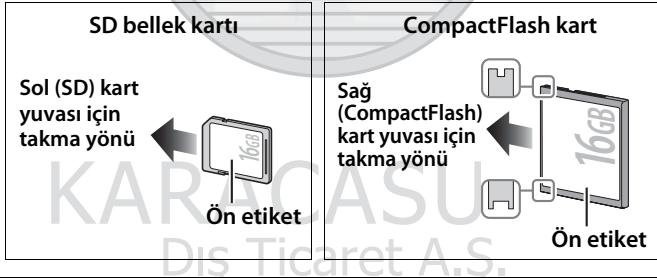

### 4 Kart yuvası kapağını kapatın.

Bellek kartı başka bir cihazda kullanıldıktan veya formatlandıktan sonra fotoğraf makinesinde ilk kez kullanılacaksa, 32. sayfada açıklandığı şekilde kartı formatlayın.

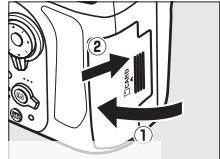

**Nikon**türk

www.nikonturk.com

## ✓ Bellek Kartı Simgeleri

Fotoğraf makinesine geçerli olarak takılan bellek kartları gösterilen şekilde belirtilir (sağdaki örnekte hem SD hem de CompactFlash kart takıldığında görüntülenen simgeler gösterilir). Bellek kartı doluyrsa veya bir hatayla karşılaşıldıysa, etkilenen kartın simgesi yanıp sönecektir (☐ 419).

## ✍ İki Bellek Kartı Kullanma

Fotoğraf makinesine iki kart takıldığında her kartın rolünü seçme hakkında bilgi için 89. sayfaya bakın.

## ✍ Bellek Kartlarını Çıkarma

Erişim lambasının kapalı olduğunu onayladıktan sonra, fotoğraf makinesini kapatın ve bellek kartı yuvası kapağını açın.

**SD bellek kartları:** Çıkarmak için kartı içeri doğru bastırın (①). Bellek kartı daha sonra elle çıkarılabilir.

**CompactFlash bellek kartları:** Kartı kısmi olarak çıkarmak için (②) çıkart düğmesine (①) basın. Bellek kartı daha sonra elle çıkarılabilir. Çıkarma düğmesine basarken bellek kartını itmeyin. Bu önlemin alınmaması fotoğraf makinesinin veya bellek kartının hasar görmesine neden olabilir.

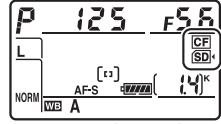

Kontrol paneli

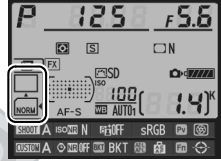

Bilgi ekranı

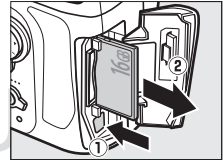
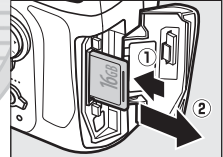

# Bellek Kartını Formatlama



İlk kullanımdan önce veya başka aygıtlarda kullanıldıktan veya formatlandıktan sonra bellek kartlarının formatlanmaları gerekir.

## ✓ Bellek Kartlarını Formatlama

Bellek kartları formatlandıklarında, içerdiği tüm veriler kalıcı olarak silinir. İşlemi gerçekleştirmeden önce saklamak istediğiniz her türlü fotoğraf ve diğer verileri bir bilgisayara kopyaladığınızdan emin olun (239).

### 1 Fotoğraf makinesini açın.

### 2 MODE (FORMAT) ve (FORMAT) düğmelerine basın.

Kontrol paneli ve vizördeki poz süresi göstergelerinde yanıp sönen bir **F o r** (format) görününceye kadar MODE (FORMAT) ve  (FORMAT) düğmelerine aynı anda basın. İki bellek kartı takılırsa, formatlanacak kart yanıp sönen bir simgeyle gösterilir. Varsayılan olarak, birincil kart yuvası (89) seçilecektir; ana ayar kadranını döndürerek ikincil yuvayı seçebilirsiniz. Bellek kartını formatlamadan çıkmak için, **F o r** yanıp sönmeyi durdurana kadar (yaklaşık altı saniye) bekleyin veya MODE (FORMAT) ve  (FORMAT) düğmeleri dışındaki herhangi bir düğmeye basın.

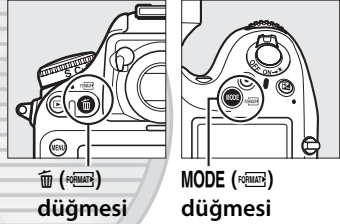



### 3 MODE (FORMAT) ve (FORMAT) düğmelerine tekrar basın.

**F**ors, bellek kartını formatlamak için yanıp sönerken **MODE** (FORMAT) ve (FORMAT) düğmelerine birlikte bir kez daha basın. *Formatlama sırasında bellek kartını çıkarmayın ya da güç kaynağını çıkarmayın veya bağlantısını kesmeyin.*

Formatlama tamamlandığında, kontrol paneli ve vizör geçerli ayarlarda kaydedilebilecek fotoğraf sayısını gösterecektir.



KARACASULU  
Dış Ticaret A.Ş.

**Nikon**türk

www.nikonturk.com

## ✓ Bellek Kartları

- Kullanım sonrasında bellek kartları sıcak olabilir. Bellek kartlarını fotoğraf makinesinden çıkarırken gereken itinaı gösterin.
- Bellek kartlarını takmadan veya çıkarmadan önce gücü kapatın. Formatlama sırasında veya veri kaydedilirken, silinirken ya da bilgisayara kopyalanırken bellek kartlarını fotoğraf makinesinden çıkarmayın, fotoğraf makinesini kapatmayın ve güç kaynağını çıkarmayın veya bağlantısını kesmeyin. Bu önlemlere uyulmadığı takdirde, veri kaybedilebilir veya fotoğraf makinesi ya da kartta hasar oluşabilir.
- Kart terminallerine parmaklarınızla veya metal nesnelere dokunmayın.
- Bükmeyin, düşürmeyin ya da güçlü fiziksel etkilere maruz bırakmayın.
- Kart muhafazasına güç uygulamayın. Bu önlemin alınmaması kartın hasar görmesine neden olabilir.
- Suya, yüksek düzeyde neme veya doğrudan güneş ışığına maruz bırakmayın.
- Bellek kartlarını bir bilgisayarda formatlamayın.

## ✍ Yazmaya Karşı Koruma Anahtarı

SD bellek kartlarında kazayla veri kaybını önlemek için yazmaya karşı koruma düğmesi bulunur. Bu düğme "kilit" konumundayken, bellek kartı formatlanamaz ve fotoğraflar silinemez veya kaydedilemez (deklanşörü

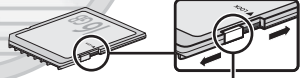

Yazmaya karşı koruma anahtarı

bırakmaya çalıştığınızda ekranda bir uyarı görüntülenecektir). Bellek kartının kilidini açmak için, düğmeyi "yazma" konumuna kaydırın.

## ✍ Bellek Kartı Yok

Bellek kartı takılmadıysa, kontrol panelinde ve vizörde (-E-) gösterilecektir. Fotoğraf makinesi EN-EL15 pille kapatılırsa ve bir bellek kartı takılmazsa, kontrol panelinde (-E-) görüntülenir.

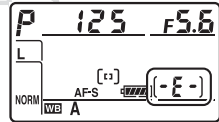

## ✍ Ayrıca Bkz.

Ayarlar menüsündeki **Format** kartını formatla seçeneğini kullanarak bellek kartlarını formatlama konusunda bilgi için bkz. sayfa 326.

# Vizör Netleme Ayarı

Fotoğraf makinesi kişisel görme farklılıklarını karşılamak üzere bir dioptri ayarına sahiptir. Çekim yapmadan önce vizördeki ekranın netleme yaptığını kontrol edin.

## 1 Fotoğraf makinesini açın.

Objektif kapağını çıkarın ve fotoğraf makinesini açın.

## 2 Dioptri ayar kontrolünü kaldırın (1).

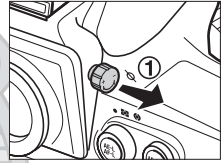

## 3 Vizörü netleyin.

Dioptri ayar kontrolünü (2) vizör ekranı, netleme noktaları ve AF alanı basamaklamaları keskin olarak netleyene kadar döndürün. Kontrolü gözünüz vizördeyken çalıştırırken, parmaklarınızı veya tırnaklarınızı gözünüze sokmamaya dikkat edin.

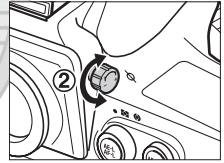

AF alan basamakları

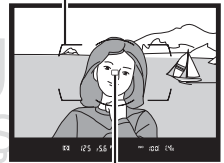

Netleme noktası

## 4 Dioptri ayar kontrolünü takın.

Dioptri ayar kontrolünü geri itin (3).

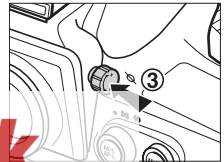

**Nikon**türk

www.nikonturk.com

### **✎ Vizör Netlemeyi Ayarlama**

Vizörü yukarıda anlatıldığı şekilde netleyemezseniz, single-sürekli servo otomatik netleme (AF-S; □ 91), tek nokta AF (□ 93) ve merkezi netleme noktasını (□ 96) seçin ve sonra yüksek kontrastlı konuyu merkezi netleme noktasına kareleyin ve fotoğraf makinesini netlemek için deklanşöre yarım basın. Fotoğraf makinesi netleme i indeyken, dioptri ayar kontrolünü kullanarak konuyu vizörde net olarak netleyin. Gerekirse, isteğe baėlı d zeltmeli objektifler kullanılarak vizör netleme daha fazla ayarlanabilir (□ 388).

### **✎ Dioptri Ayarlamalı Vizör Objektifleri**

D zeltmeli objektifler (ayrıca edinilebilir; □ 388) vizör dioptrisini ayarlamakta da kullanılabilir. Bir dioptri ayarlamalı vizör objektifini takmadan  nce, g z merceėi kilidini (1) a mak i in vizör kapaėını kapatarak DK-17 viz r g z merceėini  ıkarın ve sonra saėda g sterilen şekilde (2) g z merceėinin vidasını a ın.

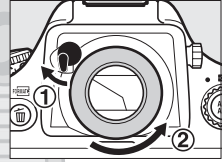

KARACASULU  
Dış Ticaret A.Ş.

**Nikon**t rk

www.nikonturk.com

# Temel Fotoğrafçılık ve İzleme Bilgileri

## Fotoğraf Makinesini Açma

Fotoğraf çekmeden önce, fotoğraf makinesini açın ve aşağıda açıklanan şekilde pil seviyesini ve kalan poz sayısını kontrol edin.

### 1 Fotoğraf makinesini açın.

Fotoğraf makinesini açın. Kontrol paneli açılacak ve vizör ekranı yanacaktır.

Açma/kapama düğmesi

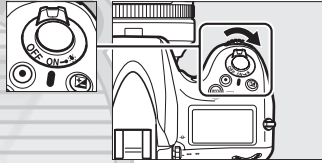

### 2 Pil seviyesini kontrol edin.

Pil seviyesini kontrol panelinde veya vizörde kontrol edin.

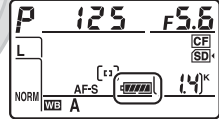

Simge*		Açıklama
Kontrol paneli	Vizör	
	—	Pil tam şarjlı.
	—	Pil kısmen boşalmış.
	—	
	—	Düşük pil. Pili şarj edin veya yedek pili hazırlayın.
 (yanıp söner)	 (yanıp söner)	Deklanşör devre dışı. Pili şarj edin ya da değiştirin.

\* Fotoğraf makinesi isteğe bağlı bir EP-5B güç konektörü ve EH-5b AC adaptörü ile çalıştırıldığında hiçbir simge görüntülenmez.

# Nikontürk

www.nikonturk.com

### 3 Kalan poz sayısını kontrol edin.

Kontrol paneli ve vizör geçerli ayarlarla çekilebilen fotoğraf sayısını gösterir (1000 üzeri değerler aşağı doğru en yakın yüzlüğe yuvarlanır; örn. 1400 ve 1499 arası değerler 1,4 K olarak gösterilir). İki bellek kartı takılırsa, ekranlar birincil yuvadaki kartta kullanılabilir alan görüntüler (☐ 89). Kalan pozla sayısı 0 değerine eriştiğinde, sayı yanıp sönecektir, **FULL** veya **FULL** perde hızı ekranlarında yanıp sönecektir ve etkilenen kartın simgesi yanıp sönecektir. Başka bir bellek kartı takın veya bazı fotoğrafları silin (☐ 234).

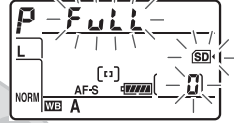
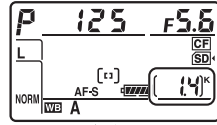

KARACASULU  
Dış Ticaret A.Ş.

**Nikon**türk

www.nikonturk.com

## **Fotoğraf Makinesini Hazırlama**

Fotoğrafları vizörde çerçevelerken, tutma yerini sağ elinizle tutun ve fotoğraf makinesi gövdesini veya objektifi sol elinize yerleştirin. Destek için dirseklerinizi hafifçe gövdenize dayalı tutun ve üst gövdenizi sabitlemek için bir ayağınızı yarısı kadar diğerinin önüne yerleştirin. Fotoğrafları portre (uzun) yönde çerçevelerken, fotoğraf makinesini sağ alttaki üç resimde gösterilen şekilde tutun.

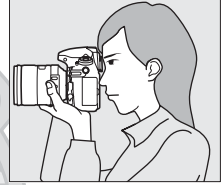
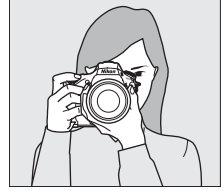

**KARACASULU**  
Dış Ticaret A.Ş.

**Nikon**türk

www.nikonturk.com

# Netleme ve Çekme

## 1 Deklanşör düğmesini yarım basılı tutun (📖 41).

Varsayılan ayarlarda, fotoğraf makinesi netleme noktasının ortasında konuyu netler. Ana konu netleme noktasının ortasında olacak şekilde fotoğrafı vizörde çerçeveleyin ve deklanşöre yarım basın. Konu zayıf aydınlatılmışsa, AF yardımcı aydınlatması yanabilir.



## 2 Vizördeki göstergeleri kontrol edin.

Netleme işlemi tamamlandığında, net görüntü işareti (●) vizörde görünecektir.

Vizör ekranı	Açıklama
●	Konu netleme içinde.
▶	Netleme noktası, fotoğraf makinesi ve konu arasındadır.
◀	Netleme noktası konunun arkasındadır.
▶▶ (yanıp söner)	Otomatik netlemeyi kullanarak fotoğraf makinesi netleme noktası içinde konuyu netleyememiştir.

Deklanşöre yarım basılıyken, netleme kilitlenecek ve hafıza tamponlamada depolanabilen pozlama sayısı ("f"; 📖 105) vizör ekranında görüntülenecektir.



Fotoğraf makinesi otomatik netlemeyi kullanarak netleme yapmadığında, yanıp sönen AF-ON düğmesinde bilgi için, bkz. "Otomatik Netleme ile Wi-Fi Sonuçları Etkinleştirme" (📖 100).

**Nikon**türk

www.nikonturk.com



### 3 Çekin.

Deklanşörü bırakmak ve fotoğrafı kaydetmek için deklanşöre sonuna kadar yumuşak bir şekilde basın.

Fotoğraf bellek kartına

kaydedilirken, erişim lambası

yanacaktır. *Lamba sönmmeden ve kayıt tamamlanmadan bellek kartını çıkarmayın veya güç kaynağını çıkarmayın veya bağlantısını kesmeyin.*

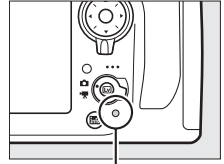

Erişim lambası

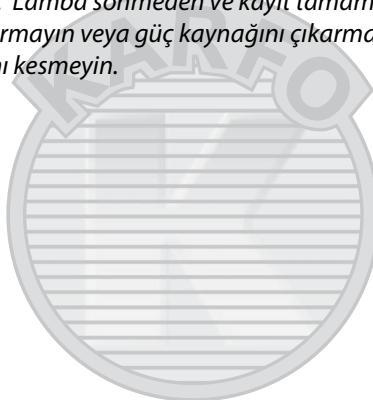

## KARACASULU

### Deklanşör

Fotoğraf makinesi iki aşamalı bir deklanşöre sahiptir. Fotoğraf makinesi deklanşör yarı basılıyken netleme yapar. Fotoğrafı çekmek için, deklanşöre sonuna kadar basın.



**Nikon** türk

## ✎ Otomatik Ölçüm Kapalı

Altı saniye boyunca hiçbir işlem gerçekleştirilmezse vizör ve kontrol panelinde görüntülenen perde hızı ekranı ve diyafram kapanarak, pilin boşalması yavaşlatılacaktır. Vizördeki ekranı yeniden etkinleştirmek için deklanşöre yarım basın (☐ 41).

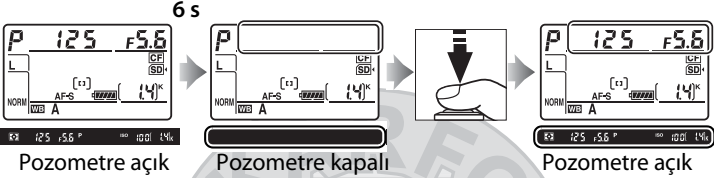

Pozometrelerin otomatik olarak kapanmadan önceki süre uzunluğu Özel Ayar c2 (**Otmk syç kpnma gecikmesi**, ☐ 291) kullanılarak ayarlanabilir.

## ✎ Çoklu Seçici

Çoklu seçici, pozometreler açıkken netleme noktası seçilerek kullanılabilir (☐ 96).

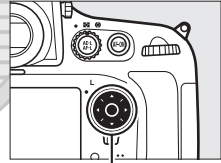

Çoklu seçici

## ✎ Fotoğraf Makinesi Kapalı Ekranı

Fotoğraf makinesi pil ve bellek kartı takılı şekilde kapatılırsa, bellek kartı simgesi ve kalan poz sayısı görüntülenir (kimi bellek kartları nadiren bu bilgileri sadece fotoğraf makinesi açıkken görüntüleyebilir).

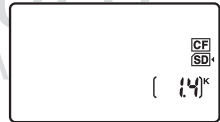

Kontrol paneli

# Fotoğrafları İzleme

## 1 ► düğmesine basın.

Ekranda bir fotoğraf görüntülenecektir. Geçerli olarak görüntülenen resmi içeren bellek kartı bir simge ile gösterilir.

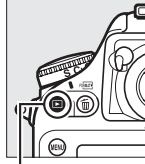

► düğmesi



## 2 Ek resimler görüntüleyin.

◀ veya ▶ düğmelerine basılarak ek resimler görüntülenebilir. Geçerli fotoğraf ile ilgili ek bilgi görüntülemek için, ▲ ve ▼ (☰ 222) düğmelerine basın.

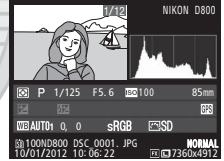

İzleme işlemini sonlandırmak ve çekim moduna geri dönmek için, deklanşöre yarım basın.

KARACASULU  
Dış Ticaret A.Ş.

### 📎 Resim İnceleme

İzleme menüsünde **Resim inceleme** için **Açık** seçildiğinde (☰ 265), fotoğraflar çekim sonrasında otomatik olarak ekranda görüntülenir.

### 📎 Ayrıca Bkz.

Bir bellek kartı yuvası seçeneğiyle ilgili bilgi için bkz. sayfa 221.

**Nikon** türk

www.nikonturk.com

# İstenmeyen Fotoğrafları Silme



İstenmeyen fotoğraflar  (FORMAT) düğmesine basılarak silinebilir. Silinen fotoğrafların kurtarılamadığını not edin.

## 1 Fotoğrafları görüntüleyin.

Önceki sayfadaki “Fotoğrafları İzleme” konusunda açıklandığı şekilde silmek istediğiniz fotoğrafı görüntüleyin. Geçerli resmin konumu ekranın sol alt köşesindeki bir simgeyle gösterilir.



## 2 Fotoğrafları silin.

 (FORMAT) düğmesine basın. Bir onaylama diyalogu görüntülenecektir; resmi silmek için  (FORMAT) düğmesine tekrar basın ve izlemeye geri dönün. Resmi silmeden çıkmak için,  düğmesine basın.



 (FORMAT) düğmesi



KARACASULU  
Dış Ticaret A.Ş.

### Sil

Birden fazla resmi silmek veya bellek kartından hangi resimlerin silineceğini seçmek için izleme menüsündeki **Sil** seçeneğini kullanın (236).

**Nikon**türk

www.nikonturk.com

# Canlı Görüntü Çekimi

Canlı görüntüde fotoğraf çekmek için aşağıdaki adımları izleyin.

- 1** Canlı görüntü seçiciyi  (canlı görüntü çekimi) konumuna döndürün.

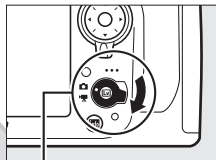

Canlı görüntü seçici

- 2**  düğmesine basın.

Ayna kalkacak ve objektife gelen görüntü fotoğraf makinesi ekranında görüntülenecektir. Konu artık vizörde görüntülenmez.

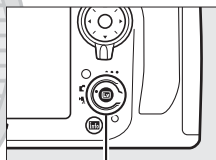

 düğmesi

- 3** Netleme noktasını konumlandırın.

48. sayfada açıklandığı şekilde netleme noktasını konunuzun üzerine konumlandırın.

KARACASULU  
Dış Ticaret A.Ş.

**Nikon**türk

www.nikonturk.com

## 4 Netleyin.

Deklanşöre yarım basın veya netlemek için **AF-ON** düğmesine basın.



**AF-ON** düğmesi

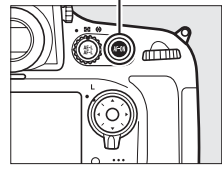

Netleme noktası, fotoğraf makinesi netlerken yeşil yanıp söner. Fotoğraf makinesi netleme yapabiliyorsa, netleme noktası yeşil görüntülenecektir; fotoğraf makinesi netleme yapamıyorsa, netleme noktası kırmızı renkte yanıp sönecektir (netleme noktası kırmızı yanıp sönerken de fotoğraf çekilebilir; çekimden önce ekrandaki netlemeyi kontrol edin). Pozlama **AE-L/AF-L** düğmesine basılarak kilitlenebilir (□ 128); deklanşöre yarım basılırken netleme kilitler.

**AE-L/AF-L** düğmesi

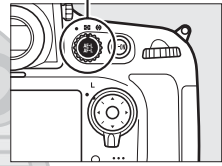

### **Pozlama Önizleme**

Canlı görüntü çekimi sırasında, perde hızı, diyafram ve ISO duyarlılığının pozlama üzerindeki etkilerini önizlemek için  düğmesine basabilirsiniz. Yalnızca -3 ve +3 EV arası değerler önizleme ekranında yansıtılabilir de pozlama  $\pm 5$  EV (□ 130) ile ayarlanabilir. Flaş ışığı kullanıldığında, Etkin D-Lighting (□ 174), Yüksek Dinamik Aralık (HDR; □ 176) veya basamaklama etkiliyken, Picture Control **Kontrast** parametresi (□ 166) için **A** (otomatik) seçildiğinde veya perde hızı için **x 250** seçildiğinde önizlemenin son sonuçları yansıtamayabileceğini unutmayın. Konu çok parlaksa veya çok koyuysa, pozlama göstergeleri önizlemenin pozlamayı tam olarak yansıtamayacağı konusunda uyarılmak için yanıp söner. Pozlama önizleme perde hızı için **b u l b** seçildiğinde kullanılamaz.



# Nikon türk

www.nikonturk.com

## 5 Fotoğrafı çekin.

Fotoğrafı çekmek için deklanşöre sonuna kadar basın. Ekran kapanacaktır.



## 6 Canlı görüntü modundan çıkın.

Canlı görüntü modundan çıkmak için **[Lv]** düğmesine basın.

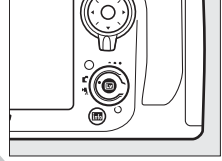

### Otomatik Netlemeyi Canlı Görüntüde Kullanma

AF-S objektif kullanın. İstenen sonuçlar diğer objektifler veya teleobjektif dönüştürücülerle alınamayabilir. Canlı görüntüde, otomatik netlemenin daha yavaş olduğunu ve fotoğraf makinesi netlediğinde ekranın daha parlak veya daha karanlık olabileceğini unutmayın. Fotoğraf makinesi netleme yapmadığında netleme noktası zaman zaman yeşil görüntülenebilir. Fotoğraf makinesi aşağıdaki durumlarda netleme yapamayabilir:

- Konu, çerçevenin uzun kenarına paralel çizgiler içermektedir
- Konu kontrasttan yoksundur
- Netleme noktasındaki konu keskin kontrastlı parlak alanlar içermektedir ya da spot aydınlatma veya bir neon tabelası veya parlaklığı değiştiren başka bir ışık kaynağı içermektedir
- Floresan, cıva buharı, sodyum buharı veya benzeri aydınlatmalar altında hızla yanıp sönmeye ve çizgiler görünür
- Çapraz (yıldız) filtre veya başka özel filtre kullanılmaktadır
- Konu, netleme noktasından daha küçük görünmektedir
- Konu, düzenli geometrik desenlerin arasında kalmıştır (örn. jaluziler veya bir gökdelendeki pencere sıraları)
- Konu hareketlidir

# Nikontürk

www.nikonturk.com

## Canlı Görüntüde Netleme

Otomatik netleme kullanılarak netlemek için, netleme modu seçiciyi **AF** konumuna getirin ve otomatik netleme ve AF alanı modlarını seçmek için aşağıdaki adımları izleyin. Manuel olarak netleme hakkında bilgi için, bkz. sayfa 55.

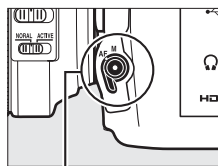

Netleme modu seçici

### ■ Netleme Modunu Seçme

Aşağıdaki otomatik netleme modları canlı görüntüde kullanılabilir:

Mod	Açıklama
AF-S	<b>Single-sürekli servo AF:</b> Durağan nesnelere için. Deklanşör yarım basılıyken netleme kilitlenir.
AF-F	<b>Devamlı servo AF:</b> Hareketli nesnelere için. Fotoğraf makinesi deklanşöre basılana kadar sürekli olarak netleme yapar. Deklanşör yarım basılıyken netleme kilitlenir.

Bir otomatik netleme modu seçmek için, AF modu düğmesine basın ve istenen mod ekranda görüntülenene kadar ana ayar kadranını çevirin.

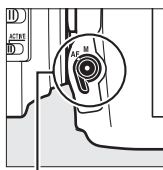

AF modu düğmesi



Ana ayar kadranı



Ekrana





**Nikon**türk

www.nikonturk.com



## ■ ■ Bir AF Alanı Modu Seçme

Aşağıdaki AF alanı modları canlı görüntüde seçilebilir:

Mod	Açıklama
	<b>Yüz öncelikli AF:</b> Portreler için kullanılır. Fotoğraf makinesi otomatik olarak portre konularına netleme yapar; seçili konu çift sarı kenarlıkla gösterilir (birden fazla yüz (en fazla 35) algılanırsa fotoğraf makinesi en yakın konuya netleme yapar; farklı bir konu seçmek için, çoklu seçiciyi kullanın). Fotoğraf makinesi artık konuyu algılayamazsa (örneğin, konu yüzünü fotoğraf makinesinden öteye çevirdiyse), kenarlık artık görüntülenmez.
	<b>Geniş alan AF:</b> Manzaraları ve diğer portre harici konuları makine elde tutularak çekmek içindir. Netleme noktasını karedeki herhangi bir yere taşımak için çoklu seçiciyi kullanın veya netleme noktasını karenin ortasına konumlandırmak için çoklu seçicinin ortasına basın.
	<b>Normal alan AF:</b> Karede seçilen noktayı hassas netleme için kullanılır. Netleme noktasını karedeki herhangi bir yere taşımak için çoklu seçiciyi kullanın veya netleme noktasını karenin ortasına konumlandırmak için çoklu seçicinin ortasına basın. Tripod tavsiye edilir.
	<b>Konuyu izleme AF:</b> Netleme noktasını konunuzun üzerinde konumlandırın ve çoklu seçicinin ortasına basın. Netleme noktası seçili konu karede hareket ettikçe izlemeye başlar. İzlemeyi sonlandırmak için, çoklu seçicinin ortasına tekrar basın.

KARACASULU  
Dış Ticaret A.Ş.

**Nikon**türk

www.nikonturk.com

Bir AF alanı modu seçmek için, AF modu düğmesine basın ve istenen mod ekranda görüntülenene kadar alt-ayar kadranını çevirin.

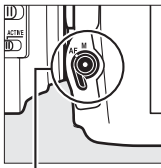

AF modu  
düğmesi

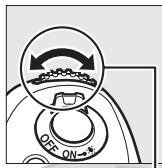

Alt-ayar  
kadranı



Ekran



# KARACASULU

Dış Ticaret A.Ş.

## Konuyu İzleme

Fotoğraf makinesi hızla hareket ediyorsa, kareden çıkıyorlarsa veya başka nesnelere tarafından engelleniyorsa, boyutta, renkte veya parlaklıkta değişiklik olduysa veya çok küçük, çok büyük, çok parlak, çok karanlık veya arkaplana benzer renge veya parlaklığa sahiplerse konuları izleyemeyebilir.

**Nikon**türk

www.nikonturk.com

# Canlı Görüntü Ekranı: Canlı Görüntü Çekimi

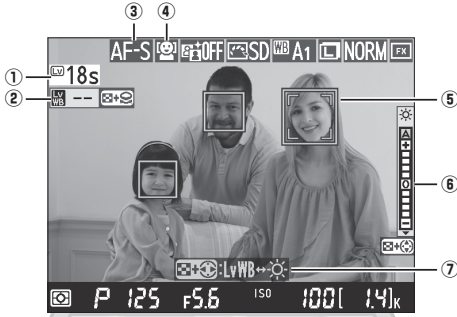

Öge	Açıklama	
① Kalan süre	Canlı görüntü otomatik olarak sona ermeden kalan süredir. Çekim 30 s veya daha az sürede sona erecekse görüntülenir.	56, 57
② Ekran tonu göstergesi	Ekran tonu geçerli beyaz dengesi ayarının ürettiği tondan farklıysa görüntülenir.	52
③ Otomatik netleme modu	Geçerli otomatik netleme modudur.	48
④ AF alanı modu	Geçerli AF alanı modudur.	49
⑤ Netleme noktası	Geçerli netleme noktasıdır. Ekran, AF alanı modu için yapılan seçime göre değişir.	49
⑥ Ekran parlaklığı göstergesi	Ekran parlaklığı göstergesidir.	53
⑦ Kılavuz	Seçeneklerle ilgili bir kılavuzu canlı görüntü çekimi sırasında bulabilirsiniz.	52, 53

**Nikon**türk

www.nikonturk.com

## ■ Ekran Tonunu Ayarlama

Flaş ışığı **Flaş** veya **Önceden belirl. beyaz ayarı** beyaz dengesi (☰ 145) ile kullanılırsa, ekrandaki renkler son fotoğraftakinden farklı olabilir. Ekran tonu, canlı görüntü çekimi sırasında, örneğin flaş kullanırken, ekrandaki ortam ışığını azaltmak için ayarlanabilir.

### 1 Ekran tonu göstergesini vurgulayın.

☒ düğmesini basılı tutun ve ekranın sol tarafındaki ekran tonu göstergesini vurgulamak için ◀ veya ▶ düğmesine basın.

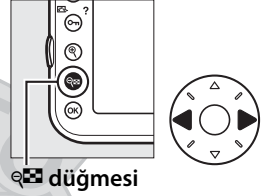

### 2 Ekran tonunu ayarlayın.

Ekran rengini ayarlamak için, ☒ düğmesinin basılı tutularak ana ayar kadranını döndürün (Ekranda son fotoğraf tonunun önizlemesini yapmak için -- ögesini seçin; başka bir tercih seçilirse, canlı görüntü çekimi sırasında ekranda görülen renk son görüntüde görüldenden farklı olacaktır). Fotoğraf makinesi kapatıldığında ekran rengi sıfırlanır.



#### ☑ Ekran Tonunun Geri Çağırılması

Canlı görüntüyü başlatırken en son seçilen tonu yeniden yüklemek için, **WB** düğmesini basılı tutun ve ☒ düğmesine basın.

#### ☑ Bir Picture Control Seçme

Canlı görüntü sırasında ☒ (☒/? ?) ögesine basıldığında bir Picture Control'ler listesi görüntülenir. İstenen Picture Control'ü vurgulayın ve Picture Control ayarlarını yapmak için ▶ düğmesine basın (☒ 163).



## ■ Ekran Parlaklığını Ayarlama

Ekran parlaklığı aşağıda açıklandığı şekilde ayarlanabilir. Parlaklık ayarı pozlama önizlemesi sırasında kullanılabilir.

### 1 Ekran parlaklığı göstergesini vurgulayın.

☞ düğmesini basılı tutun ve ekranın sağ tarafındaki ekran parlaklığı göstergesini vurgulamak için ◀ veya ▶ düğmesine basın.

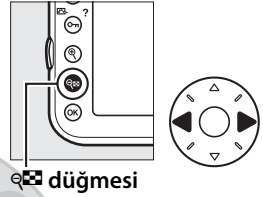

### 2 Ekran parlaklığını ayarlayın.

☞ düğmesini basılı tutarak, ekran parlaklığını ayarlamak için ▲ veya ▼ düğmesine basın (ekran parlaklığının fotoğraf makinesiyle çekilen fotoğraflar üzerinde bir etkisi olmadığını unutmayın). A (otomatik) seçilirse ve ekran açıksa, ortam parlaklığı sensörünün ölçtüğü ortam aydınlatma koşullarına yanıt olarak fotoğraf makinesi otomatik olarak parlaklığı ayarlar (5).



LV

KARACASULU  
Dış Ticaret A.Ş.

**Nikon**türk

www.nikonturk.com

# Bilgi Ekranı: Canlı Görüntü Çekimi

Canlı görüntü çekimi sırasında ekrandaki göstergeleri gizlemek veya görüntülemek için, **Info** düğmesine basın.

Sanal ufuk (📖 337)

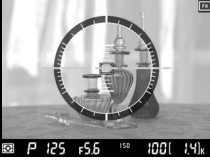

Bilgi açık



Bilgi kapalı



Histogram  
(yalnızca  
pozlama  
önizleme;  
📖 46)



Kadraj  
kılavuzları

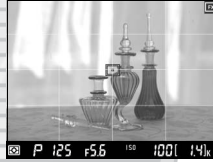

KARACASULU  
Dış Ticaret A.Ş.



**Nikon**türk

www.nikonturk.com

# Manuel Netleme

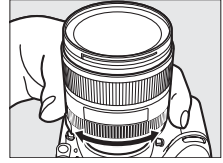
Manuel netleme modunda netlemek için (☞ 101), objektif netleme halkasını konu netlenene kadar döndürün.



Ekrandaki görüntüyü hassas netleme için 23 x'e kadar büyötmek için  düğmesine basın. Objektife gelen görüntü yakınlaştırıldığında, ekranın sağ alt köşesindeki gri bir karede bir dolaşım penceresi görüntülenecektir. Ekranda karenin görünmeyen alanlarına kaydirmek için çoklu seçiciyi kullanın (yalnızca AF alanı modu için geniş veya normal alan AF seçilirse kullanılabilir) veya uzaklaştırmak için  düğmesine basın.

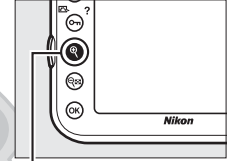

 düğmesi



Dolaşım penceresi

## CPU Olmayan Objektifler

CPU olmayan objektifleri kullanırken, ayarlar menüsünde **CPU olmayan objektif verileri** seçeneğini kullanarak odak uzaklığı ve maksimum diyaframı girdiğinizden emin olun (☞ 212). CPU olmayan objektifler yalnızca **A** ve **M** pozlama modlarında kullanılabilir (☞ 117); pozlama, objektif diyafram halkası kullanılarak ayarlanabilir.

## Pozlama

Sahneye bağlı olarak pozlama canlı görüntü kullanılmadığında elde edilenden farklı olabilir. Canlı görüntüde, fotoğraflar ekranda görünen pozlamaya yakın olarak ölçüm canlı görüntü ekranına uyması için ayarlanabilir.

**Nikon**türk

www.nikonturk.com

Lv

## ✓ Canlı Görüntü Modunda Çekim

Vizör yoluyla giren ışığın pozlamayı etkilemesini önlemek için, vizör göz merceği kapağını kapatın (☐ 106).

Son fotoğrafta görünmeseler dahi hızla yanıp sönme, şeritler veya dağılma ekranda floresan, civa buharı altında veya sodyum lambasında veya fotoğraf makinesi yatay tutularak pan yapıldığında veya bir obje yüksek hızla kare içinden geçtiğinde görülebilir (kırışma ve çizgiler **Kırışma azaltma**; ☐ 329 kullanılarak azaltılabilir). Parlak ışık kaynakları fotoğraf makinesi pan yapılırken ekranda ardıl görüntüler bırakabilir. Parlak noktalar da görülebilir. Canlı görüntü modunda çekim yaparken, fotoğraf makinesini güneşe veya diğer güçlü ışık kaynaklarına tutmaktan kaçının. Bu önlemin alınmaması fotoğraf makinesinin iç devrelerinin hasar görmesine neden olabilir.

Objektif çıkarılırsa canlı görüntü otomatik olarak sonlandırılır.

Fotoğraf makinesinin iç devrelerinin zarar görmesini önlemek için canlı görüntü otomatik olarak sonlanabilir; fotoğraf makinesi kullanımda değilken canlı görüntüden çıkın. Şu durumlarda fotoğraf makinesinin iç devrelerinin ısısının yükselebileceğini ve kumlanma (parlak noktalar, rastgele dağılmış parlak pikseller veya sis) görüntülenebileceğini unutmayın (fotoğraf makinesi belirgin bir şekilde ısınabilir, ancak bu bir arıza göstergesi değildir):

- Ortam sıcaklığı yüksek
  - Fotoğraf makinesi canlı görüntüde veya film kaydetmek için uzun süre kullanılmış
  - Fotoğraf makinesi sürekli deklanşör modunda uzun süre kullanılmış
- ☑ düğmesine basılırken canlı görüntü başlatılmazsa, iç devrelerin soğumasını bekleyin ve sonra tekrar deneyin.

Film kaydı canlı görüntü çekimi sırasında kullanılabilir. Film çekmek için film canlı görüntüsünü seçin (☐ 59).

# Nikontürk

www.nikonturk.com



## ✓ Geri Sayım Ekranı

Geri sayım canlı görüntü otomatik olarak sonlanmadan önce 30 s önce görüntülenir (☐ 51; Özel Ayar c4—**Ekran kapanma gecikmesi** için **Limitsiz** dışında bir seçenek seçildiyse canlı görüntü iş devreleri korumayı sonlandırmadan zamanlayıcı kırmızıya döner; ☐ 292 ekran otomatik olarak kapanmadan —5 s önce). Çekim koşullarına bağlı olarak, canlı görüntü seçildiğinde zamanlayıcı hemen görünebilir. Geri sayım izleme sırasında görünmese bile zamanlayıcı sona erdiğinde canlı görüntü hala otomatik olarak sona erecektir.

## 📌 HDMI

Canlı görüntü çekimi sırasında fotoğraf makinesi bir HDMI video aygıtına bağlıyken, fotoğraf makinesi ekranı açık kalır ve video aygıtı objektife gelen görüntüyü sağda gösterilen şekilde görüntüler. Pozlama önizlemesi sırasında histogram ekranını açmak ve kapatmak için **info** düğmesine basın (☐ 46).



## 📌 Ayrıca Bkz.

Çoklu seçicinin ortasındaki düğmesinin oynadığı rolü seçme hakkında bilgi için, bkz. Özel Ayar f2 (**Çoklu seçici orta düğmesi**, ☐ 309).

KARACASULU  
Dış Ticaret A.Ş.

**Nikon**türk

www.nikonturk.com



KARACASULU  
Dış Ticaret A.Ş.

**Nikon**türk

www.nikonturk.com

# Film Canlı Görüntüsü

Filmler canlı görüntüde kaydedilebilir.

- 1 Canlı görüntü seçiciyi  (film canlı görüntü) konumuna döndürün.

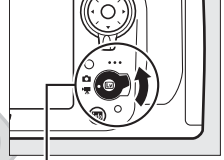

Canlı görüntü seçici

- 2  düğmesine basın.

Ayna kalkacak ve objektife gelen görüntü fotoğraf makinesi ekranında görüntülenecektir, pozlama etkileri için değiştirilir. Konu artık vizörde görüntülenmez.

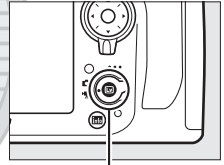

Lv düğmesi

## Simgesi

 simgesi (□ 64) filmlerin kaydedilemeyeceğini gösterir.

## Kaydetmeden Önce

Kaydetmeden önce, bir renkli alan (□ 274) ve Picture Control (□ 163) seçin. Beyaz dengesi **WB** düğmesine herhangi bir anda basılarak ve ana ayar kadranı döndürülerek ayarlanabilir (□ 145).

- 3 Bir netleme modu seçin.

“Netleme Modunu Seçme” konusunda açıklandığı şekilde bir netleme modu seçin (□ 48).



# Nikontürk

www.nikonturk.com

## 4 Bir AF alanı modu seçin.

“Bir AF Alanı Modu Seçme” konusunda açıklandığı şekilde bir AF Alanı modu seçin (☞ 49).



## 5 Netleyin.

Açılan çekimi kareleyin ve Adım 3 ve 4, sayfa 45–46 içinde açıklandığı şekilde netleyin (film canlı görüntüsünde netleme hakkında bilgi için, bkz. sayfa 47). Film canlı görüntüsünde yüz öncelikli AF’de algılanabilen konu sayısının düştüğünü unutmayın.

### AF-ON düğmesi

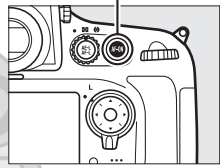

### 🔍 Pozlama Modu

Aşağıdaki ayarlar film canlı görüntüsünde ayarlanabilir:

	Diyafram	Perde hızı	ISO duyarlılığı	Pozlama telafisi
<i>P, S</i>	—	—	—	✓
<i>A</i>	✓	—	—	✓
<i>M</i>	✓	✓	✓	—

Pozlama modunda *M*, ISO duyarlılığı 100 ve Yüksek 2,0 arası ve perde hızı  $1/25$  saniye ve  $1/8000$  saniye arası değerlere ayarlanabilir (kare hızıyla kullanılabilir en düşük perde hızı değişir; ☞ 70). Diğer pozlama modlarında, perde hızı ve ISO duyarlılığı otomatik olarak ayarlanır. Konu *P* veya *S* modunda aşırı veya az pozlanırsa, canlı görüntüyü sonlandırın ve film canlı görüntüsünü tekrar başlatın veya pozlamayı seçin *A* ve diyaframı ayarlayın.

# Nikontürk

www.nikonturk.com

## 6 Kayıt yapmaya başlayın.

Kaydetmeyi başlatmak için film kayıt düğmesine basın. Bir kayıt göstergesi ve kullanılabilir süre ekranda görüntülenir. Pozlama matris ölçümü kullanılarak ayarlanır ve **AE-L/AF-L** düğmesine basılarak kilitlenebilir (☞ 128) veya pozlama telafisi kullanılarak  $\pm 3$  EV'ye kadar değiştirilebilir (☞ 130). Otomatik netleme modunda, fotoğraf makinesi **AF-ON** düğmesine basılarak yeniden netlenebilir.

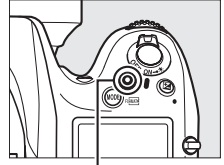

Film kayıt düğmesi

Kayıt göstergesi



Kalan süre

### Ses

Fotoğraf makinesi hem video hem de ses kaydedebilir; film kaydı sırasında fotoğraf makinesinin önündeki mikrofonu kapatmayın. Dahili mikrofonun otomatik netleme, titreşim azaltma veya diyaframdaki değişiklikler sırasında objektifin yaptığı sesleri kaydedebileceğini unutmayın.

### Ayrıca Bkz.

Çerçeve boyutu, mikrofon hassasiyeti ve kart yuvası seçenekleri **Film ayarları** menüsünde bulunur (☞ 70). Netleme 55. sayfada açıklandığı şekilde manuel olarak ayarlanabilir. Çoklu seçicinin orta düğmesinin, **Fn**, Net alan derinliği önizleme ve **AE-L/AF-L** düğmelerinin oynadığı roller sırasıyla Özel Ayarlar f2 (**Çoklu seçici orta düğmesi**; ☞ 309), g1 (**Fn düğmesini ata**; ☞ 321), g2 (**Önizleme düğmesini ata**; ☞ 322) ve g3 (**AE-L/AF-L düğmesini ata**, ☞ 323; bu seçenek **AE-L/AF-L** düğmesine basılmadan da pozlamanın kilitlemesine izin verir) kullanılarak seçilebilir. Özel Ayar g4 (**Deklanşör düğmesini ata**; ☞ 324), deklanşörün film canlı görüntüsünü başlatma veya film kaydını başlatma ve sonlandırma için kullanılabilir.

**Nikon türk**

www.nikonturk.com

## 7 Kayıt işlemini bitirin.

Kaydetmeyi sonlandırmak için film kayıt düğmesine tekrar basın. Maksimum uzunluğa ulaşıldığında veya bellek kartı dolduğunda kayıt otomatik olarak sonlandırılır.

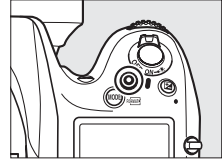

### Maksimum Uzunluk

Her bir film dosyası için maksimum uzunluk 4 GB'dir (maksimum kayıt süreleri için bkz. sayfa 70); bellek kartı yazdırma hızına bağlı olarak çekimin bu uzunluğa ulaşmadan sona erebileceğini unutmayın (☐ 434).

### Fotoğraflar Çekme

Kayıt sürerken fotoğraf çekmek için, deklanşöre sonuna kadar basın. Film kaydı sonlanacaktır (o noktaya kayıtlı metraj kaydedilecektir) ve fotoğraf makinesi canlı görüntüye dönecektir. Fotoğraf 16 : 9 en boy oranı ile bir kırpma kullanılarak geçerli görüntü alanı ayarında kaydedilecektir. Fotoğrafların pozlamasının film canlı görüntüsü sırasında önizlenemeyeceğini unutmayın; mod P, S, veya A önerilir, ancak doğru sonuçlara M modunda canlı görüntü çekimi sırasında pozlama ayarlanarak (☐ 45) ve sonra canlı görüntü seçici  konumuna döndürülerek ve görüntü alanı kontrol edilerek erişilebilir. Fotoğraf için pozlama telafisi -5 ve +5 EV arasındaki değerlere ayarlanabilir, ancak yalnızca -3 ve +3 arasındaki değerler ekranda önizlenebilir (☐ 130).

### Geri Sayım Ekranı

Film kaydı otomatik olarak sona ermeden 30 s önce bir geri sayım görüntülenecektir (☐ 51). Çekim koşullarına bağlı olarak, film kaydı başlar başlamaz zamanlayıcı görüntülenebilir. Kalan kayıt süresine bakılmaksızın, zamanlayıcının süresi dolduğunda canlı görüntünün hala otomatik olarak sonlanacağını unutmayın. Film kaydını devam ettirmeye başlamadan önce iç devrelerin soğumasını bekleyin.

# Nikon türk



www.nikonturk.com

## 8 Canlı görüntü modundan çıkın.

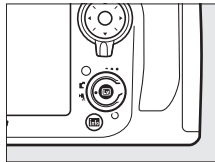
Canlı görüntü modundan çıkmak için  düğmesine basın.



## Dizinler

Özel Ayar g2 (**Önizleme düğmesini ata**,  322) için **Dizin işaretleme** seçilirse, düzenleme ve izleme sırasında kareleri konumlandırmak için kullanılan dizinler eklemek için kayıt sırasında net alan derinliği önizleme düğmesine basabilirsiniz ( 73). Her filme en fazla 20 dizin eklenebilir.

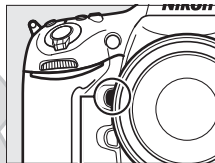

Net alan derinliği önizleme düğmesi



Dizin

KARACASULU  
Dış Ticaret A.Ş.

**Nikon**türk

www.nikonturk.com

# Canlı Görüntü Ekranı: Film Canlı Görüntüsü

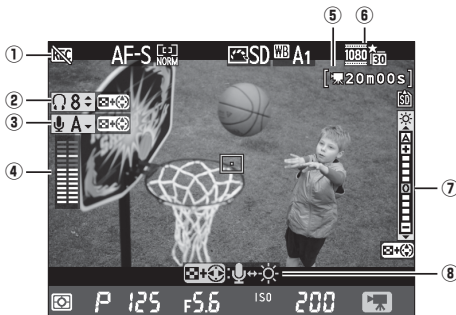

Öge	Açıklama	
① "Film yok" simgesi	Filmlerin kaydedilemediğini gösterir.	59
② Kulaklık düzeyi	Kulaklıklara ses çıkışının düzeyidir.	65
③ Mikrofon hassasiyeti	Film kaydı için mikrofon hassasiyetidir.	65
④ Ses seviyesi	Ses kaydı için ses seviyesidir. Düzey çok yüksekse kırmızı görüntülenir; mikrofon hassasiyetini uygun şekilde ayarlayın. İsteğe bağlı ME-1 veya başka stereo mikrofonu kullanıldığında sol (L) ve sağ (R) kanal göstergeleri görünür.	65
⑤ Kalan süre (film canlı görüntüsü)	Filmler için kullanılabilen kayıt süresidir.	61
⑥ Film çerçeve boyutu	Film kaydı için çerçeve boyutudur.	70
⑦ Ekran parlaklığı göstergesi	Ekran parlaklığı göstergesidir.	65
⑧ Kılavuz	Seçeneklerle ilgili bir kılavuzu film canlı görüntüsü sırasında bulabilirsiniz.	65

# Nikon türk

www.nikonturk.com



## ■ ■ Canlı Görüntü Ekranında Ayarları Yapma

Mikrofon hassasiyeti, kulaklık düzeyi ve ekran parlaklığı aşağıda açıklandığı şekilde ayarlanabilir. Mikrofon hassasiyetinin ve kulaklık düzeyinin kayıt sırasında ayarlanamadığını ve parlaklığın yalnızca ekranı etkileyeceğini unutmayın (☞ 53); fotoğraf makinesiyle kaydedilen filmler etkilenmez.

### 1 Bir ayarı vurgulayın.

☞ düğmesini basılı tutun ve istenen ayar için göstergeyi vurgulamak için ◀ veya ▶ düğmesine basın.

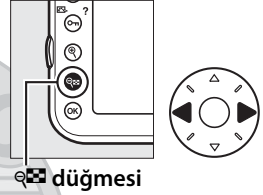

### 2 Vurgulanan ayarı ayarlayın.

☞ düğmesini basılı tutarak, vurgulanan ayarı ayarlamak için ▲ veya ▼ düğmesine basın.



#### ✎ Harici Mikrofon Kullanımı

İsteğe bağlı ME-1 stereo mikrofonu, stereo'da ses kaydetmek için veya otomatik netlemenin neden olduğu kayıt objektif kumlanmasını önlemek için kullanılabilir.

#### ✎ Kulaklıklar

Üçüncü taraf kulaklıklar kullanılabilir. Yüksek ses düzeylerinin yüksek sesle sonuçlandırılmaması için unutmayın; kulaklıklar kullanılırken özen gösterilmelidir.

# Nikon türk

www.nikonturk.com

# Bilgi Ekranı: Film Canlı Görüntüsü

Film canlı görüntüsü sırasında ekrandaki göstergeleri gizlemek veya görüntülemek için, **Info** düğmesine basın.

Sanal ufuk (☰ 337)



Bilgi açık



Bilgi kapalı



Histogram



Kadraj kılavuzları



## ☑ Fotoğraf Çekim Bilgileri

Özel Ayar g1 (**Fn düğmesini ata**, ☰ 321), g2 (**Önizleme düğmesini ata**, ☰ 322) veya g3 (**AE-L/AF-L düğmesini ata**, ☰ 323) için Ftörf çkm bilgilerini görüntüle seçilirse, seçili düğmeye basıldığında film kayıt bilgileri yerine deklanşör hızı, diyafram ve diğer fotoğraf ayarları hakkında bilgi görüntülenir. Film kayıt ekranına dönmek için düğmeye tekrar basın.



Film kayıt ekranı



Fotoğraf çekim bilgileri

# Nikontürk

www.nikonturk.com

## Görüntü Alanı

Çekim menüsünde **Görüntü alanı**'nda seçilen seçeneğe bakılmaksızın (☞ 79), film canlı görüntüsünde kaydedilen tüm filmlerin ve fotoğrafların (☞ 59) 16 : 9 en boy oranı vardır. **Görüntü alanı** > **Otomatik DX kırp** için **Açık** seçilerek ve DX objektif takılıyken kaydedilen resimler DX tabanlı film formatı kullanır, resimler **Görüntü alanı** > **Görüntü alanı seç** için **DX (24×16) 1.5×** seçilerek kaydedilir. Diğer resimler FX tabanlı film formatı kullanır. DX tabanlı film formatı seçildiğinde  simgesi görüntülenir.

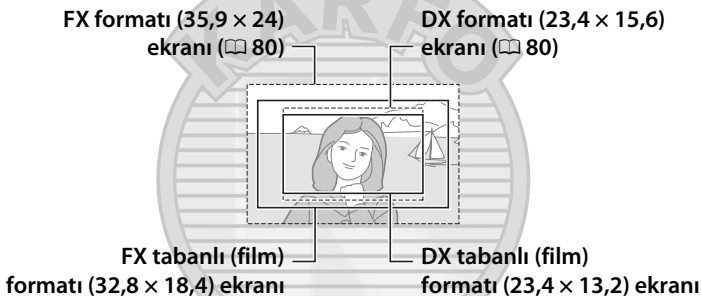

### HDMI

Fotoğraf makinesi bir HDMI cihaza bağlıdır (☞ 57), objektiften görüntü hem fotoğraf makinesi ekranında hem de HDMI cihazında görünecektir. Film kaydı sırasında HDMI cihazda görünen göstergeler sağda gösterilir. Fotoğraf makinesi ekranı ses seviyesi, sanal ufuk

veya histogramı göstermez; ekrandaki ve HDMI cihazındaki göstergeler  düğmesi kullanılarak gözlemlenebilir veya görüntülenemez.



# Nikon türk

www.nikonturk.com

### Film Canlı Görüntüsü Fotoğrafları

Aşağıdaki tablo film canlı görüntüsünde çekilen fotoğrafların boyutunu gösterir:

Görüntü alanı	Seçenek	Boyut (piksel)	Baskı boyutu (cm)*
FX tabanlı formatı	L	6720 × 3776	56,9 × 32,0
	M	5040 × 2832	42,7 × 24,0
	S	3360 × 1888	28,4 × 16,0
DX tabanlı formatı	L	4800 × 2704	40,6 × 22,9
	M	3600 × 2024	30,5 × 17,1
	S	2400 × 1352	20,3 × 11,4

\* 300 dpi'de basıldığında yaklaşık boyut. İnç cinsinden baskı boyutu piksel cinsinden resim boyutunun yazıcı çözünürlüğüne bölümüne eşittir nokta bölü inç (dpi; 1 inç = yaklaşık 2,54 cm).



Resim kalitesi, çekim menüsünde **Resim kalitesi** için seçilen seçenikle belirlenir (☐ 84).

KARACASULU  
Dış Ticaret A.Ş.

**Nikon**türk

www.nikonturk.com

## **Uzaktan Kumanda Kabloları**

Özel Ayar g4 (**Deklanşör düğmesi ata**,  324) için **Film kaydet** seçilirse, isteğe bağlı uzaktan kumandalarda deklanşörler ( 390) film canlı görüntüsünü başlatmak ve film kaydını başlatmak ve sonlandırmak için kullanılabilir.

## **Filmleri Kaydetme**

Hızla yanıp sönmeye, çizgiler veya dağılıma ekranda ve floresan, civa buharı altında veya sodyum lambasında son filmde görünebilir veya fotoğraf makinesi yatay tutularak pan yapıldığında veya bir obje yüksek hızla kare içinden geçtiğinde görülebilir (hızla yanıp sönmeye ve çizgiler **Kırpışma azaltma** kullanılarak azaltılabilir  329). Parlak ışık kaynakları fotoğraf makinesi pan yapılırken ardal görüntüler bırakabilir. Pürüzlü kenarlar, yanlış renkler, hare ve parlak noktalar da görünebilir. Konu elektronik flaş veya diğer parlak, anlık ışık kaynağıyla kısa bir süre aydınlatıldığında parlak çizgiler çerçevenin üst veya altında görünebilir. Filmleri kaydederken fotoğraf makinesini güneş veya diğer güçlü ışık kaynaklarına yönlendirmekten kaçının. Bu önlemin alınmaması fotoğraf makinesinin iç devrelerinin hasar görmesine neden olabilir.

Flaş ışığı film canlı görüntüsü sırasında kullanılamaz.

Objektif çıkarılırsa kayıt otomatik olarak sonlandırılır.

Fotoğraf makinesinin iç devrelerinin zarar görmesini önlemek için canlı görüntü otomatik olarak sonlanabilir; fotoğraf makinesi kullanımda değilken canlı görüntüden çıkın. Şu durumlarda fotoğraf makinesinin iç devrelerinin ısısının yükselebileceğini ve kumlanma (parlak noktalar, rastgele dağılmış parlak pikseller veya sis) görüntülenebileceğini unutmayın (fotoğraf makinesi belirgin bir şekilde ısınabilir, ancak bu bir arıza göstergesi değildir):

- Ortam sıcaklığı yüksek
- Fotoğraf makinesi canlı görüntüde veya film kaydetmek için uzun süre kullanılmış
- Fotoğraf makinesi sürekli deklanşör modunda uzun süre kullanılmış

 düğmesine basılırken canlı görüntü başlatılmazsa, iç devrelerin soğumasını bekleyin ve sonra tekrar deneyin.

# **Nikon**türk

www.nikonturk.com

## Film Ayarları

Aşağıdaki ayarları ayarlamak için çekim menüsünde **Film ayarları** seçeneğini kullanın.

- **Çerçeve boyutu/kare hızı, Film kalitesi:** Aşağıdaki seçeneklerden birini seçin:

Seçenek <sup>1</sup>	Maksimum bit hızı (Mbps)		Maksimum uzunluk
	★ yüksek kalite	Normal	
1080 60p 1920 × 1080; 30 fps <sup>2</sup>	24	12	29 dak. 59sn
1080 25p 1920 × 1080; 25 fps <sup>2</sup>	24	12	
1080 24p 1920 × 1080; 24 fps <sup>2</sup>	24	12	
720 60p 1280 × 720; 60 fps <sup>2</sup>	24	12	
720 50p 1280 × 720; 50 fps <sup>2</sup>	24	12	
720 30p 1280 × 720; 30 fps	12	8	
720 25p 1280 × 720; 25 fps	12	8	

1 30 fps olarak listelenen değerler için gerçek çerçeve hızı 29,97 fps, 24 fps olarak listelenenler için 23,976 fps ve 60 fps olarak listelenenler için 59,94 fps'dir.

2 ★ **Yüksek kalite** filmler için maksimum uzunluk 20 dakikadır.

- **Mikrofon:** Dahili veya isteğe bağlı ME-1 stereo mikrofonları açın veya kapatın veya mikrofon hassasiyetini ayarlayın.

Hassasiyeti otomatik olarak ayarlamak için

**Otomatik duyarlılık**'i seçin, sesi kapatmak için

**Mikrofon kapalı**'yı seçin; mikrofon

hassasiyetini manuel olarak kapatmak için,

**Manuel duyarlılık**'i seçin, sonra bir

seçeneği vurgulayın ve **OK** düğmesine basın.

- **Hedef:** Filmlerin kaydedileceği yuvayı seçin.

Menüde her kartta kullanılabilir süre

gösterilir; hiç süre kalmadığında kayıt

otomatik olarak biter. Seçilen seçeneğe

bakılmaksızın, fotoğraflar birincil yuvadaki

karta kaydedilir (89).



# Nikon türk

www.nikonturk.com

## 1 Film ayarları'nı seçin.

Menüleri görüntülemek için MENU düğmesine basın. Çekim menüsünde **Film ayarları** seçeneğini vurgulayın ve ► düğmesine basın.

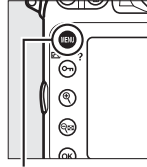

MENU düğmesi



## 2 Film seçeneklerini seçin.

İstenen öğeyi vurgulayın ve ► düğmesine basın, sonra bir seçeneği vurgulayın ve OK düğmesine basın.





KARACASULU  
Dış Ticaret A.Ş.

**Nikon**türk





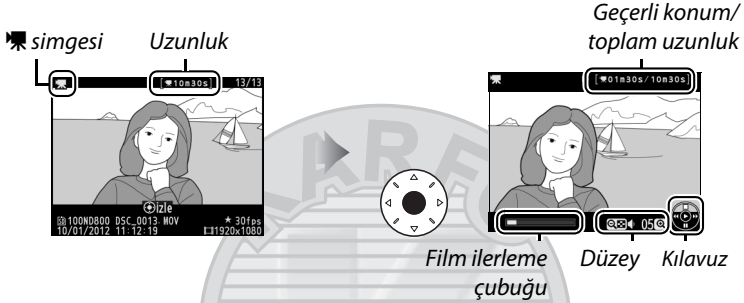

www.nikonturk.com

# Filmleri İzleme

Filmler, tam çerçeve izlemede bir  simgesi ile gösterilir (  219). İzlemeyi başlatmak için çoklu seçicinin ortasına basın.









Aşağıdaki işlemler gerçekleştirilebilir:

İşlem	Kullanım	Açıklama
Duraklat		İzlemeyi duraklatın.
izle		Film duraklatıldığı anda veya geri alma/ ilerleme sırasında izlemeye kaldığı yerden devam edin.
Geri alma/ ilerleme		Hız her başışta 2x'ten 4x'e 8x'e 16x'e artar;  filmi başına veya sonuna atlamak için basılı tutun (ilk kare ekranın sağ üst köşesinde  ile son kare  ile gösterilir). İzleme duraklatılırsa, film kare kare geri alınır veya ilerler; sürekli geri alma veya ilerleme için basılı tutun.

**Nikon**türk

www.nikonturk.com



İşlem	Kullanım	Açıklama
İleri/geri atla		Ana ayar kadranını sonraki veya önceki dizine gitmek için veya filmde dizinler varsa son veya ilk kareye atlamak için kullanın (film 30 s uzunsa, son kare görüntülediğinde ana ayar kadranını döndürerek 30 s geriye atlar).
Düzeyi ayarlama		Düzeyi için  düğmesine, azaltmak için  düğmesine basın.
Filmi kırp		Daha fazla bilgi için 74. sayfaya bakın.
Çıkış		Tam çerçeve izlemeye çıkın.
Çekim moduna dönme		Çekim moduna çıkmak için deklanşöre yarım basın.
Menüleri görüntüleme	<b>MENU</b>	Daha fazla bilgi için 259. sayfaya bakın.

### Simgesi

Dizimli filmler (📖 63) tam çerçeve izlemede bir  simgesi ile gösterilir.

### Simgesi

, film sessiz kaydedilmişse tam ekran ve film izlemede görüntülenir.





# Nikontürk

www.nikonturk.com

# Filmleri Düzenleme



Filmlerin düzenlenmiş kopyalarını oluşturmak için metraj kırpması yapın veya seçilen kareleri JPEG hareketsiz görüntüler olarak kaydedin.

Seçenek	Açıklama
 <b>Başlangıç/bitiş noktası seç</b>	Açılış veya kapanış metrajını kaldırmak için bir kopya oluşturun.
 <b>Seçilen kareyi kaydet</b>	Seçilen kareyi JPEG hareketsiz görüntü olarak kaydedin.

## Filmleri Kırpma

Filmlerin kırılmış kopyalarını oluşturmak için:

### 1 Filmi tam kare görüntüleyin.

Resimleri ekranda tam kare görüntülemek için  düğmesine basın ve düzenlemek istediğiniz film görüntülenene kadar resimler arasında kaydırmak için  ve  düğmelerine basın.



 düğmesi

### 2 Bir başlangıç veya bitiş noktası seçin.

72. sayfada açıklandığı şekilde filmi izleyin, izlemeyi başlatma ve sürdürme için çoklu seçicinin ortasına basın ve

duraklatmak için  düğmesine basın veya bir dizine atlamak için ana ayar kadranını döndürün. Filmdeki yaklaşık konumunuz film ilerleme çubuğundan görülebilir.



Film ilerleme çubuğu

### 3 Film düzenleme seçeneklerini görüntüleyin.

Film düzenleme seçeneklerini görüntülemek için **OK** düğmesine basın.

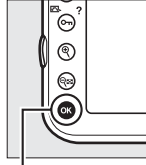

**OK** düğmesi



### 4 Başlangıç/bitiş noktası seç öğesini seçin.

**Başlangıç/bitiş noktası seç'i** vurgulayın ve **OK** düğmesine basın.



Sağda gösterilen diyalog görüntülenir; geçerli karenin kopyasının başlangıç veya bitiş noktası olacağını seçin ve **OK** düğmesine basın.

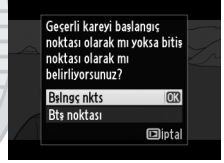

### 5 Kareleri silin.

İstenen kare geçerli olarak görüntülenmiyorsa, ilerlemek veya geri almak için **◀** veya **▶** düğmesine basın (bir dizine atlamak için, ana ayar kadranını döndürün). Geçerli seçimin başlangıç noktasından (**◀**) bitiş noktasına (**▶**) veya tam tersine geçmek için, **OK** (**◀/▶**) düğmesine basın.



**OK** (**◀/▶**) düğmesi



Başlangıç noktası ve/veya bitiş noktasını seçtikten sonra, **▲** düğmesine basın. Seçilen başlangıç



noktasından önceki ve seçili son noktadan sonraki tüm kareler kopyadan kaldırılır.

# Nikon türk

www.nikonturk.com

## 6 Kopyayı kaydedin.

Aşağıdaki seçeneklerden birini vurgulayın ve **OK** düğmesine basın:

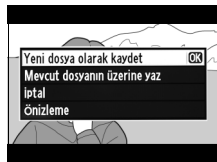

- **Yeni dosya olarak kaydet:**  
Kopyayı yeni bir dosyaya kaydedin.
- **Mevcut dosyanın üzerine yaz:** Orijinal film dosyasını düzenlenen kopyayla değiştirin.
- **İptal:** Adım 5'e dönün.
- **Önizleme:** Kopyayı önizleyin.

Düzenlenen kopyalar, tam çerçeve izlemede  simgesi ile gösterilir.

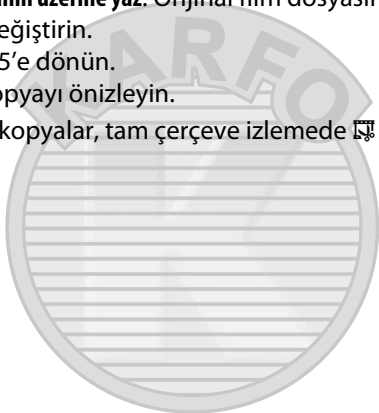

### **Filmleri Kırpma**

Filmler en az iki saniye uzunluğunda olmalıdır. Geçerli izleme konumunda bir kopya oluşturulamıyorsa, geçerli konum Adım 5'te kırmızı olarak görüntülenir ve başka kopya oluşturulmaz. Bellek kartında yetersiz alan varsa kopya kaydedilmez.

Kopyalar aynı saat ve tarihi ve orijinal olarak oluşturma tarihini içerir.

### **Rötuş Menüsü**

Filmler de rötuş menüsünde **Filmi düzenle** seçeneği kullanılarak düzenlenebilir (🗨 341).



# Nikontürk

www.nikonturk.com

# Seçilen Kareleri Kaydetme

Seçili bir karenin bir kopyasını JPEG hareketsiz görüntüsü olarak kaydetmek için:

## 1 Filmi izleyin ve bir kare seçin.

72. sayfada açıklandığı şekilde filmi izleyin; filmdeki yaklaşık konumunuz film ilerleme çubuğundan görülebilir. Kopyalamayı düşündüğünüz karede filmi duraklatın.



## 2 Film düzenleme seçeneklerini görüntüleyin.

Film düzenleme seçeneklerini görüntülemek için **OK** düğmesine basın.

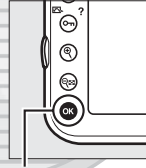

**OK** düğmesi



## 3 Seçilen kareyi kaydet'i seçin.

**Seçilen kareyi kaydet** öğesini vurgulayın ve **OK** düğmesine basın.



## 4 Hareketsiz bir kopya oluşturun.

Geçerli karenin hareketsiz bir kopyasını oluşturmak için **▲** düğmesine basın.



**Nikon**türk

www.nikonturk.com

## 5 Kopyayı kaydedin.

Seçilen karenin iyi kalitede (84) bir JPEG kopyasını oluşturmak için **Evet**'i vurgulayın ve **OK** düğmesine basın. Film hareketsiz görüntüleri, tam çerçeve izlemede **OK** simgesi ile gösterilir.



KARACASULU  
Dış Ticaret A.Ş.

### **Seçilen Kareyi Kaydet**

**Seçilen kareyi kaydet** seçeneği ile oluşturulan JPEG film hareketsiz görüntüleri rötuşlanamaz. JPEG film hareketsiz görüntüleri fotoğraf bilgilerinin bazı kategorilerinin içermeyen (C-222)

**Nikon**türk

www.nikonturk.com

# Resim Kaydetme Seenekleri

## Görüntü Alanı

En boy oranını ve görüş açısını seçin (görüntü alanı). Fotoğraf makinesinin FX formatı (35,9 × 24 mm) görüntü sensörü sayesinde, DX formatı objektifleri kullanırken resimleri DX görüş açısına otomatik olarak kırparken 35 mm (135) formatı film fotoğraf makinelerinin desteklediği genişlikte görüntü açılarından birini seçebilirsiniz. Farklı görüntü alanı ayarlarında depolanabilen resim sayısı hakkında bilgi için bkz. sayfa 437.

### ■ ■ Otomatik DX kırp

DX objektif takıldığında bir DX kırpmanın otomatik olarak seçilip seçilmeyeceğini seçin.



Seenek	Açıklama
<b>Açık</b>	DX objektif takıldığında fotoğraf makinesi otomatik olarak DX kırpmayı seçer. Başka bir objektif takıldığında, <b>Görüntü alanı seç</b> için seçilen kırpma kullanılacaktır.
<b>Kapalı</b>	<b>Görüntü alanı seç</b> için seçilen kırpma kullanılır.

**Nikontürk**

www.nikonturk.com

## ■ Görüntü alanı seç

DX olmayan bir objektif takıldığında veya **Otomatik DX kırp** için **Kapalı** seçiliyken DX objektif takıldığında kullanılan görüntü alanını seçin (82).



Seçenek	Açıklama
<b>FX (36×24)</b> FX <b>1.0× (FX formatı)</b>	Resimler, 35 mm formatında fotoğraf makinesinde NIKKOR objektife eşdeğer bir görüş açısı üreten görüntü sensörünün tam alanını kullanarak (35,9 × 24,0 mm) FX formatında kaydedilir.
<b>1,2x (30×20)</b> 1,2x	Görüntü sensörünün ortasında 30,0 × 19,9 mm alan fotoğraf kaydetmek için kullanılır. Objektifin 35 mm formatında yaklaşık odak uzaklığını hesaplamak için 1,2 ile çarpın.
<b>DX (24×16)</b> DX <b>1.5× (DX formatı)</b>	Görüntü sensörünün ortasındaki bir alanda, DX formatında resimler kaydetmek için 23,4 × 15,6 mm kullanılır. Objektifin 35 mm formatında yaklaşık odak uzaklığını hesaplamak için 1,5 ile çarpın.
<b>5 : 4 (30×24)</b>	Resimler 5 : 4 (30,0 × 24,0 mm) en boy oranında kaydedilir.

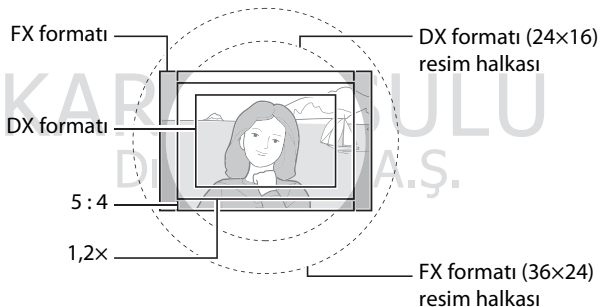

# Nikontürk

www.nikonturk.com



## Görüntü Alanı

Seçili seçenek bilgi ekranında gösterilir.

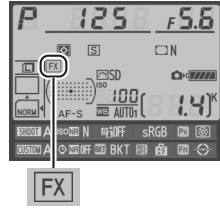

## DX Objektifler

DX objektifler DX formatı fotoğraf makineleriyle kullanmak için tasarlanır ve 35 mm formatında fotoğraf makineleri için daha küçük görüş açısı kullanır. **Otomatik DX kırp** kapalıysa ve DX objektif takıldığında **Görüntü alanı** için **DX (24x16)** (DX formatı) dışında bir seçenek seçilirse, resmin kenarları karartılır. Bu, vizörden görünmeyebilir, ancak görüntüler izlendiğinde çözünürlükte bir düşüş hissedebilirsiniz veya resmin kenarları siyahlaşır.

## Vizör Ekranı

1,2 x, DX formatı ve 5 : 4 kırpmalar aşağıda gösterilir; Özel Ayar a5 (**AF nokta aydınlatması**, 284) için **Kapalı** seçildiğinde kırpmanın dışındaki alan gri görüntülenebilir.



1,2x



DX formatı



5 : 4

## Ayrıca Bkz.

Film canlı görüntüsünde bulunan kırpmalar hakkında bilgi için 67. sayfaya bakın.

# Nikontürk

www.nikonturk.com

Görüntü alanı çekim menüsünde **Görüntü alanı** seçeneği kullanılarak veya bir kontrole basılarak ve ayar kadranı döndürülerek ayarlanabilir.

## ■ Görüntü Alanı Menüsü

### 1 Çekim menüsünde Görüntü alanı'nı seçin.

Menüleri görüntülemek için MENU düğmesine basın. Çekim menüsünde **Görüntü alanı** seçeneğini vurgulayın (☰ 268) ve ► düğmesine basın.

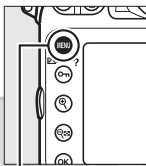

MENU düğmesi



### 2 Bir seçenek seçin.

**Otomatik DX kırp** veya **Görüntü alanı seç** öğesini vurgulayın ve ► düğmesine basın.



### 3 Ayarları yapın.

Bir seçeneği seçin ve OK düğmesine basın. Seçili kırpma vizörde görüntülenir (☰ 81).

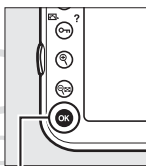

OK düğmesi



#### ✓ Otomatik DX Kırp

Bir DX objektif takıldığında ve **Otomatik DX kırp** açıldığında Fn düğmesi görüntü alanını seçmek için kullanılabilir.

#### ✎ Resim Boyutu

Resim boyutu görüntü alanı kırp seçilen seçeneğe göre değişir.

**Nikon**türk

www.nikonturk.com

### 1 Görüntü alanı seçimini bir fotoğraf makinesi kontrolüne atayın.

Özel Ayarlar menüsünde fotoğraf makinesi kontrolü için “düğme + ayar kadrantları” seçeneği olarak **Görüntü alanı seç** öğesini seçin (☐ 278). Görüntü alanı seçimi **Fn** düğmesine (Özel Ayar f4, **Fn düğmesini ata**, ☐ 311), alan derinliği önizleme düğmesine (Özel Ayar f5, **Önizleme düğmesini ata**, ☐ 315) veya **AE-L/AF-L** düğmesine (Özel Ayar f6, **AE-L/AF-L düğmesini ata**, ☐ 315) atanabilir.

### 2 Görüntü alanını seçmek için seçilen kontrolü kullanın.

Görüntü alanı seçili düğmeye basılarak ve istenen kırpma vizörde görüntülenene kadar ana veya alt-ayar kadrantı çevrilerek seçilebilir (☐ 81).



Görüntü alanı için geçerli olarak seçilen seçenek kontrol panelinde, vizörde veya bilgi ekranında görüntü alanını görüntülemek için düğmeye basarak görüntülenebilir. FX formatı “36 – 24” olarak, 1,2 x, “30 – 20” olarak, DX formatı “24 – 16” olarak ve 5 : 4, “30 – 24” olarak görüntülenir.

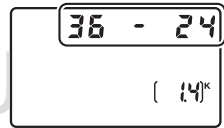

# Resim Kalitesi

D800, aşağıdaki resim kalitesi seçeneklerini destekler. Farklı resim kalitesi ve boyutu ayarlarında depolanabilen resim sayısı hakkında bilgi için bkz. sayfa 436.

Seçenek	Dosya türü	Açıklama
NEF (RAW)	NEF	Nikon Elektronik Formatı'nda (NEF) görüntü sensöründen RAW veriler doğrudan bellek kartına kaydedilir. Beyaz dengesi ve kontrast gibi ayarlar çekimden sonra bir bilgisayarda ayarlanabilir.
TIFF (RGB)	TIFF (RGB)	Sıkıştırılmamış TIFF-RGB resimler kanal başına 8 bit derinliğinde (24 bit renk) kaydedin. TIFF, çok çeşitli görüntüleme uygulamalarını destekler.
JPEG iyi	JPEG	JPEG görüntüleri yaklaşık 1:4 sıkıştırma oranında (iyi resim kalitesi) kaydedilir.*
JPEG normal		JPEG görüntüleri yaklaşık 1:8 sıkıştırma oranında (normal resim kalitesi) kaydedilir.*
JPEG temel		JPEG görüntüleri yaklaşık 1:16 sıkıştırma oranında (temel resim kalitesi) kaydedilir.*
NEF (RAW)+JPEG iyi	NEF/ JPEG	Bir NEF (RAW) resim ve bir iyi kaliteli JPEG resim olmak üzere iki resim kaydedilir.
NEF (RAW)+JPEG normal		Bir NEF (RAW) resim ve bir normal kaliteli JPEG resim olmak üzere iki resim kaydedilir.
NEF (RAW)+JPEG temel		Bir NEF (RAW) resim ve bir temel kaliteli JPEG resim olmak üzere iki resim kaydedilir.

\* JPEG sıkıştırma için **Boyut öncelikli** seçilir.

**Nikon**türk

www.nikonturk.com

Resim kalitesi **QUAL** düğmesine basılarak ve ana ayar kadranını istenen ayar kontrol panelinde görüntülenene kadar çevirerek ayarlanır.

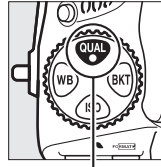

QUAL düğmesi



Ana ayar kadranı



Kontrol paneli

### **NEF (RAW) Resimler**

NEF (RAW) resimler fotoğraf makinesinde veya Capture NX 2 (ayrıca edinilebilir; □ 389) veya ViewNX 2 (birlikte verilen ViewNX 2 yükleyici CD'sinde bulunur) gibi yazılım kullanarak görüntülenebilir. NEF (RAW) resimlerinin JPEG kopyaları rötuş menüsündeki **NEF (RAW) işleme** seçeneğiyle oluşturulabilir (□ 353).

### **NEF+JPEG**

NEF (RAW) + JPEG ayarlarıyla çekilen fotoğraflar bir bellek kartı takılı fotoğraf makinesinde görüntülediğinde, sadece JPEG resim gösterilecektir. Her iki kopya aynı bellek kartına kaydedilirse, fotoğraf silindiğinde her iki kopya da silinecektir. **İkincil yuva işlevi > RAW birincil, JPEG ikincil** seçeneği kullanılarak JPEG kopya ayrı bir bellek kartına kaydedilirse, JPEG kopyayı silme NEF (RAW) resmini silmeyecektir.

### **Resim Kalitesi Menüsü**

Resim kalitesi aynı zamanda çekim menüsündeki **Resim kalitesi** seçeneği kullanılarak da ayarlanabilir (□ 268).

ÇEKİM MENÜSÜ	
Çekim menüsü kümesi	A
Genisletilmiş menü kümeleri	OFF
Kayıt klasörü	100
Dosya adlandırma	DSC
Birincil yuva seçimi	□SD
İkincil yuva işlevi	□□
Resim kalitesi	NORM
Resim boyutu	□

# Nikontürk

www.nikonturk.com

Aşağıdaki seçeneklere çekim menüsünden erişmek mümkündür. Menüleri görüntülemek için MENU düğmesine basın, istediğiniz seçeneği vurgulayın ve ► düğmesine basın.

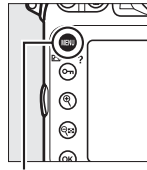



MENU düğmesi



## ■ JPEG sıkıştırma

JPEG görüntüler için sıkıştırma türünü seçin.

Seçenek	Açıklama
 <b>Boyut öncelikli</b>	Görüntüler nispeten aynı dosya boyutunu üretecek şekilde sıkıştırılır.
 <b>En iyi kalite</b>	En iyi resim kalitesidir. Dosya boyutu kaydedilen sahneye göre değişir.

## ■ NEF (RAW) kaydı > Tür

NEF (RAW) resimler için sıkıştırma türünü seçin.

Seçenek	Açıklama
<input checked="" type="checkbox"/> <b>Kayıpsız sıkıştırılmış</b>	NEF resimleri, resim kalitesi üzerinde hiçbir etki olmaksızın dosya boyutunu yaklaşık %20–40 oranında düşüren bir ters çevrilebilir algoritma kullanılarak sıkıştırılır.
<input checked="" type="checkbox"/> <b>Sıkıştırılmış</b>	NEF resimleri, resim kalitesi üzerinde önemli bir etki oluşturmaksızın dosya boyutunu yaklaşık %35–55 oranında düşüren bir ters çevrilemeyen algoritma kullanılarak sıkıştırılır.
<input type="checkbox"/> <b>Sıkıştırılmamış</b>	NEF resimler sıkıştırılmamıştır.

## ■ NEF (RAW) kaydı > NEF (RAW) bit derinliği

NEF (RAW) resimler için bir bit derinliği seçin.

Seçenek	Açıklama
12-bit <b>12 bit</b>	NEF (RAW) resimler 12 bit'lik bit derinliğinde kaydedilir.
14-bit <b>14 bit</b>	NEF (RAW) resimleri 14 bit'lik bit derinliğinde kaydedilir. Her 12 bit derinliğinden daha büyük dosyalar oluşturulur, ancak kaydedilen renk yeri artırılır.

# Resim Boyutu

Resim boyutu piksel olarak ölçülür. **L** (Büyük), **M** (Orta) veya **S** (Küçük)(resim boyutu **Görüntü alanı** için seçilen seçeneğe bağlı olarak değiştiğini unutmayın, □ 79) arasından seçim yapın:

Görüntü alanı	Seçenek	Boyut (piksel)	Baskı boyutu (cm) *
FX (36×24) 1.0× (FX formatı)	<b>L</b>	7360 × 4912	62,3 × 41,6
	<b>M</b>	5520 × 3680	46,7 × 31,2
	<b>S</b>	3680 × 2456	31,2 × 20,8
1,2× (30×20) 1.2×	<b>L</b>	6144 × 4080	52,0 × 34,5
	<b>M</b>	4608 × 3056	39,0 × 25,9
	<b>S</b>	3072 × 2040	26,0 × 17,3
DX (24×16) 1.5× (DX formatı)	<b>L</b>	4800 × 3200	40,6 × 27,1
	<b>M</b>	3600 × 2400	30,5 × 20,3
	<b>S</b>	2400 × 1600	20,3 × 13,5
5 : 4 (30×24)	<b>L</b>	6144 × 4912	52,0 × 41,6
	<b>M</b>	4608 × 3680	39,0 × 31,2
	<b>S</b>	3072 × 2456	26,0 × 20,8

\* 300 dpi'de basıldığında yaklaşık boyut. İnç cinsinden baskı boyutu piksel cinsinden resim boyutunun yazıcı çözünürlüğüne bölümüne eşittir nokta bölü inç (dpi; 1 inç = yaklaşık 2,54 cm).

Resim boyutu **QUAL** düğmesine basılarak ve alt-ayar kadranını istenen seçenек kontrol panelinde görüntülenene kadar çevirerek ayarlanabilir.

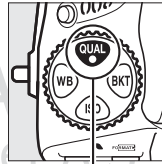

QUAL düğmesi

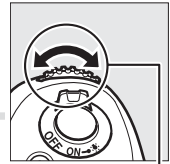

Alt-ayar kadranı



Kontrol paneli

# Nikon türk

www.nikonturk.com

## NEF (RAW) Resimler

Resim boyutu için seçilen seçeneğin NEF (RAW) resimlerinin boyutunu etkilemediğini not edin. ViewNX 2 (birlikte verilir) veya Capture NX 2 (ayrıca edinilebilir) gibi bir yazılımla açıldığında, NEF (RAW) resimler önceki sayfadaki tabloda büyük (L-boyutta) resimler için verilen boyutlara sahiptir.

## Resim Boyutu Menüsü

Resim boyutu aynı zamanda çekim menüsündeki **Resim boyutu** seçeneği kullanılarak da ayarlanabilir (☐ 268).

ÇEKİM MENÜSÜ	
Çekim menüsü kümesi	A
Genişletilmiş menü kümeleri	OFF
Kayıt klasörü	100
Dosya adlandırma	DSC
Birincil yuva seçimi	□SD
İkincil yuva işlevi	□+□
Resim kalitesi	NORM
Resim boyutu	☐

KARACASULU  
Dış Ticaret A.Ş.

**Nikon**türk

www.nikonturk.com



# İki Bellek Kartı Kullanma

Fotoğraf makinesine iki bellek kartı takıldığında, çekim menüsünde **Birincil yuva seçimi** özgesini kullanarak birini birincil kart olarak seçebilirsiniz. SD kart yuvasındaki kartı birincil kart olarak atamak için **SD kart yuvası**'nı, CompactFlash kartı seçmek için **CF kart yuvası**'nı seçin. Birincil ve ikincil kartların oynadığı roller çekim menüsündeki **İkincil yuva işlevi** seçeneği kullanılarak seçilebilir. **Kapasite aşımı** (ikincil kart yalnızca birincil kart dolu olduğunda kullanılır), **Yedekleme** (her resim hem birincil hem de ikincil karta kaydedilir) ve **RAW birincil, JPEG ikincil (Yedekleme için, NEF/RAW + JPEG ayarlarında kaydedilen fotoğrafların NEF/RAW kopyaları hariç yalnızca birincil karta ve yalnızca JPEG kopyaları ikincil karta kaydedilir) arasında seçim yapın.**



KARACASULU  
Dış Ticaret A.Ş.

## “Yedekleme” ve “RAW birincil, JPEG ikincil”

Fotoğraf makinesi en az bellek miktarıyla kartta kalan poz sayısını gösterir. Kartlardan biri dolduğunda deklanşör devre dışı kalacaktır.

## Filmleri Kaydetme

Fotoğraf makinesine iki bellek kartı takıldığında, film kaydetmekte kullanılan yuva çekim menüsündeki **Film ayarları** > **Hedef** seçeneği ile seçilebilir (□ 70).

**Nikon**türk

www.nikonturk.com





KARACASULU  
Dış Ticaret A.Ş.

**Nikon**türk

www.nikonturk.com

# Netle

Bu kısımda, fotoğraflar vizörde çerçeveselendiğinde fotoğraf makinenizin nasıl netleme yapacağını kontrol eden seçenekler açıklanmaktadır. Netleme otomatik (aşağıya bakın) veya manuel olarak ayarlanabilir (□ 101). Kullanıcı da otomatik veya manuel netleme için (□ 96) netleme noktasını seçebilir veya netlemeden sonra fotoğrafları yeniden kompoze etmek için netleme kilidini kullanabilir (□ 98).

## Otomatik netleme

Otomatik netlemeyi kullanmak için, netleme modu seçiciyi AF konumuna döndürün.

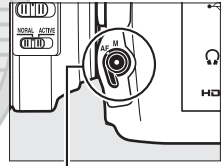

Netleme modu seçici

## Otomatik Netleme Modu

Aşağıdaki otomatik netleme modlarından birini seçin:

Mod	Açıklama
AF-S	<b>Single-süreklî servo AF:</b> Durağan nesnelere için. Deklanşör yarım basılıyken netleme kilitlenir. Varsayılan ayarlarda, obtüratör ancak net görüntü işareti (●) görüntülendiğinde serbest bırakılabilir ( <i>netleme önceliği</i> ; □ 282).
AF-C	<b>Süreklî-servo AF:</b> Hareketli nesnelere için. Deklanşöre yarım basılırken fotoğraf makinesi sürekli netleme yapar; konu hareket ederse, fotoğraf makinesi nesneye olan son mesafeyi tahmin etmek için ve netlemeyi gerektiği gibi ayarlamak için <i>tahminli netleme izleme</i> 'yi (□ 92) devreye sokacaktır. Varsayılan ayarlarda, konu netlemede olsun veya olmasın deklanşör bırakılabilir ( <i>serbest bırakma önceliği</i> ; □ 281).

**Nikon**türk

www.nikonturk.com

Otomatik netleme modu, AF modu düğmesine basarak ve ana ayar kadranı istenen ayar vizörde ve kontrol panelinde görüntüleninceye kadar döndürülerek seçilebilir.

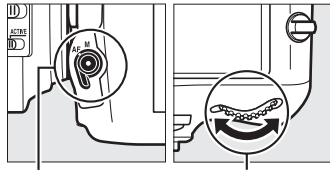

AF modu düğmesi

Ana ayar kadranı



Kontrol paneli



Vizör

### AF-ON Düğmesi

Fotoğraf makinesini netlemek için, AF-ON düğmesine basma deklanşöre yarım basmayla aynı etkiye sahiptir.

### Tahminli Netleme İzleme

AF-C modunda, deklanşör yarım basılıyken veya AF-ON düğmesine basılıyken konu fotoğraf makinesine doğru veya öteye hareket ederse fotoğraf makinesi tahminli netleme izlemeyi başlatacaktır. Bu sayede fotoğraf makinesi obtüratör serbest bırakıldığında konunun yerini tahmin etmeye çalışarak netlemeyi izleyebilir.

### Ayrıca Bkz.

Sürekli-servo AF seçeneğinde odak önceliğinin kullanılması konusunda bilgi edinmek için, bkz. Özel Ayar a1 (AF-C öncelik seçimi, 281). Single-sürekli servo AF seçeneğinde çekim önceliğinin kullanılması konusunda bilgi edinmek için, bkz. Özel Ayar a2 (AF-S öncelik seçimi, 282). Deklanşöre yarım basıldığında fotoğraf makinesinin netlemesini önlemek için, bkz. Özel Ayar a4 (AF etkinleştirme, 283). Canlı görüntüde veya film kaydı sırasında kullanılabilen otomatik netleme seçenekleri hakkında bilgi için bkz. sayfa 48.

### AF-ON düğmesi

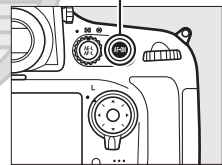

**Nikon**türk

www.nikonturk.com

## AF Alanı Modu

Otomatik netleme için netleme noktasının nasıl seçileceğini seçin.

- **Tek nokta AF:** 96. sayfada açıklandığı şekilde netleme noktasını seçin; fotoğraf makinesi yalnızca seçili netleme noktasındaki konuyu netler. Durağan nesnelere kullanın.
- **Dinamik alan AF:** 96. sayfada açıklanan şekilde netleme noktasını seçin. **AF-C** netleme modunda, konu seçilen noktadan ayrılırsa fotoğraf makinesi çevredeki netleme noktalarından gelen bilgilere göre netleyecektir. Netleme noktası sayısı seçilen moda göre değişir:
  - **9 noktalı dinamik alan AF:** Fotoğraf çekmek için zaman olduğunda veya hareketleri tahmin edilebilen konuları (örneğin, koşucular veya pist üzerindeki yarış arabaları) fotoğraflarken tercih edin.
  - **21 noktalı dinamik alan AF:** Hareketleri tahmin edilemeyen konuları (örneğin, bir futbol maçındaki oyuncular) fotoğraflarken tercih edin.
  - **51 noktalı dinamik alan AF:** Hızlı hareket eden ve vizörde karelenmesi kolay olmayan konuları (örneğin, kuşlar) fotoğraflarken tercih edin.
- **3D-izleme:** 96. sayfada açıklanan şekilde netleme noktasını seçin. **AF-C** netleme modunda, fotoğraf makinesi seçili netleme noktasından ayrılan konuları izleyecektir ve gerektiğinde yeni netleme noktaları seçecektir. Bir yandan ötekine kararsızca hareket eden konulara (örneğin, tenis oyuncuları) sahip fotoğrafları hızlıca çekmek için kullanın. Konu vizörden ayrılırsa, parmağınızı deklanşörden kaldırın ve konu seçilen netleme noktasında olacak şekilde fotoğrafı yeniden kompoze edin.

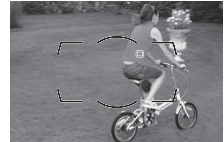
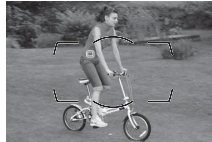
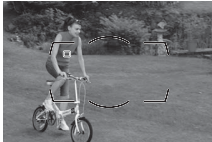

# Nikon türk

www.nikonturk.com

- **Otomatik alan AF:** Fotoğraf makinesi otomatik olarak konuyu algılar ve netleme noktasını seçer; bir yüz algılanırsa, fotoğraf makinesi portre konusuna öncelik verir. Fotoğraf makinesi netledikten kısa bir süre etkin netleme noktaları vurgulanır; **AF-C** modunda, diğer netleme noktaları kapatıldıktan sonra ana netleme noktası vurgulu kalır.

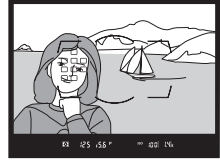

AF alanı modu, AF modu düğmesine basarak ve alt-ayar kadranını istenen ayar vizörde ve kontrol panelinde görüntüleninceye kadar döndürülerek seçilebilir.

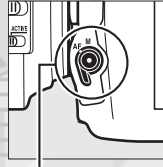

AF modu düğmesi

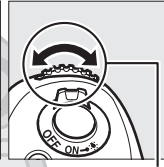

Alt-ayar kadranı

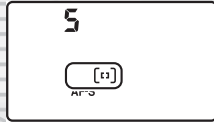

Kontrol paneli

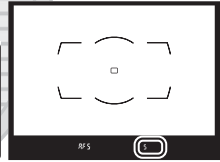

Vizör

KARACASULU  
Dış Ticaret A.Ş.

### 3D-izleme







Deklanşöre yarım basıldığında, netleme noktasını çevreleyen alandaki renkler fotoğraf makinesinde saklanır. Dolayısıyla, 3D-izleme arkaplan ile aynı renge sahip veya kare içinde çok küçük bir alanı kaplayan konularda istenen sonuçları elde edebilirsiniz.

**Nikon**türk

www.nikonturk.com

## AF Alanı Modu

AF alanı modu kontrol panelinde ve vizörde gösterilir.

AF alanı modu	Kontrol paneli	Vizör	AF alanı modu	Kontrol paneli	Vizör
Tek nokta AF	S		51 noktalı dinamik alan AF*	d5 1	
9 noktalı dinamik alan AF*	d 9		3D-izleme	3d	
21 noktalı dinamik alan AF*	d2 1		Otomatik alan AF	AUTO	

\*Vizörde sadece aktif netleme noktası görüntülenir. Kalan netleme noktaları netleme işlemine yardımcı bilgiler sağlar.

## Manuel Netleme

Manuel netleme kullanıldığında tek nokta AF otomatik olarak seçilir.

## Ayrıca Bkz.

Fotoğraf makinesinin önünde bir nesne hareket ettiğinde fotoğraf makinesinin yeniden netleme yapmadan önce ne kadar bekleyeceğini ayarlama konusunda bilgi edinmek için, bkz. Özel Ayar a3 (**Sabitken netleme izleme**,  283). Canlı görüntüde veya film kaydı sırasında kullanılabilen otomatik netleme seçenekleri hakkında bilgi için bkz. sayfa 49.

KARACASULU  
Dış Ticaret A.Ş.

**Nikon**türk

www.nikonturk.com

# Netleme Noktası Seçimi

Fotoğraf makinesi, ana konu çerçevenin herhangi bir yerindeyken fotoğraf çekmek için kullanılabilen 51 netleme noktası seçeneği sunar.

## 1 Netleme seçici kilitini ● işaretine çevirin.

Bu şekilde netleme noktasını seçmek için çoklu seçicinin kullanılması sağlanır.

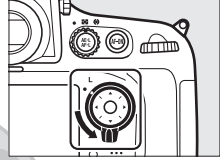

Netleme seçici kilidi

## 2 Netleme noktasını seçin.

Pozometreler açıkken vizörde netleme noktasını seçmek için çoklu seçiciyi kullanın. Orta netleme noktası çoklu seçicinin ortasına basılarak seçilebilir.



Çoklu seçiciye basıldığında seçilen netleme noktasının değişmesini engellemek için seçim sonrasında netleme seçici kilidi (L) kilitli konumuna çevrilebilir.



**Nikon**türk

www.nikonturk.com



### **Otomatik Alan AF**

Otomatik alan AF için netleme noktası otomatik olarak seçilir; manuel netleme noktası seçimi kullanılamaz.

### **Ayrıca Bkz.**

Netleme noktasının aydınlanma zamanını seçme konusunda bilgi edinmek için, bkz. Özel Ayar a5 (**AF nokta aydınlatması**, 284). Netleme noktası seçimini "etrafını sarma" olarak ayarlama konusunda bilgi almak için, bkz. Özel Ayar a6 (**Netleme noktası sarmalı**, 284). Çoklu seçici kullanılarak seçilebilen netleme noktası sayısının seçilmesi konusunda bilgi edinmek için, bkz. Özel Ayar a7 (**Netleme noktası sayısı**, 285). Çoklu seçicinin orta düğmesinin rolünü değiştirme hakkında bilgi için, bkz. Özel Ayar f2 (**Çoklu seçici orta düğmesi**, 309).

KARACASULU  
Dış Ticaret A.Ş.

**Nikon**türk

www.nikonturk.com

# Netleme Kilidi

Netleme kilidi netleme sonrasında kompozisyonu değiştirmek için kullanılabilir, bu da son kompozisyonda netleme noktasında olmayacak bir konu üzerine netleme yapmayı mümkün kılar. Fotoğraf makinesi otomatik netlemeyi kullanarak netleyemezse (📖 91), aynı mesafedeki başka konulara da netleyebilir ve sonra yeniden fotoğraf oluşturmak için netleme kilidini kullanın. Netleme kilidinin en etkili durumu AF alanı modu için otomatik alan AF haricinde bir seçenek seçildiğindedir (📖 93).

## 1 Netleyin.

Konuyu seçtiğiniz netleme noktasında konumlandırın ve netlemeyi başlatmak için deklanşöre yarım basın. Net görüntü işaretinin (●) vizörde belirdiğini onaylayın.

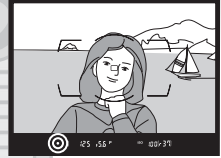

## 2 Netlemeyi kilitleyin.

**AE-C netleme modu** (📖 91):

Deklanşöre yarım basıldığında (①), hem netleme ve pozlamayı (bir **AE-L** simgesi vizörde görüntülenir) kilitlemek için **AE-L/AF-L** düğmesine (②) basın. **AE-L/AF-L** düğmesine basılıyken, parmağınızı daha sonra deklanşörden çekseniz dahi netleme kilitli kalır.

Deklanşör

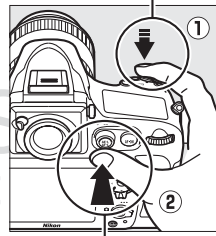

**AE-L/AF-L** düğmesi



**AE-S netleme modu:** Net görüntü işareti görüntülendiğinde netleme otomatik olarak kilitlenir ve parmağınızı

deklanşörden çekene kadar kilitli kalır. **AE-L/AF-L** düğmesine basarak netleme de kilitlenir (yukarıya bakın).

**Nikon**türk

www.nikonturk.com

### 3 Fotoğrafı yeniden kompoze edin ve çekin.

Deklanşörü yarım basılı tutarsanız (AF-S) veya  $\frac{AF-L}{AF-L}$  AE-L/AF-L düğmesini basılı tutarsanız netleme birçok fotoğrafın aynı netleme ayarıyla art arda çekilmesini sağlayarak çekimler arasında kilitli kalır.



Netleme kilidi devredeyken fotoğraf makinesi ve konu arasındaki mesafeyi değiştirmeyin. Konu hareket edecek olursa, yeni mesafeden yeniden netleme yapın.



KARACASULU  
Dış Ticaret A.Ş.

#### Ayrıca Bkz.

Pozlamayı kilitlemek için deklanşörü kullanma hakkında bilgi için Özel Ayar c1'e (Deklanşör AE-L, □ 290),  $\frac{AF-L}{AF-L}$  AE-L/AF-L düğmesinin oynadığı rolü seçme hakkında bilgi için Özel Ayar f6'ya (AE-L/AF-L düğmesini ata, □ 315) bakın.

**Nikon**türk

www.nikonturk.com

## **Otomatik Netleme ile İyi Sonuçlar Elde Etme**

Otomatik netleme aşağıda belirtilen koşullarda iyi performans göstermez. Fotoğraf makinesi bu koşullar altında netleme yapamazsa, deklanşör etkisizleşebilir veya net görüntü işareti (●) görüntülenebilir ve fotoğraf makinesi bir uyarı sesi çıkarabilir, böylece konu netleme içinde olmasa dahi obtüratörün serbest bırakılması sağlanır. Bu gibi durumlarda, manuel netlemeyi kullanın (📖 101) veya aynı mesafedeki başka bir konuyu netlemek için netleme kilidini (📖 98) kullanın ve sonra fotoğrafı yeniden kompoze edin.

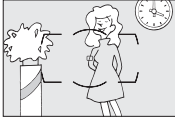

*Konu ve arka plan arasında çok az kontrast vardır veya hiç yoktur.*

**Örnek:** Konu arka planla aynı renktedir.



*Netleme noktası fotoğraf makinesinden uzaklığı farklı objeleri içermektedir.*

**Örnek:** Konu bir kafes içindedir.



*Konu düzenli geometrik desenlerin arasında kalmıştır.*

**Örnek:** Jaluziler veya bir gökdelendeki pencere sıraları.

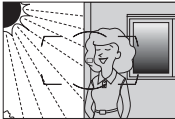

*Netleme noktası keskin kontrast parlaklığına sahip alanları içermektedir.*

**Örnek:** Konu yarı gölgededir.



*Arka plan objeleri konudan daha büyük görünmektedir.*

**Örnek:** Konunun arkasında bir bina çerçeveye girmektedir.

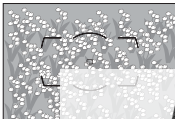

*Konu çok sayıda ince detay içermektedir.*

**Örnek:** Bir çiçek tarlası veya küçük ve parlaklık varyasyonundan yoksun diğer konular.

# **Nikon**türk

www.nikonturk.com

# Manuel Netleme

Manuel netleme, otomatik netlemeyi desteklemeyen objektifler (AF olmayan NIKKOR objektifleri) için ya da otomatik netleme istenen sonuçları vermediğinde kullanılabilir (☞ 100).

- **AF-S objektifler:** Objektif netleme modu düğmesini **M** konumuna getirin.
- **AF objektifler:** Objektif netleme modu düğmesini (varsa) ve fotoğraf makinesi netleme modu seçiciyi **M** konumuna getirin.

## ☑ AF Objektifler

AF objektifleri objektif netleme modu düğmesi **M** olarak ayarlandığında ve fotoğraf makinesi netleme modu seçici **AF** olarak ayarlandığında kullanmayın. Bu önlemin alınmaması fotoğraf makinesinin veya objektifin hasar görmesine neden olabilir.

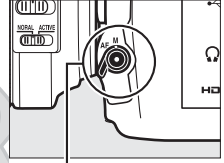

Netleme modu seçici

- **Manuel netlemeli objektifler:** Fotoğraf makinesi netleme modu seçiciyi **M** konumuna getirin.

Manuel olarak netleme yapmak için, objektif netleme halkasını vizördeki açık mat alanda gösterilen resim netleninceye kadar çevirin. Her zaman, resim netleme içinde değilken bile fotoğraf çekilebilir.

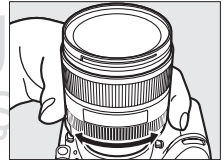

**Nikon**türk

www.nikonturk.com

## Elektronik Telemetre

Objektifin maksimum diyaframı f/5.6 veya daha hızlıysa, vizör netleme göstergesi seçilen netleme noktasındaki konunun netleme içinde olduğunu onaylamak için kullanılabilir (netleme noktası 51 netleme noktasının herhangi birinden seçilebilir). Konuyu seçilen netleme noktasına getirdikten sonra, deklanşöre yarım basın ve objektif netleme halkasını net görüntü işareti (●) görüntülenene kadar çevirin. 100. sayfada gösterilen konularda, kimi zaman konu netleme içinde değilken net görüntü işareti görüntülenebilir; çekim öncesinde netlemenin vizörde olduğunu onaylayın.

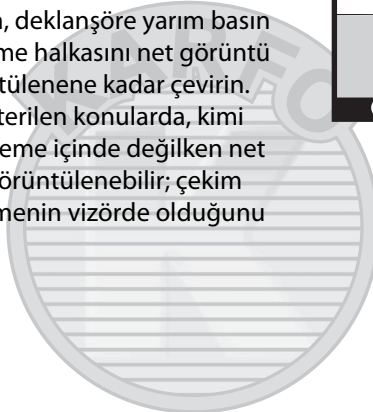
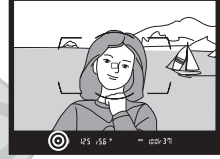
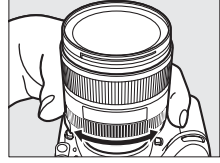

KARACASULU  
Dış Ticaret A.Ş.

### Netleme Halkası Konumu

Konunuz ve fotoğraf makinesi arasındaki mesafeyi belirlemek için, fotoğraf makinesi gövdesi üzerinde bulunan netleme halkası işaretiyle (⊖) ölçüm yapın (□ 2). Objektif bayonet halkası ve netleme halkası işareti arasındaki uzaklık 46,5 mm'dir.

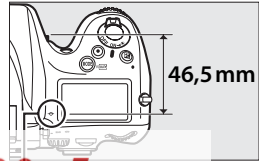

**Nikon**türk

Netleme halkası işareti

# Deklanşör Modu

## Deklanşör Modunu Seçme

Bir deklanşör modu seçmek için, deklanşör modu kadranı kilidi servis bırakma düğmesine basın ve deklanşör modu kadranını istediğiniz ayara döndürün.

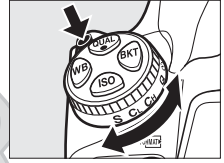

Mod	Açıklama
<b>S</b> Tek kare	Fotoğraf makinesi deklanşörüne her basıldığında bir fotoğraf çeker.
<b>CL</b> Sürekli yavaş hız	Deklanşör basılı tutulduğunda, fotoğraf makinesi Özel Ayar d2 ( <b>CL modu çekim hızı</b> , 293) için seçilen kare hızında fotoğraflar çeker. Dahili flaş alçaltın (182); sürekli çekim flaş kalkıkken kullanılamaz.
<b>CH</b> Sürekli yüksek hız	Deklanşör basılı tutulduğunda, 104. sayfada verilen kare hızında fotoğraf makinesi fotoğrafları kaydeder. Hareketli nesnelere için kullanın. Dahili flaş alçaltın (182); sürekli çekim flaş kalkıkken kullanılamaz.
<b>Q</b> Sessiz deklanşör modu	Ayna yerine geri düştüğünde uyarı seslerini devre dışı bırakıp üretilen sesi en aza indirerek gürültü azaltma hariç tek kare için olduğu gibidir. Fotoğraf makinesi Özel Ayar d1 ( <b>Uyarı sesi</b> ; 292) için seçilen ayara bakılmaksızın fotoğraf makinesi netlediğinde uyarı sesi çıkmaz ve deklanşör çekimden sonra yarım konumuna dönmeden ayna yerine geri düşmez, böylece aynanın çıkardığı gürültüyü ertelemeniz sağlanır. Ayna tek kare modunda olduğundan daha sessizdir.
<b>☺</b> Otomatik zamanlama	Kendi kendine portre çekiminde veya makine sarsıntısının sebep olduğu bulanıklığı azaltmak için otomatik zamanlama kullanın (196).

**Nikon**türk

www.nikonturk.com

Mod	Açıklama
Mup Ayna kaldırılarak	Bu modu telefotoya veya yakın fotoğraf çekiminde ya da en küçük makine hareketinin net olmayan fotoğraflarla sonuçlanabileceği diğer durumlarda makine sarsıntısını azaltmak için kullanın (☞ 108).

## Güç Kaynağı ve Kare Hızı

Maksimum kare ilerleme hızı kullanılan güç kaynağına göre değişir. Aşağıdaki şekiller, sürekli-servo AF, manuel veya enstantane öncelikli otomatik, <sup>1</sup>/250 saniye veya daha hızlı perde hızı, varsayılan değerlerde Özel Ayar d2 haricinde ayarlar ve hafıza tamponlamada kalan bellek ile kullanılabilen ortalama maksimum kare hızlarıdır.

Güç kaynağı	Maksimum kare hızı <sup>1</sup>
Pil (EN-EL15)	5 fps
EH-5b AC adaptörü ve EP-5B güç konektörü <sup>2</sup>	6 fps
EN-EL15 pille MB-D12 pil paketi	5 fps
EN-EL18 pille MB-D12 pil paketi <sup>2</sup>	6 fps
AA-boyutta pille MB-D12 pil paketi <sup>2,3</sup>	6 fps

- 1 Özel Ayar d2 (**CL modu çekim hızı**) için seçilen seçeneğe bakılmaksızın, görüntü alanı için **FX (36x24) 1.0x** veya **5 : 4 (30x24)** seçildiğinde maksimum kare hızı (☞ 79) 4 fps'dir.
- 2 Görüntü alanı için **1,2x (30x20) 1.2x** seçildiğinde **C1** için maksimum kare ilerleme hızı 5 fps'dir.
- 3 Kare hızları düşük hızlarda veya pil az olduğunda düşebilir.

Kare hızı yavaş perde hızlarında veya titreşim azaltma (VR objektifleriyle kullanılabilir) veya Otmk ISO duyarlılığı kntrl açık (☞ 111) olduğunda veya pil az olduğunda düşer.

**Nikon**türk

www.nikonturk.com



## Arabellek Boyutu

Geçerli ayarlarda hafıza tamponlamaya kaydedilebilecek yaklaşık görüntü sayısı, deklanşöre yarım basıldığında vizör ve kontrol panelindeki poz sayısı ekranlarında gösterilir. Sağdaki resimde arabellekte yaklaşık 37 resimlik yer kaldığında ekranın durumu gösterilmektedir.

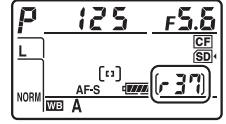

## Hafıza Tamponlama

Fotoğraf makinesi, fotoğraflar bellek kartına kaydedilirken çekimin devam edebilmesi için geçici depolamaya ayrılmış bir hafıza tamponlamaya sahiptir. Art arda 100'e kadar fotoğraf çekilebilir; ancak, ara bellek dolduğunda kare hızının düşeceğini unutmayın (r00).

Fotoğraflar bellek kartına kaydedilirken, erişim lambası yanacaktır. Çekim koşullarına ve bellek kartı performansına bağlı olarak, kayıt işlemi birkaç saniye ila birkaç dakika sürebilir. *Erişim lambası sönmeyen bellek kartını çıkarmayın ya da güç kaynağını çıkarmayın veya bağlantısını kesmeyin.* Veriler ara bellekteyken fotoğraf makinesi kapatılırsa, ara bellekteki tüm görüntüler kaydedilene kadar güç kesilmeyecektir. Görüntüler ara bellekteyken pil deşarj olursa, deklanşör devre dışı kalır ve görüntüler bellek kartına aktarılır.

## Ayrıca Bkz.

Tek bir arka arkaya çekilebilecek maksimum fotoğraf sayısını seçme konusunda bilgi edinmek için, bkz. Özel Ayar d3 (**Maksimum sürekli bırakma**, 293). Tek bir arka arkaya çekilebilecek maksimum fotoğraf sayısı konusunda bilgi edinmek için, bkz. sayfa 436.

# Nikontürk

www.nikonturk.com

# Otomatik Zamanlama Modu

Otomatik zamanlama makine sarsıntısını azaltmak veya kendi kendine portre çekimi için kullanır.

## 1 Fotoğraf makinesini bir tripod üzerine takın.

Fotoğraf makinesini bir tripod üzerine takın veya makineyi sabit, düz bir yüzeye yerleştirin.

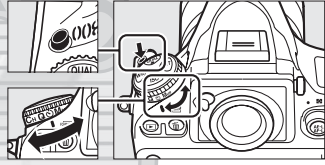

## 2 Otomatik zamanlama modunu seçin.

Deklanşör modu kadranı kilidi servis bırakma düğmesine basın ve deklanşör modu kadranını  yönüne döndürün.



Deklanşör modu kadranı

## 3 Fotoğrafi çerçeveleyin ve netleyin.

Single-sürekli servo otomatik netlemede ( 91), fotoğraflar net-görüntü () işareti vizörde görünür.



### Vizör Göz Merceği Kapağı

Vizörden bakmadan fotoğraf çekerken, vizörden giren ışığın fotoğraflarda görünmesini veya pozlamaya karışmasını önlemek için vizör göz merceği kapağını kapatın.

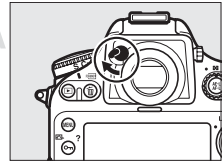

## 4 Zamanlayıcıyı başlatın.

Zamanlayıcıyı başlatmak için deklanşöre sonuna kadar basın. Otomatik-zamanlama lambası yanıp sönmeye başlar. Fotoğraf çekilmeden iki saniye önce otomatik-zamanlama lambası yanıp sönmeyi durdurur. Deklanşör, zamanlayıcı başlatıldıktan sonra on saniye içinde açılır.



Fotoğraf çekilmeden önce otomatik zamanlamayı kapatmak için, deklanşör modu kadranını başka bir ayara döndürün.

### **bulb**

Zaman (uzun pozlama) pozlamaları otomatik zamanlama kullanılarak kaydedilebilir. Pozlama modunda **M bulb** hızı seçildiğinde sabit perde hızı kullanılır.

### **Dahili Flaşı Kullanma**

Flaşa bir fotoğraf çekmeden önce, flaşı yükseltmek için flaş açma düğmesine basın ve  işaretinin vizörde görüntülenmesini bekleyin (☐ 181). Çekim, otomatik zamanlama başlatıldıktan sonra flaş yükseltirse yarıda kesilecektir. Flaş patladığında Özel Ayar c3 (**Otomatik zamanlama**; ☐ 291) için seçilen pozlama sayısına bakılmaksızın yalnızca bir fotoğraf çekileceğini unutmayın.

### **Ayrıca Bkz.**

Otomatik zamanlamanın süresini seçme, çekim sayısı ve çekimler arasındaki aralık hakkında bilgi için bkz. Özel Ayar c3 (**Otomatik zamanlama**, ☐ 25) zamanlayıcı geri sayım sırasında bir uyarı sesi ayarlama hakkında bilgi için bkz. Özel Ayar d1 (Uyarı sesi, ☐ 292).

**Nikon türk**

# Ayna kaldırılarak Modu

Bu modu ayna kalkık iken fotoğraf makinesi hareketinden kaynaklanan netsizliği en aza indirmek için seçin. Tripod kullanımı tavsiye edilir.

## 1 Ayna kaldırılarak modunu seçin.

Deklanşör modu kadranı kilidi servis bırakma düğmesine basın ve deklanşör modu kadranını **MUP** yönüne döndürün.

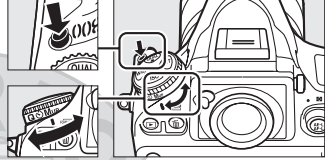

Deklanşör modu kadranı

## 2 Aynayı kaldırın.

Fotoğrafı kareleyin, netleme yapın ve daha sonra aynayı kaldırmak için deklanşöre sonuna kadar basın.



### Ayna Kaldırılarak

Ayna kaldırılırken, fotoğraflar vizörde çerçevelenemez ve otomatik netleme ve ölçüm gerçekleştirilemez.

## 3 Bir fotoğraf çekin.

Fotoğraf çekmek için deklanşöre sonuna kadar tekrar basın. Fotoğraf makinesi hareketinin sebep olduğu netsizliği önlemek için, deklanşöre yumuşak bir şekilde basın veya isteğe bağlı bir uzatma kumanda kablosu kullanın (☎ 390). Çekim sona erdiğinde ayna aşağı iner.



### Ayna Kaldırılarak Modu

Ayna kaldırıldıktan sonra yaklaşık 30 s hiçbir işlem yapılmazsa otomatik olarak bir fotoğraf çekilir.

**Nikon**türk

www.nikonturk.com

# ISO Duyarlılığı

## Manuel Ayarlar

"ISO duyarlılığı" film hızının dijital eşdeğeridir.  $\frac{1}{3}$  EV'ye eşdeğer adımlarda ISO 100 ila ISO 6400 arasında ayarlardan birini seçin. ISO 100 altında yaklaşık 0,3 ila 1 EV arasındaki ve ISO 6400 üzerinde 0,3 ila 2 EV arasındaki ayarlar da özel durumlar için kullanılabilir. ISO duyarlılığı ne kadar yüksek olursa, pozlama oluşturmak için o kadar az ışığa ihtiyaç duyulur; bu da daha yüksek perde hızları veya daha küçük diyafram açıklıklarını mümkün kılar.

ISO duyarlılığı ISO düğmesine basılarak ve ana ayar kadranı istenen ayar kontrol panelinde veya vizörde görüntülenene kadar çevrilerek ayarlanabilir.

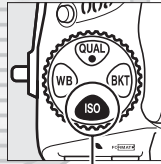

ISO düğmesi



Ana ayar kadranı

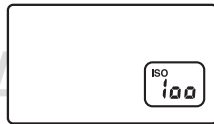

Kontrol paneli



Vizör

# Nikontürk

www.nikonturk.com

## ISO Duyarlılığı Menüsü

ISO duyarlılığı aynı zamanda çekim menüsündeki **ISO duyarlılığı** seçeneği kullanılarak da ayarlanabilir (☐ 268).

ÇEKİM MENÜSÜ	
HDR (yüksek dinamik aralık)	OFF
Vinyet kontrolü	☐ N
Otomatik daşıma kontrolü	OFF
Uzun pozlama KA	OFF
Yüksek ISO KA	NORM
ISO duyarlılığı ayarları	--
Çoklu pozlama	OFF
Aralıklı çekim	OFF

Film canlı görüntüsünde çekim menüsünden ISO duyarlılığının ayarlanamayabileceğini unutmayın. Pozlama modunda **M**, yine de ISO duyarlılığı **ISO** düğmesi ve ana ayar kadranı (☐ 109) kullanılarak ayarlanabilir.

## Yüksek 0,3–Yüksek 2

**Yüksek 0,3** ile **Yüksek 2** ayarları ISO 6400 üzeri 0,3–2 EV (ISO 8000–25.600 eşdeğeri) ISO duyarlılığına karşılık gelir. Bu ayarlarda çekilen fotoğrafların kumlanmaya (rastgele dağılmış parlak pikseller, sis veya çizgiler) maruz kalma olasılığı daha yüksektir.

## Düşük 0,3–Düşük 1

**Düşük 0,3** ile **Düşük 1** ayarları ISO 100 altında (ISO 80–50 eşdeğeri) 0,3–1 EV ISO duyarlılığına karşılık gelir. Işık parlakken daha büyük diyaframları kullanın. Kontrast normalden biraz daha yüksekse; çoğu durumda, ISO 100 veya üstü ISO duyarlılıkları önerilir.

## Ayrıca Bkz.

Özel Ayar b1 (**ISO duyarlılık adımı dğr**) hakkında bilgi için, bkz. sayfa 287. **ISO** düğmesini kullanmadan kontrol panelinde ISO duyarlılığı hakkında veya ISO duyarlılığı ayarlama hakkında bilgi için, bkz. Özel Ayar d7 (**ISO ekranı ve ayarları**; ☐ 295). Yüksek ISO duyarlılıklarında kumlanmayı azaltmak üzere çekim menüsündeki **Yüksek ISO KA** seçeneğini kullanma konusunda bilgi için, bkz. sayfa 277.

**Nikon**türk

www.nikonturk.com

# Otmk ISO Duyarlılığı Kntrl

Çekim menüsünde **ISO duyarlılığı ayarları** > **Otmk ISO duyarlılığı kntrl** için **Açık** seçilirse, optimal pozlamaya kullanıcının ayarladığı değerle erişilemiyorsa (ISO duyarlılığı flaş kullanılırken uygun şekilde ayarlanır) ISO duyarlılığı otomatik olarak ayarlanacaktır.

## 1 Çekim menüsünde ISO duyarlılığı ayarları için Otmk ISO duyarlılığı kntrl öğesini seçin.

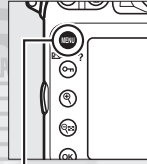

MENU düğmesi



Menüleri görüntülemek için MENU düğmesine basın.

Çekim menüsünde **ISO duyarlılığı ayarları** öğesini seçin, **Otmk ISO duyarlılığı kntrl** öğesini vurgulayın ve ► düğmesine basın.

## 2 Açık seçeneğini seçin.

**Açık** öğesini vurgulayın ve **OK** düğmesine basın (**Kapalı** seçilirse, ISO duyarlılığı kullanıcı tarafından seçilen değerde sabit kalır).

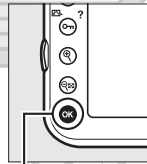

OK düğmesi



### Otmk ISO Duyarlılığı Kntrl

Kumlanma (rastgele dağılmış parlak pikseller, sis veya çizgiler) yüksek duyarlılıklarda daha fazla olur. Kumlanmayı azaltmak üzere çekim menüsündeki **Yüksek ISO KA** seçeneğini kullanın (bkz. sayfa 277). Flaş kullanıldığında, Özel Ayar e1 (**Flaş senkr hızı**, 299) için seçilen seçenek lehine **Minimum perde hızı** için seçilen değer yok sayılır. Otmk ISO duyarlılığı kntrl yavaş senk flaş modlarıyla (381. sayfada listelenen dahili flaş üniteleri ve opsiyonel flaş üniteleri ile kullanılabılır) birlikte kullanıldığında ISO duyarlılığı otomatik olarak yükseltilebilir ve fotoğraf makinesinin yavaş perde hızlarını seçmesini engelleyebilir.

### 3 Ayarları yapın.

Otomatik ISO duyarlılığı için maksimum değer **Maksimum duyarlılık** (otomatik ISO duyarlılığı için minimum değer



otomatik olarak ISO 100 olarak ayarlanır; **Maksimum duyarlılık** için seçilen değer **ISO duyarlılığı** için geçerli olarak seçilen değerden düşükse, **Maksimum duyarlılık** için seçilen değer kullanılmamalıdır) kullanılarak seçilebilir. **P** ve **A** pozlama modlarında, duyarlılık yalnızca düşük pozlama **Minimum perde hızı** için seçilen perde hızıyla sonuçlanacaktır ( $1/4000-1$  s veya **Otomatik**; **S** ve **M** modlarında, ISO duyarlılığı kullanıcı tarafından seçilen perde hızında optimal pozlama için ayarlanır). **Otomatik** (yalnızca CPU objektiflerle kullanılabilir; CPU olmayan objektif kullanıldığında  $1/30$  s'ye eşdeğerdir) seçilirse, fotoğraf makinesi objektifin odak uzaklığına bağlı olarak minimum perde hızını seçer (otomatik perde hızı seçimi **Otomatik** seçilerek ve ► ögesine basılarak ince ayarlanabilir; örneğin, bulanıklaşmayı azaltmak için daha hızlı değerler telefoto objektiflerle kullanılabilir). **Maksimum duyarlılık** için ISO duyarlılığı değeri seçildiğinde optimum pozlamaya erişilemiyorsa minimum değerden daha yavaş perde hızları kullanılabilir. Ayarlar tamamlandığında **OK** düğmesine basarak çıkın.

**Açık** seçiliyken, vizör ve kontrol paneli **ISO-AUTO**'i gösterilir. Duyarlılık kullanıcı tarafından seçilen değerden başka bir değere değiştirilirse, bu göstergeler yanıp söner ve değiştirilen değer vizörde gösterilir.

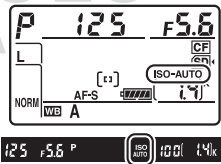

# Nikon türk

www.nikonturk.com



**ISO duyarlılığı kntrl ögesini Açma ve Kapatma**

ISO düğmesine basarak ve alt-ayar kadranı döndürerek Otmk ISO duyarlılığı kntrl ögesini açabilir veya kapatabilirsiniz. Otmk ISO duyarlılığı kntrl açırken **ISO-AUTO** görüntülenir.

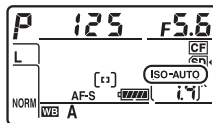

ISO

**KARACASULU**  
Dış Ticaret A.Ş.

**Nikon**türk

www.nikonturk.com



ISO

KARACASULU  
Dış Ticaret A.Ş.



**Nikon**türk

www.nikonturk.com

# Pozlama

## Ölçüm

Ölçüm fotoğraf makinesinin pozlamayı nasıl ayarlayacağını belirler. Aşağıdaki seçenekler mevcuttur:

Seçenek	Açıklama
	<b>Matris:</b> Çoğu durumda doğal sonuçlar üretir. Fotoğraf makinesi karenin bir geniş alanını ölçer ve pozlamayı ton dağılımına, renge, kompozisyona göre ve G veya D türü objektiflerle (□ 373), mesafe bilgisini (3B renkli matris ölçümü III; diğer CPU objektiflerle, fotoğraf makinesi renkli matris ölçümü III'ü kullanır, bu 3B mesafe bilgisini içermez) ayarlar. CPU olmayan objektiflerle, ayarlar menüsünde (□ 213) odak uzaklığı ve maksimum diyafram <b>CPU olmayan objektif verileri</b> seçeneği kullanılarak belirtildiyse fotoğraf makinesi renkli matris ölçümünü kullanır; aksi halde fotoğraf makinesi merkez ağırlıklı ölçümü kullanır.
	<b>Merkez ağırlıklı:</b> Fotoğraf makinesi tüm kareyi ölçer, ancak en büyük ağırlığı merkezdeki alana verir (CPU objektifi takılıysa, alan büyüklüğü Özel Ayar b5, <b>Merkez ağırlıklı alan</b> , kullanılarak seçilebilir □ 289; CPU olmayan objektif takılıysa, alan 12 mm çapındadır). Portreler için klasik sayaç; 1× üzeri pozlama faktörü (filtre faktörü) ile filtreler kullanılırken önerilir.*
	<b>Nokta:</b> Fotoğraf makinesi 4 mm çapında bir daireyi (karenin yaklaşık %1,5'i) ölçer. Daire geçerli netleme noktası üzerine ortalanarak merkez dışındaki konuların ölçümü sağlar (CPU olmayan objektif kullanılıyorsa veya otomatik alan AF devredeyse, fotoğraf makinesi merkez odaklama noktasını ölçer). Arka plan çok daha aydınlık veya koyu iken bile, konunun doğru şekilde pozlanmasını sağlar.*

\* CPU olmayan objektifler ile kesinliği arttırmak için, **CPU olmayan objektif verileri** menüsünde (□ 213) odak uzaklığını ve maksimum diyaframı belirleyin.

# Nikon türk

www.nikonturk.com

Bir ölçüm yöntemi seçmek için, istenen ayar vizörde görüntülenene kadar ölçüm seçiciyi döndürün.

### Ölçüm seçici

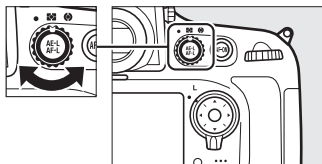

### Vizör



KARACASULU  
Dış Ticaret A.Ş.

#### Ayrıca Bkz.

Her bir ölçüm yönteminde optimal pozlama için ayrı ayrı ayar yapma konusunda bilgi için bkz. Özel Ayarı b6 (En iyi ince ayar pozlaması, □ 290).

**Nikon**türk

www.nikonturk.com

# Pozlama Modu

Pozlamayı ayarlarken fotoğraf makinesinin perde hızını ve diyaframını ayarlama şeklini belirlemek için, **MODE (FORMAT)** düğmesine basın ve istenen seçenek kontrol panelinde görüne kadar ana ayar kadranını döndürün.

**MODE (FORMAT) düğmesi**

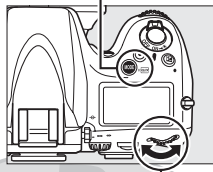

**Ana ayar kadranı**

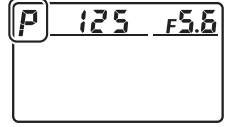

## **Objektif Türleri**

Diyafram halkasıyla donatılmış bir CPU objektifi kullanırken (☐ 373), diyafram halkasını minimum açıklıkta kilitleyin (en yüksek f değeri). G türü objektiflerde diyafram halkası bulunmaz.

CPU olmayan objektifler yalnızca pozlama modunda **A** (diyafram öncelikli otomatik program) ve **M** (manuel) ögesinde kullanılabilir. Diğer modlarda, CPU olmayan objektif takıldığında pozlama modu **A** otomatik olarak seçilir (☐ 371, 374). Kontrol panelinde pozlama modu göstergesi (**P** veya **S**) yanıp söner ve vizörde **A** görüntülenir.

## **Alan Derinliği Önizleme**

Diyafram etkilerini önceden görmek için, net alan derinliği önizleme düğmesine basın ve basılı tutun. Objektif, fotoğraf makinesi tarafından seçilen diyafram değerinde (**P** ve **S** modları) veya kullanıcı tarafından seçilen değerde (**A** ve **M** modları) durdurularak, alan derinliğinin vizörde önceden görülmesi sağlanır.

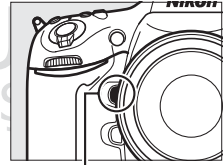

**Net alan derinliği önizleme düğmesi**

## **Özel Ayar e4—Örnek Flaş**

Bu ayar, net alan derinliği önizleme düğmesine basıldığında dahili flaş ve SB-910, SB-900, SB-800, SB-700 ve SB-600 (☐ 381) gibi opsiyonel flaş ünitelerinin örnek flaş yayıp yaymayacağını kontrol eder. Daha fazla bilgi için 307. sayfaya bakın.

# Nikon türk

www.nikonturk.com

## **P: Programlanmış Otomatik Pozlama**

Bu modda, fotoğraf makinesi çoğu durumda otomatik olarak perde hızını ve diyaframı dahili programa göre optimal pozlamayı sağlamak için ayarlar. Bu mod enstantane fotoğraflar için ve perde hızı ve diyafram ayarını fotoğraf makinesine bırakmak istediğiniz diğer durumlarda tavsiye edilir.

### **Değişken Program**

P pozlama modunda, pozometre etkin iken ana ayar kadranı çevrilerek farklı perde hızı ve diyafram kombinasyonları seçilebilir ("değişken program"). Arka plan ayrıntılarını bulanıklaştıran büyük açıklıklar (küçük f değerleri) veya hareketi "donduran" hızlı perde hızları için ayar kadranını sağa çevirin. Alan derinliğini arttıran küçük açıklıklar (büyük f değerleri) veya hareketi bulanıklaştıran yavaş perde hızları için ayar kadranını sola çevirin. Tüm kombinasyonlar aynı pozlamayı üretir. Değişken program etkinken, kontrol panelinde bir yıldız ("\*") görünür. Varsayılan perde hızı ve diyafram ayarlarını geri yüklemek için, kadranı yıldız işareti görüntülenmeyinceye kadar çevirin, başka bir mod seçin ya da fotoğraf makinesini kapatın.



**Ana ayar kadranı**

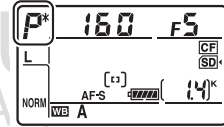

### **Ayrıca Bkz.**

Entegre pozlama programı hakkında bilgi edinmek için bkz. sayfa 411. Pozometreleri etkinleştirme hakkında bilgi için, 42. sayfada "Otomatik Ölçüm Kapalı" konusuna bakınız.

**Nikon türk**

www.nikonturk.com

## 5: Enstantane Öncelikli Otomatik

Enstantane öncelikli otomatik modunda, siz perde hızını seçersiniz ve fotoğraf makinesi optimal pozu üretecek diyaframı otomatik olarak seçer. Hareketli objeleri bulanıklaştırarak hareketi göstermek için yavaş perde hızları, hareketi “dondurmak” için hızlı perde hızları kullanın.



Hızlı perde hızı ( $1/1600$  s)



Yavaş perde hızı ( $1/6$  s)

Bir perde hızı seçmek için, pozometreler açıkken ana ayar kadranını döndürün. Perde hızı “x 250” değerine veya 30 s ve  $1/8000$  s arasındaki değerlere ayarlanabilir. Perde hızı seçili ayarda kilitlenebilir (☞ 126).

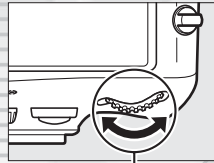

Ana ayar kadranı

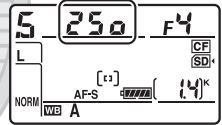

KARACASULU  
Dış Ticaret A.Ş.

**Nikon**türk

www.nikonturk.com

## A: Diyafram Öncelikli Otomatik Program

Diyafram öncelikli otomatik program modunda, siz açıklığı seçersiniz ve fotoğraf makinesi optimal pozu üretecek perde hızını otomatik olarak seçer. Büyük açıklıklar (düşük f değerleri) flaş menziline arttırır (☞ 187) ve ana konunun arkasındaki ve önündeki nesnelere bulanıklaştırarak alan derinliğini azaltır. Küçük açıklıklar (yüksek f-değerleri) arka plan ve ön plandaki ayrıntıları açığa çıkararak alan derinliğini arttırır. Kısa alan derinlikleri, arka plan detaylarını bulanıklaştırmak için genellikle portrelerde kullanılır, uzun alan derinlikleri ön plana ve arka plana netlemek için manzara fotoğraflarında kullanılır.



Küçük diyafram (f/36)



Geniş diyafram (f/2.8)

Objektif için minimum ve maksimum değerler arasında diyafram seçimi yapmak için, pozometreler açıkken alt-ayar kadranını döndürün. Diyafram seçili ayarda kilitlenebilir (☞ 126).

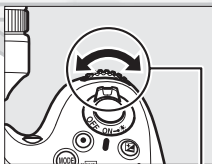

Alt-ayar kadranı

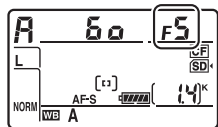

# Nikontürk

www.nikonturk.com



## CPU Olmayan Objektifler (☞ 371, 374)

Diyaframı ayarlamak için objektif diyaffram halkasını kullanın. CPU olmayan objektif takıldığında ayarlar menüsündeki **CPU olmayan objektif verileri** ögesi (☞ 213) kullanılarak objektifin maksimum diyafframı belirtilmişse, geçerli f değeri vizörde ve kontrol panelinde en yakın nokta işaretine yuvarlanmış olarak görüntülenir. Aksi takdirde, diyaffram ekranları sadece noktaların sayısını gösterecektir ( $\Delta f$  ve maksimum diyaffram  $\Delta f$  olarak görüntülenir) ve f-değerinin objektif diyaffram halkasından okunması gerekir.

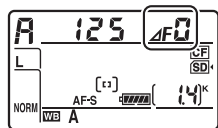

KARACASULU  
Dış Ticaret A.Ş.

**Nikon**türk

www.nikonturk.com

## M: Manuel

Manuel pozlama modunda, hem perde hızını ve hem de diyaframı kontrol edersiniz. Pozometreler açıkken, perde hızını seçmek için ana ayar kadranını ve diyaframı ayarlamak için alt-ayar kadranını çevirin. Perde hızı "x 250" olarak veya 30 s ve 1/8000 s arasındaki değerlere ayarlanabilir veya obtüratör uzun süre pozlama için süresiz olarak açık tutulabilir (b, L, b, □ 124). Diyafram, objektif için minimum ve maksimum değerler arasındaki değerlere ayarlanabilir. Pozlamayı kontrol etmek için pozlama göstergelerini kullanın.

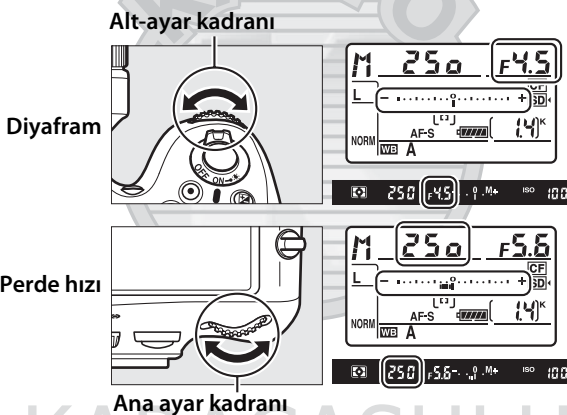

Perde hızı ve diyafram seçili ayarda kilitlenebilir (□ 126).

**Nikon**türk

www.nikonturk.com

## AF Mikro NIKKOR Objektifler

Harici pozometre kullanılması durumunda, diyaframı ayarlamak için objektif diyafram halkası kullanıldığında sadece pozlama oranı dikkate alınmalıdır.

## Pozlama Göstergeleri

Vizördeki ve kontrol panelindeki pozlama göstergeleri fotoğrafın geçerli ayarlarda az veya aşırı pozlamada olduğunu gösterir. Özel Ayar b2 (Pzlm kntrl için EV adımları,  287) için seçilen seçeneğe bağlı olarak, az veya aşırı pozlama miktarı  $1/3$  EV,  $1/2$  EV veya 1 EV'lik artışlarda gösterilir. Pozlama ölçüm sisteminin sınırları aşıldığında, pozlama göstergeleri ve perde hızı (P ve A modları) ve/veya diyafram (P ve S modları) ekranları yanıp söner.

Özel Ayar b2 Adım 1/3 olarak ayarlanır			
	Optimal pozlama	$1/3$ EV az pozlama	3 EV üzeri fazla pozlama
Kontrol paneli	- . . . . . 0 . . . . . +	- . . . . . 0 . . . . . +	- . . . . . 0 . . . . . +
Vizör	- . . . . . 0 . . . . . +	- . . . . . 0 . . . . . +	- . . . . . 0 . . . . . +

## Ayrıca Bkz.

Sağda negatif değerler ve solda pozitif değerler görüntülenecek şekilde pozlama göstergelerini tersine çevirme hakkında bilgi için, bkz. Özel Ayar f12 (Ters göstergeler,  319).

KARACASULU  
Dış Ticaret A.Ş.

**Nikon**türk

www.nikonturk.com

# Uzun Süre Pozlamalar

**b** **w** **L** **b** perde hızında, deklanşör basılı tutulduğunda deklanşör açık kalır. Hareketli ışıklar, yıldızlar, gece manzarası veya havai fişeklerin fotoğrafları için uzun süre pozlama kullanın. Tripod ve opsiyonel uzaktan kumanda kablosu (📖 390) bulanıklaşmayı önlemek için önerilir.



Perde hızı: 35 s; diyafram: f/25

## 1 Fotoğraf makinesini hazırlayın.

Fotoğraf makinesini bir tripod üzerine takın veya sabit, düz bir yüzeye yerleştirin. İsteğe bağlı bir uzaktan kumanda kablosu kullanıyorsanız, fotoğraf makinesine takın.

### Uzun Süre Pozlamalar

Vizörden giren ışığın fotoğrafta görünmesini veya pozlamayı etkilemesini önlemek için vizör göz merceği kapağını kapatın. Nikon, deklanşör açıkken güç kaybını önlemek için tam şarjlı EN-EL15 pil veya opsiyonel EH-5b AC adaptörü ve EP-5B güç konektörü kullanmayı önerir. Uzun pozlamalarda kumlanma (parlak noktalar, rastgele dağılmış parlak pikseller veya sis) olabileceğini unutmayın; çekimden önce, çekim menüsünde **Uzun pozlama KA** seçeneği için **Açık**'ı seçin (📖 277).

**Nikon**türk

www.nikonturk.com

## 2 Pozlama modunu **MODE** () düğmesi seçin **M**.

**MODE** () düğmesine basın ve ana ayar kadranını **M** kontrol panelinde görüntülenene kadar çevirin.

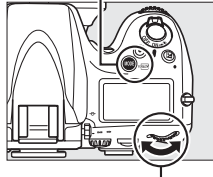

Ana ayar kadranı

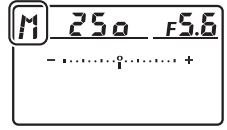

## 3 Perde hızını seçin.

Pozometreler açıkken, perde hızı ekranlarında "**bulb**" görünene kadar ana ayar kadranını döndürün. Pozlama göstergeleri "**bulb**" seçildiğinde görünmez.

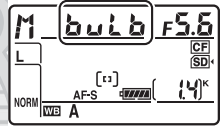

## 4 Deklanşöre sonuna kadar basın.

Fotoğraf makinesi veya uzaktan kumanda kablosundaki deklanşöre sonuna kadar basın. Deklanşöre basıldığında deklanşör açık kalacaktır.

## 5 Deklanşörü bırakın.

Fotoğrafı kaydetmek için deklanşörden parmağınızı kaldırın.

**Nikon**türk

www.nikonturk.com

# Perde Hızı ve Diyafram Kilidi

Diyafram kilidi enstantane öncelikli otomatik ve manuel pozlama modlarında perde hızı kilidi Diyafram öncelikli otomatik program ve manuel pozlama modellerinde kullanılabilir. Perde hızı ve diyafram kilidi programlanmış otomatik pozlama modunda kullanılamaz.

## 1 Perde hızını ve diyafram kilidini fotoğraf makinesi kontrolüne atayın.

Özel Ayarlar menüsünde “Düğme + ayar kadranları” seçeneği olarak **Enstntn hızı ve diyafram kilidi** ögesini seçin (☞ 314). Perde hızı ve diyafram kilidi **Fn** düğmesine (Özel Ayar f4, **Fn düğmesini ata**, ☞ 311), net alan derinliği önizleme düğmesine (Özel Ayar f5, **Önizleme düğmesini ata**, ☞ 315) veya **AE-L/AF-L** düğmesine (Özel Ayar f6, **AE-L/AF-L düğmesini ata**, ☞ 315) atanabilir.

## 2 Perde hızı ve/veya diyaframı kilitleyin.

**Perde hızı (pozlama modları S ve M):** Seçili düğmeye basın ve **L** simgeleri vizörde ve kontrol panelinde görünene kadar ana ayar kadranını döndürün.

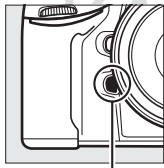

Fn düğmesi



Ana ayar kadranı

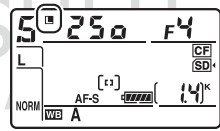

Perde hızının kilidini açmak için, düğmeye basın ve **L** simgeleri ekranlardan kayboluncaya kadar ana ayar kadranını döndürün.

# Nikon türk

www.nikonturk.com

**Diyafram (pozlama modları A ve M):** Seçili düğmeye basın ve **L** simgeleri vizörde ve kontrol panelinde görünene kadar alt-ayar kadranını döndürün.

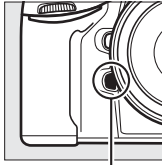

**Fn düğmesi**

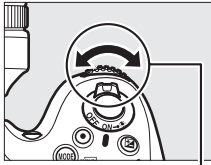

**Alt-ayar kadranı**

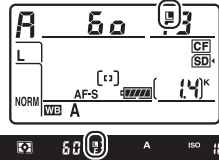

Diyaframın kilidini açmak için, düğmeye basın ve **L** simgeleri ekranlardan kayboluncaya kadar alt-ayar kadranını döndürün.

**KARACASULU**  
Dış Ticaret A.Ş.

**Ayrıca Bkz.**

Perde hızını sabit tutmak ve/veya seçili değerlerde diyaframı kilitlemek için Özel Ayar f7'yi kullanın. (Erişim hızı ve diyafram kilidi; □ 316).

**Nikon** **türk**

www.nikonturk.com

# Otomatik pozlama (AE) Kilidi

Merkez ağırlıklı ölçüm ve pozlamayı ölçmek için noktasal ölçüm kullandıktan sonra otomatik pozlama kilidini fotoğrafları yeniden kilitlemek için kullanın. Matris ölçümünün istenen sonuçları üretmeyeceğini unutmayın.

## 1 Pozlamayı kilitleyin.

Konuyu seçtiğiniz netleme noktasında konumlandırın ve deklanşöre yarım basın. Deklanşöre yarım basıldığında ve konu netleme noktasına yerleştirildiğinde, netlemeyi ve pozlamayı kilitlemek için **AE-L/AF-L** düğmesine basın (otomatik netleme kullanıyorsanız, vizörde **●** net görüntü işaretinin belirdiğini onaylayın).

Pozlama kilidi devredekken, vizörde bir **AE-L** göstergesi görünecektir.

Deklanşör

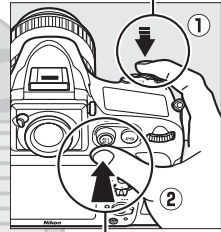

**AE-L/AF-L** düğmesi

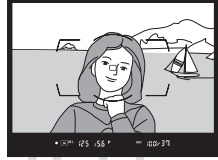

## 2 Fotoğrafi yeniden kompoze edin.

**AE-L/AF-L** düğmesine basılıyken, fotoğrafı yeniden kompoze edin ve çekin.

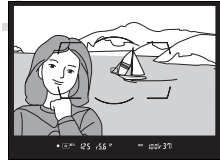

**Nikon**türk

www.nikonturk.com



### **Ölçümlü Alan**

Noktasal ölçümde, seçili netleme noktasında 4 mm daire merkezli değerde pozlama kilitlenecektir. Merkez ağırlıklı ölçümde, vizörün ortasında 12 mm dairede ölçülen değerde pozlama kilitlenecektir.

### **Perde Hızı ve Diyaframın Ayarlanması**

Pozlama kilidi devredeyken, pozlama için ölçülen değer değiştirilmeksizin aşağıdaki ayarlar değiştirilebilir:

Pozlama modu	Ayar
P	Perde hızı ve diyafram (değişken program; □ 118)
S	Perde hızı
R	Diyafram

Yeni değerler vizörde ve kontrol panelinde doğrulanabilir. Pozlama kilidi devredeyken ölçüm yönteminin değiştirilemeyeceğini unutmayın (ölçümdeki değişiklikler kilit açıldığında etkili olur).

### **Ayrıca Bkz.**

Özel Ayar c1 (**Deklanşör AE-L**, □ 290) için **Açık** seçilmişse, deklanşöre yarım basıldığında pozlama kilitlenir.  **AE-L/AF-L** düğmesinin üstlendiği işlevi değiştirme konusunda bilgi edinmek için, bkz. Özel Ayar f6 (**AE-L/AF-L düğmesini ata**, □ 315).

KARACASULU  
Dış Ticaret A.Ş.

**Nikon**türk

www.nikonturk.com

# Pozlama Telifisi

Pozlama telifisi fotoğraf makinesi tarafından tavsiye edilen pozlama değerini değiştirerek, fotoğrafları daha aydınlık veya daha koyu yapmak için kullanılır. Merkez ağırlıklı veya noktasal ölçüm ile kullanıldığında çok etkilidir (☑ 115). -5 EV (düşük pozlama) ve +5 EV (fazla pozlama) değerleri arasından  $\frac{1}{3}$  EV'lik artışlarla seçim yapın. Genel olarak, konuyu daha aydınlık yapmak için pozitif değerler, daha koyulaştırmak için negatif değerler kullanın.



-1 EV

Pozlama telifisi yok

+1 EV

Pozlama telifisi için bir değer seçmek amacıyla, ☑ düğmesine basın ve ana ayar kadranını istenen değer vizörde veya kontrol panelinde görüntülenene kadar döndürün.

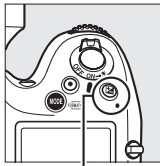

☑ düğmesi



Ana ayar kadranı

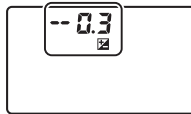
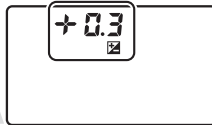



±0 EV  
(☑ düğmesi basılı)

-0,3 EV

+2,0 EV

# Nikon türk

www.nikonturk.com

$\pm 0,0$  haricindeki deęerlerde, pozlama deęerlerinin ortasındaki 0 yanıp s3ner (yalnızca pozlama modları **P**, **S** ve **A**) ve  düęmesini bıraktıktan sonra vizörde ve kontrol panelinde bir  simgesi gör3nt3lenir. Geęerli pozlama telafisi deęeri  düęmesine basılarak pozlama göstergesinde doęrulanabilir.

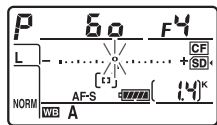

Normal pozlama, pozlama telafisi  $\pm 0,0$ 'a ayarlanarak geri yüklenebilir. Fotoęraf makinesi kapatıldıęında, pozlama telafisi sıfırlanmaz.



### **Pozlama Modu M**

M pozlama modunda, pozlama telafisi yalnızca pozlama göstergesini etkiler; perde hızı ve diyafram deęiřmez.

### **Flařı Kullanma**

Flař kullanıldıęında, pozlama telafisi hem arkaplan pozlamasını hem de flař seviyesini etkiler.

### **Ayrıca Bkz.**

Pozlama telafisi artış boyutunu seçme konusunda bilgi edinmek için, bkz. Özel Ayar b3 (**Pzlm/flař telafisi adım dęri**,  287).  düęmesine basmadan pozlama telafisi ayarı yapma konusunda bilgi için, bkz. Özel Ayar b4 (**Kolay pozlama telafisi**,  288). Otomatik olarak deęiřen pozlama, flař seviyesi, beyaz dengesi veya Etkin D-Lighting hakkında bilgi için, bkz. sayfa 132.

**Nikon**türk

www.nikonturk.com

# Basamaklama

Otomatik olarak basamaklama pozlamayı, flaş seviyesini, Etkin D-Lighting'i (ADL) veya beyaz dengesini her çekimde geçerli değeri "basamaklayarak" biraz değiştirir. Pozlamayı, flaş seviyesini (i-TTL ve yalnızca desteklendiğinde otomatik diyafram flaş kontrolü modları; bkz. sayfa 185, 301 ve 382), Etkin D-Lighting'i veya beyaz dengesini ayarlamanın zor olduğu durumlarda ve sonuçları kontrol etmek ve her çekimde ayarları yapmak için zaman olmadığı durumlarda veya aynı konu için farklı ayarlar denenecekken seçin.

## ■ ■ Pozlama ve Flaş Basamaklama

Bir dizi fotoğrafta pozlama ve/veya flaş seviyesini değiştirmek için:



Pozlama değişimi:  
0 EV



Pozlama değişimi:  
-1 EV



Pozlama değişimi:  
+1 EV

KARACASULU  
Dış Ticaret A.Ş.

**Nikon**türk

www.nikonturk.com

# 1 Özel Ayarlar menüsünde Özel Ayar e5 (Otmnk basamaklama ayarı) için flaş veya pozlama basamaklamayı seçin.

Menüleri görüntülemek için MENU düğmesine basın. Özel Ayarlar Menüsünde Özel Ayar e5 (Otmnk basamaklama ayarı) öğesini seçin, bir seçeneği

vurgulayın ve OK düğmesine basın. Hem pozlama hem flaş seviyesini değiştirmek için, **AE ve flaş** seçeneğini, sadece pozlamayı değiştirmek için **Yalnızca AE** ve sadece flaş seviyesini değiştirmek için **Yalnızca flaş** seçeneğini seçin.

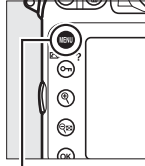

MENU düğmesi

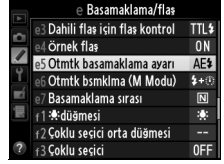

OK düğmesi



# 2 Çekim sayısını seçin.

BKT düğmesine basarak, basamaklama sekansındaki çekim sayısını belirlemek için ana ayar kadranını çevirin. Çekim sayısı kontrol panelinde gösterilir.

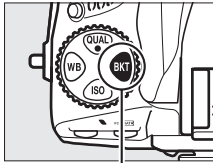

BKT düğmesi

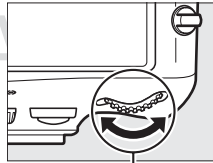

Ana ayar kadranı

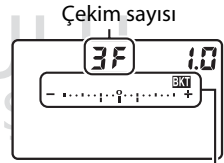

Kontrol paneli

Pozlama ve flaş basamaklama göstergesi

Sıfır haricindeki ayarlarda, BKT simgesi ve pozlama ve flaş basamaklama göstergeleri kontrol panelinde ve BKT vizörde görüntülenecektir.

**Nikon türk**

www.nikonturk.com

### 3 Pozlama artışı seçin.

BKT düğmesine basarak pozlama artışını seçmek için alt-ayar kadranını döndürün.

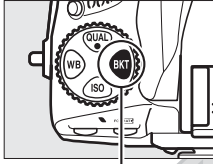

BKT düğmesi

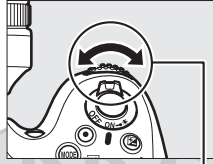

Alt-ayar kadranı

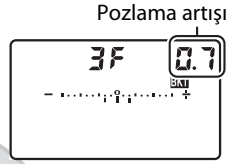

Kontrol paneli

Varsayılan ayarlarda, artış boyutu  $1/3$ ,  $2/3$  ve 1 EV arasından seçilebilir.  $1/3$  EV'lik artışa sahip basamaklama programları aşağıda listelenmiştir.

Kontrol paneli ekranı	Çekim sayısı	Basamaklama sırası (EV'ler)
0F 0.3 - .....o..... +	0	0
+ 3F 0.3 - .....9iii..... +	3	0/+0,3/+0,7
-- 3F 0.3 - .....9iii..... +	3	0/-0,7/-0,3
+ 2F 0.3 - .....9iii..... +	2	0/+0,3
-- 2F 0.3 - .....9iii..... +	2	0/-0,3
3F 0.3 - .....9iii..... +	3	0/-0,3/+0,3
5F 0.3 - .....9iii..... +	5	0/-0,7/-0,3/+0,3/+0,7
7F 0.3 - .....9iii..... +	7	0/-1,0/-0,7/-0,3/+0,3/ +0,7/+1,0
9F 0.3 - .....9iii..... +	9	0/-1,3/-1,0/-0,7/-0,3/ +0,3/+0,7/+1,0/+1,3

#### Ayrıca Bkz.

Pozlama artışının büyüklüğünü seçme konusunda bilgi edinmek için, bkz. Özel Ayar b2 (Pzlm kntrl için EV adımları, 287).

Basamaklamanın yapılacağı sırayı seçme konusunda bilgi edinmek için, bkz. Özel Ayar e7 (Basamaklama sırası, 308). BKT düğmesinin rolünü çözme hakkında bilgi için, bkz. Özel Ayar f8 (BKT düğmesini ata, 316).

# Nikon türk

www.nikonturk.com

## 4 Fotoğrafı kareleyin, netleme yapın ve çekin.



Fotoğraf makinesi seçilen basamaklama programına göre poz veya flaş seviyesini çekimden çekime değiştirecektir. Pozlama değişiklikleri pozlama telafisi değişikliklerine eklenerek, 5 EV üzeri pozlama telafisi (bkz. sayfa 130) değerlerinin elde edilmesi sağlanır.

Basamaklama devredeyken, kontrol panelinde alternatifli pozlama ilerleme göstergesi görüntülenir. Her çekim sonrasında segmentlerden biri göstergeden kaybolur.

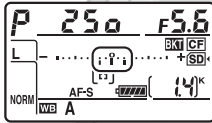

Çekim sayısı: 3; artış: 0,7

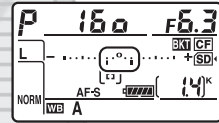

İlk çekimden sonra görüntüle

### ■ ■ Basamaklamayı İptal Etme

Basamaklamayı iptal etmek için, **BKT** düğmesine basın ve basamaklama sırasındaki çekim sayısı 0 oluncaya kadar (**CF**) ve **BKT** görüntülenmeyinceye kadar ana ayar kadranını döndürün. Son etkilenen program basamaklama etkinleştirildikten sonra geri yüklenecektir. Basamaklama iki düğme ile sıfırlama gerçekleştirilerek de iptal edilebilir (193), bu durumda basamaklama programı basamaklama etkinleştirildikten sonra geri yüklenmez.

## **Pozlama ve Flaş Basamaklama**

Sürekli yavaş hız ve sürekli yüksek hız modlarındaysa, basamaklama programında belirtilen sayıda çekim yapıldığında fotoğraf çekimi duraklatılacaktır. Deklanşöre daha sonra yeniden basıldığında fotoğraf çekimi devam eder. Otomatik zamanlama modunda, Özel Ayar c3 (**Otomatik zamanlama**) > **Çekim sayısı** ögesine bakılmaksızın fotoğraf makinesi deklanşöre her basışta 133. sayfadaki Adım 2'de seçilen çekim sayısı kadar çekecektir (☐ 291); ancak çekimler arasındaki aralık Özel Ayar c3 (**Otomatik zamanlama**) > **Çekimler arasındaki aralık** ile kontrol edilir. Diğer modlarda, deklanşöre her basıldığında bir çekim yapılır.

Sekanstaki tüm çekimler tamamlanmadan önce bellek kartının dolması halinde, bellek kartı değiştirildikten veya bellek kartında yer açmak için çekimler silindikten sonra fotoğraf çekimi sıradaki çekim ile devam ettirebilir. Sekanstaki tüm çekimler yapılmadan önce fotoğraf makinesinin kapanması halinde, fotoğraf makinesi yeniden açıldığında basamaklama sıradaki çekim ile devam eder.

## **Pozlama Basamaklama**

Değişen perde hızı ve diyafram (programlanmış otomatik pozlama), diyafram (enstantane öncelikli otomatik) veya perde hızı (diyafram öncelikli otomatik program, manuel pozlama modu) ile fotoğraf makinesi pozlamayı değiştirir. **P**, **S** ve **M** modlarında **ISO duyarlılığı ayarları** > **Otmk ISO duyarlılığı kntrl** için **Açık** seçilirse (☐ 111), fotoğraf makinesinin pozlama sistemi sınırları aşıldığında optimum pozlama için fotoğraf makinesi otomatik olarak ISO duyarlılığını değiştirir. Özel Ayar e6 (**Otmk bsmklma (M Modu)**, ☐ 308) manuel pozlama modunda fotoğraf makinesinin pozlama ve flaş basamaklama gerçekleştirmeyi değiştirmede kullanılabilir. Basamaklama perde hızı ve/veya diyafram ile birlikte değişen flaş seviyesinde gerçekleştirilir veya yalnızca değişen flaş seviyesinde gerçekleştirilebilir.

**Nikon**türk

www.nikonturk.com



## ■ Beyaz Dengesi Basamaklama

Fotoğraf makinesi her bir fotoğrafın beyaz dengesi ayarları birbirinden farklı birden fazla kopyasını oluşturur. Beyaz dengesi ile ilgili daha fazla bilgi için bkz. sayfa 145.

### 1 Beyaz dengesi basamaklamayı seçin.

Özel Ayar e5 **Otmtnk basamaklama ayarı** için **WB basamaklama** seçeneğini seçin.

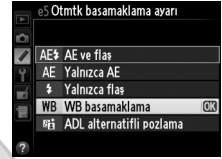

### 2 Çekim sayısını seçin.

**BKT** düğmesine basarak, basamaklama sekansındaki çekim sayısını belirlemek için ana ayar kadranını çevirin. Çekim sayısı kontrol panelinde gösterilir.



Sıfır haricindeki ayarlarda, **WB-BKT** simgesi ve WB basamaklama göstergesi kontrol panelinde gösterilecek ve **BKT** vizörde görüntülenecektir.



# Nikontürk

www.nikonturk.com

### 3 Beyaz dengesi artışı seçin.

BKT düğmesine basarak beyaz dengesi ayarını seçmek için alt-ayar kadranını döndürün. Her artış yaklaşık 5 mired'e eşittir.

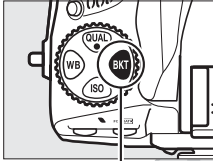

BKT düğmesi

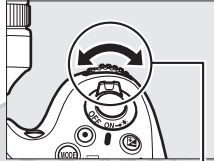

Alt-ayar kadranı

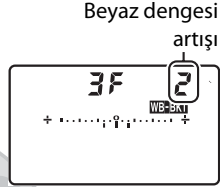

Kontrol paneli

1 (5 mired), 2 (10 mired) veya 3'lük (15 mired) artışlardan birini seçin. Yüksek **B** değerleri artan mavi miktarlarına karşılık gelir, yüksek **A** değerleri artan ambere karşılık gelir (☐ 149). 1'lik artışa sahip basamaklama programları aşağıda listelenmiştir.

Kontrol paneli ekranı	Çekim sayısı	Beyaz dengesi artışı	Basamaklama sırası
0F   + ..... 0 ..... +	0	1	0
b3F   + ..... 1 ..... +	3	1 B	1 B / 0 / 2 B
A3F   + ..... 1 ..... +	3	1 A	1 A / 2 A / 0
b2F   + ..... 1 ..... +	2	1 B	0 / 1 B
A2F   + ..... 1 ..... +	2	1 A	0 / 1 A
3F   + ..... 1 ..... +	3	1 A, 1 B	0 / 1 A / 1 B
5F   + ..... 1 ..... +	5	1 A, 1 B	0 / 2 A / 1 A / 1 B / 2 B
7F   + ..... 1 ..... +	7	1 A, 1 B	0 / 3 A / 2 A / 1 A / 1 B / 2 B / 3 B
9F   + ..... 1 ..... +	9	1 A, 1 B	0 / 4 A / 3 A / 2 A / 1 A / 1 B / 2 B / 3 B / 4 B

Ayrıca Bkz.

"Mired" in tanımı için 150. sayfaya bakın.

# Nikontürk

www.nikonturk.com

#### 4 Fotoğrafı kareleyin, netleme yapın ve çekin.



Her bir çekim basamaklama programında belirtilen kopya sayısını oluşturmak üzere işlenecek ve her bir kopya farklı beyaz dengesine sahip olacaktır. Beyaz dengesinde yapılan değişiklikler, beyaz dengesi ince ayarı ile yapılan beyaz ayarına eklenir.

Basamaklama programındaki çekim sayısı kalan poz sayısından büyükse, **FULL** ve etkilenen kartın simgesi kontrol panelinde yanıp söner, yanıp sönen bir **FuL** simgesi sağda gösterildiği şekilde vizörde görünür ve deklanşör devre dışı olur. Çekim, yeni bellek kartı takıldığında başlayabilir.

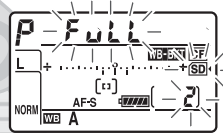

KARACASULU  
Dış Ticaret A.Ş.

**Nikontürk**

www.nikonturk.com

## ■ ■ Basamaklamayı İptal Etme

Basamaklamayı iptal etmek için, **BKT** düğmesine basın ve basamaklama sırasındaki çekim sayısı 0 oluncaya kadar (**0F**) ve **WB-BKT** görüntülenmeyinceye kadar ana ayar kadranını döndürün. Son etkilenen program basamaklama etkinleştirildikten sonra geri yüklenecektir. Basamaklama iki düğme ile sıfırlama gerçekleştirilerek de iptal edilebilir (**□ 193**), bu durumda basamaklama programı basamaklama etkinleştirildikten sonra geri yüklenmez.



### ■ Beyaz Dengesi Basamaklama

Beyaz dengesi basamaklama NEF (RAW) resim kalitesinde kullanılamaz. **NEF (RAW)**, **NEF (RAW)+JPEG iyi**, **NEF (RAW)+JPEG normal** veya **NEF (RAW)+JPEG temel** seçildiğinde beyaz dengesi basamaklama iptal edilir.

Beyaz dengesi basamaklama yalnızca renk sıcaklığını etkiler (beyaz dengesi ince ayarı ekranındaki amber-mavi eksen, **□ 149**). Yeşil-macenta ekseninde ayarlama yapılmaz.

Otomatik zamanlama modunda, Özel Ayar c3 (**Otomatik zamanlama**) > **Çekim sayısı** için seçilen seçeneğe bakılmaksızın beyaz dengesi programında belirtilen kopya sayısı deklanşör her bırakıldığında oluşturulacaktır (**□ 291**).

Hafıza kartına erişim lambası yanıkken fotoğraf makinesi kapatılırsa, fotoğraf makinesi gücü kesilene kadar tüm fotoğraflar kaydedildikten sonra kesilir.

**Nikon**türk

www.nikonturk.com

## ■ ADL Alternatifli Pozlama

Fotoğraf makinesi bir dizi pozlama serisinde Etkin D-Lighting'ı değiştirir. Etkin D-Lighting ile ilgili daha fazla bilgi için, bkz. sayfa 174.

### 1 ADL alternatifli pozlama'yı seçin.

Özel Ayar e5 **Otmtnk basamaklama ayarı** için **ADL alternatifli pozlama** seçeneğini seçin.

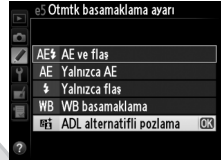

### 2 Çekim sayısını seçin.

**BKT** düğmesine basarak, basamaklama sekansındaki çekim sayısını belirlemek için ana ayar kadranını çevirin. Çekim sayısı kontrol panelinde gösterilir.

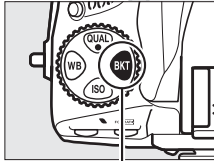

BKT düğmesi

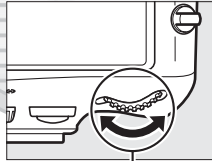

Ana ayar kadranı



Kontrol paneli

ADL alternatifli pozlama göstergesi

Sıfır haricindeki ayarlarda, **ADL** BKT simgesi ve ADL alternatifli pozlama göstergesi kontrol panelinde gösterilecek ve **BKT**

vizörde görüntülenecektir. Etkin D-Lighting kapalıyken bir fotoğraf çekmek için iki çekim ve seçili değerde bir çekim daha seçin. Etkin D-Lighting'ı **Kapalı**, **Düşük** ve **Normal** (üç çekim), **Kapalı**, **Düşük**, **Normal** ve **Yüksek** (dört çekim) veya **Kapalı**, **Düşük**, **Normal**, **Yüksek** ve **Ekstra yüksek** (beş çekim) olarak ayarlayarak bir fotoğraf çekmek için üç-beş çekim seçin. İki çekimden fazla seçerseniz, Adm 4'e döneriz.



**Nikon** **türk**

www.nikonturk.com

### 3 Etkin D-Lighting seçeneğini seçin.



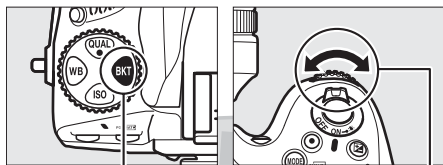







BKT düğmesine basarak Etkin D-Lighting'i seçmek için alt-ayar kadranını döndürün.

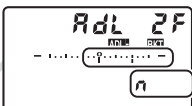

BKT düğmesi

Alt-ayar kadranı

Etkin D-Lighting kontrol panelinde gösterilir.

Kontrol paneli ekranı	Etkin D-Lighting
	 Otomatik
	 Düşük
	 Normal
	 Yüksek
	 Ekstra yüksek

**Nikon**türk

www.nikonturk.com

## 4 Fotoğrafi kareleyin, netleme yapın ve çekin.



Fotoğraf makinesi, seçilen basamaklama programına göre Etkin D-Lighting'i çekimden çekime değiştirecektir. Basamaklama devredeyken, kontrol panelinde alternatifli pozlama ilerleme göstergesi görüntülenir. Her çekim sonrasında segmentlerden biri göstergeden kaybolur.

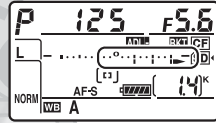
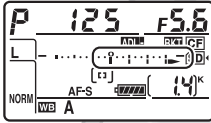

KARACASULU  
Dış Ticaret A.Ş.

**Nikontürk**

www.nikonturk.com

## ■ Basamaklamayı İptal Etme

Basamaklamayı iptal etmek için, **BKT** düğmesine basın ve basamaklama sırasındaki çekim sayısı 0 oluncaya kadar (**0F**) ve **ADL** **BKT** görüntülenmeyinceye kadar ana ayar kadranını döndürün. Son etkilenen program basamaklama etkinleştirildikten sonra geri yüklenecektir. Basamaklama iki düğme ile sıfırlama gerçekleştirilerek de iptal edilebilir (**□** 193), bu durumda basamaklama programı basamaklama etkinleştirildikten sonra geri yüklenmez.



### ✎ ADL Alternatifli Pozlama

Sürekli yavaş hız ve sürekli yüksek hız modlarındaysa, basamaklama programında belirtilen sayıda çekim yapıldığında fotoğraf çekimi duraklatılacaktır. Deklanşöre daha sonra yeniden basıldığında fotoğraf çekimi devam eder. Otomatik zamanlama modunda, Özel Ayar c3 (**Otomatik zamanlama**) > **Çekim sayısı** ögesine bakılmaksızın fotoğraf makinesi deklanşöre her basışta 141. sayfadaki Adım 2'de seçilen çekim sayısı kadar çekecektir (**□** 291); ancak çekimler arasındaki aralık Özel Ayar c3 (**Otomatik zamanlama**) > **Çekimler arasındaki aralık** ile kontrol edilir. Diğer modlarda, deklanşöre her basıldığında bir çekim yapılır.

Sekanstaki tüm çekimler tamamlanmadan önce bellek kartının dolması halinde, bellek kartı değiştirildikten veya bellek kartında yer açmak için çekimler silindikten sonra fotoğraf çekimi sıradaki çekim ile devam ettirilebilir. Sekanstaki tüm çekimler yapılmadan önce fotoğraf makinesinin kapanması halinde, fotoğraf makinesi yeniden açıldığında basamaklama sıradaki çekim ile devam eder.

**Nikon**türk

www.nikonturk.com



# Beyaz Dengesi

## Beyaz Dengesi Seçenekleri

Beyaz dengesi renklerin ışık kaynağının renginden etkilenmeyeceği anlamına gelir. Çoğu ışık kaynağında otomatik beyaz dengesi önerilir. Otomatik beyaz dengesi ile istenen sonuçlara erişilemiyorsa, aşağıdaki listeden bir seçenek seçin veya öneren beyaz dengesini kullanın.

Seçenek	Renk sıcaklığı. *	Açıklama
<b>AUTO Otomatik</b>		Beyaz dengesi otomatik olarak ayarlanır. En iyi sonuçlar için, G veya D türü objektif kullanın.
Normal	3500–	
Sıcak ışık renklerini koru	8000 K	Dahili veya opsiyonel flaş patlarsa, sonuçlar yaklaşık olarak ayarlanır.
 Ampul ışığı	3000 K	Ampul ışığı altında kullanın.
 Floresan		Aşağıdakiyle kullanın:
Sodyum buharlı lambalar	2700 K	• Sodyum buharlı ışıklandırmada (spor sahalarında bulunur) kullanın.
Ilık beyaz floresan	3000 K	• Ilık beyaz floresan ışıklar.
Beyaz floresan	3700 K	• Beyaz floresan ışıklar.
Soğuk beyaz floresan	4200 K	• Soğuk beyaz floresan ışıklar.
Gündüz beyazı floresan	5000 K	• Gün ışığı beyaz floresan ışıklar.
Gün ışığı floresan	6500 K	• Gün ışığı floresan ışıklar.
Yüksek ısı cıva buharı	7200 K	• Yüksek renk sıcaklığına sahip ışık kaynakları (örneğin, cıva buharlı lambalar).
 Doğrudan güneş ışığı	5200 K	Doğrudan güneş ışığıyla aydınlanan konularda kullanın.
 Flaş	5400 K	Yerleşik veya opsiyonel flaş ünitelerini kullanın.
 Bulutlu	8000 K	Gökyüzü bulutlarla kaplı iken günışığında kullanın.
 Gölge	8000 K	Günışığında konular gölgede iken kullanın.

**Nikon** **türk**

Seçenek	Renk sıcaklığı.*	Açıklama
<b>K</b> Renk sıcaklığı seç	2500–10.000 K	Renk sıcaklığını değerler listesinden seçin (☞ 152).
<b>PRE</b> Önceden belirl. beyaz ayarı	—	Konu, ışık kaynağı veya mevcut fotoğrafı beyaz dengesi için referans olarak kullanın (☞ 154).

\* Tüm değerler yaklaşıktır ve ince ayarı (varsa) yansıtmaz.

Beyaz dengesi **WB** düğmesine basılarak ve ana ayar kadranı istenen ayar kontrol panelinde görüntülenene kadar çevrilerek seçilebilir.

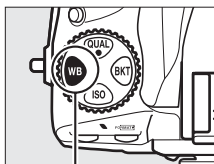

WB düğmesi



Ana ayar kadranı

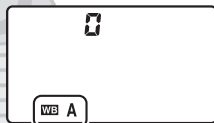

Kontrol paneli

## Çekim Menüsü

Beyaz dengesi çekim menüsünde (☞ 268), beyaz dengesine ince ayar yapmakta (☞ 148) veya önceden ayarlanmış beyaz dengesi (☞ 154) için bir değeri ölçmek için kullanılabilen **Beyaz dengesi** seçeneği kullanılarak da ayarlanabilir.

### Beyaz dengesi menüsündeki Otomatik

#### seçeneği Normal ve Sıcak ışık renklerini koru

seçenekleri sunar, bunlar ampul ışığının ürettiği sıcak renkleri korurken **Floresan** seçeneği uzun pozlama türlerinden ışık kaynağını seçmekte kullanılabilir.

## Stüdyo Flaş Işıklandırması

Otomatik beyaz dengesi büyük stüdyo flaş üniteleri ile istenen sonuçları vermeyebilir. Beyaz dengesini belirlemek için önyayarlı beyaz dengesini kullanın veya beyaz dengesini **Flaş** seçeneğine ayarlayın ve beyaz dengesini belirlemek için ince ayarı kullanın.











## Ayrıca Bkz.

Özel Ayar e5 (**Otmk basamaklama ayarı**, □ 307) için **WB basamaklama** seçildiğinde, fotoğraf makinesi deklanşöre her basıldığında birkaç görüntü oluşturur. Beyaz dengesi her resimde değiştirilerek, beyaz ayarı için o anda seçilen değer “basamaklanır”. Daha fazla bilgi için 137. sayfaya bakın.

## Renk Sıcaklığı

Işık kaynağının algılanan rengi izleyiciye ve diğer koşullara göre farklılık gösterir. Renk sıcaklığı ise bir objenin aynı dalga boylarındaki ışığı yansıtmak için hangi sıcaklığa kadar ısıtılması gerekeceğini referans alarak tanımlanan, ışık kaynağının rengini belirlemede kullanılan nesnel bir ölçüdür. Yaklaşık olarak 5000–5500 K’lık renk sıcaklığına sahip ışık kaynakları beyaz görünürken, ampul ışığı ışıklandırma ampulleri gibi renk sıcaklığı daha düşük ışık kaynakları biraz sarı veya kırmızı görünebilir. Yüksek renk sıcaklığına sahip ışık kaynakları maviye boyanmış görünür. Fotoğraf makinesi beyaz dengesi seçenekleri aşağıdaki renk sıcaklıklarına uyarlanmıştır:

- |   |  |
|---|--|
| •  (Sodyum buharlı lambalar):<br><b>2700 K</b>   | •  (Doğrudan güneş ışığı): <b>5200 K</b>        |
| •  (Ampul ışığı)/  (Ilık beyaz floresan): <b>3000 K</b> | •  (Flaş): <b>5400 K</b>                        |
| •  (Beyaz floresan): <b>3700 K</b>   | •  (Bulutlu): <b>6000 K</b>                     |
| •  (Soğuk beyaz floresan): <b>4200 K</b>   | •  (Gün ışığı floresan): <b>6500 K</b>          |
| •  (Gündüz beyazı floresan):<br><b>5000 K</b>  | •  (Yüksek ısılı cıva buharı):<br><b>7200 K</b> |
|   | •  (Gölge): <b>8000 K</b>                       |

KARACASULU  
Dış Ticaret A.Ş.

WB

**Nikon**türk

www.nikonturk.com

# Beyaz Dengesi İnce Ayarı

Işık kaynağındaki varyasyonları telafi etmek veya bir resim üzerine bilerek bir renk uygulamak amacıyla beyaz dengesi için "ince ayar" yapılabilir. İnce beyaz dengesi ayarı, çekim menüsündeki **Beyaz dengesi** seçeneği kullanılarak veya **WB** düğmesine basılarak ve alt-ayar kadranı çevrilerek yapılabilir.

## ■ ■ Beyaz Dengesi Menüsü

### 1 Çekim menüsünde bir beyaz dengesi seçin.

Menüleri görüntülemek için MENU düğmesine basın.

Çekim menüsünde **Beyaz dengesi** seçeneğini seçin,

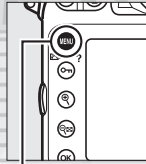

MENU düğmesi



sonra bir beyaz dengesi seçeneğini vurgulayın ve ► düğmesine basın. **Otomatik, Floresan, Renk sıcaklığı seç** veya **Önceden belirl. beyaz ayarı** haricinde bir seçenek seçilirse Adım 2'ye ilerleyin. **Otomatik** veya **Floresan** seçilirse, bir ışık türünü vurgulayın ve ► düğmesine basın. Önyarlı beyaz dengesinde ince ayar yapma hakkında bilgi için, bkz. sayfa 159.

WB

KARACASULU  
Dış Ticaret A.Ş.

**Nikon**türk

www.nikonturk.com

## 2 Beyaz dengesi ince ayarını yapın.

Beyaz dengesi ince ayarını yapmak için çoklu seçiciyi kullanın. İnce beyaz dengesi ayarı amber (A)-mavi (B) ekseninde ve yeşil (G)-macenta (M) ekseninde yapılabilir. Yatay (amber-mavi) eksen renk sıcaklığına karşılık gelir ve her bir artış yaklaşık 5 mired'e denktir. Dikey (yeşil-macenta) eksen ilgili color compensation (CC-renk telafisi) filtreleri için benzer etkilere sahiptir.

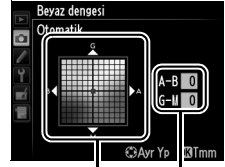

Koordinatlar Ayarlama

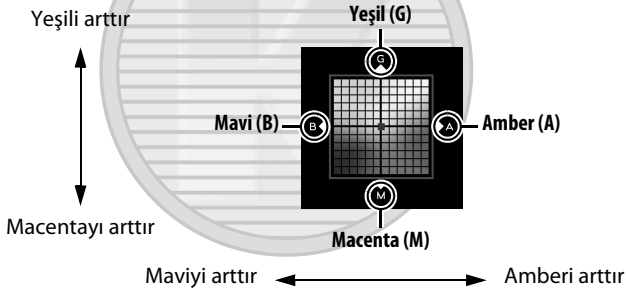

## 3 OK düğmesine basın.

Ayarları kaydetmek ve çekim menüsüne dönmek için OK düğmesine basın. Beyaz dengesine ince ayar yapıldığında, bir yıldız ("\*") kontrol panelinde görüntülenir.



OK düğmesi

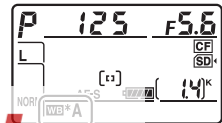

# Nikon türk

www.nikonturk.com

### **Beyaz Dengesi İnce Ayarı**

İnce ayar eksenleri üzerindeki renkler görelî olup mutlak değildir. Örneğîn, beyaz dengesi için  (**Ampul ışığı**) gibi “sıcak” bir ayar seçilmiş iken imleç **B**'ye (mavi) kaydırıldığında, fotoğraflar biraz “soğuklaşacak” ancak aslında maviye dönüşmeyecektir.

### **“Mired”**

Renk sıcaklığındaki herhangi bir değişiklik düşük renk sıcaklığında yüksek renk sıcaklıklarına göre daha büyük bir farklılık oluşturur. Örneğîn, 1000 K'lık bir değişim 3000 K'da 6000 K'dan çok daha fazla değişim oluşturur. Renk sıcaklığının tersinin  $10^6$  ile çarpımı sonucu hesaplanan mired, bu değişimi dikkate alan bir ölçü birimidir ve renk sıcaklığı telafisi filtrelerinde kullanılan bir birimdir. Örnek:

- 4000 K–3000 K (1000 K'lık bir değişim)=83 mired
- 7000 K–6000 K (1000 K'lık bir değişim)=24 mired



## ■ WB Düğmesi

☑ (Renk sıcaklığı seç) ve PRE (Önceden belirl. beyaz ayarı) dışındaki ayarlarda, **WB** düğmesi amber (A)–mavi (B) ekseninde (☞ 149; PRE seçildiğinde beyaz dengesine ince ayar yapmak için, 148. sayfada açıklandığı şekilde çekim menüsünü kullanın) beyaz dengesine ince ayar yapmak için kullanılabilir. Her iki yönde altı ayar mevcuttur; her bir artış yaklaşık 5 mired'e denktir (☞ 150). **WB** düğmesine basın ve alt-ayar kadranını istenen değer arka kontrol panelinde görüntülenene kadar döndürün. Alt-ayar kadranı sola döndürüldüğünde amber (A) miktarı artar. Alt-ayar kadranı sağa döndürüldüğünde mavi (B) miktarı artar. 0 haricindeki ayarlarda, kontrol panelinde bir yıldız ("\*") görünür.

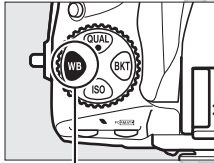

WB düğmesi

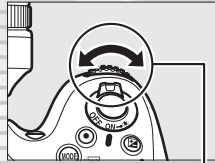

Alt-ayar kadranı



Kontrol paneli

KARACASULU  
Dış Ticaret A.Ş.



**Nikon**türk

www.nikonturk.com

# Renk Sıcaklığını Seçme

Beyaz dengesi için **☑** (**Renk sıcaklığı seç**) seçildiğinde, çekim menüsünde **Beyaz dengesi** seçeneği kullanılarak veya **WB** düğmesi, çoklu seçici ve alt-ayar kadranı kullanılarak renk sıcaklığı seçilebilir.

## ■ Beyaz Dengesi Menüsü

Amber-mavi ve yeşil-macenta eksen için değerleri girin (☐ 149).

### 1 Renk sıcaklığı seç'i seçin.

MENU düğmesine basın ve çekim menüsünde **Beyaz dengesi**'ni seçin. **Renk sıcaklığı seç'i** vurgulayın ve ► düğmesine basın.

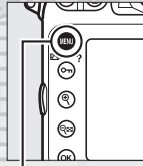

MENU düğmesi

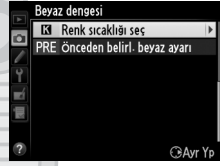

### 2 Amber-mavi için bir değer seçin.

Basamakları vurgulamak için ◀ veya ▶ tuşuna basın ve değiştirmek için ▲ veya ▼ tuşuna basın.



Amber (A)-mavi (B) eksen için değer

### 3 Yeşil-macenta için bir değer seçin.

G (yeşil) veya M (macenta) eksenini vurgulamak için ◀ veya ▶ tuşuna basın ve bir değer seçmek için ▲ veya ▼ tuşuna basın.



Yeşil (G)-macenta (M) eksen için değer

# Nikon türk

www.nikonturk.com



## 4 OK düğmesine basın.

Değişiklikleri kaydetmek ve çekim menüsüne dönmek için OK düğmesine basın. Yeşil (G)–macenta (M) eksen için 0 haricinde bir değer seçildiyse, kontrol panelinde bir yıldız (“\*”) görüntülenir.

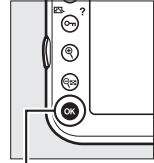

OK düğmesi

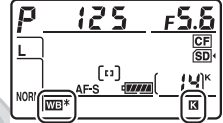

## WB Düğmesi

Yalnızca amber (A)–mavi (B) eksen için WB düğmesi renk sıcaklığını seçmek için kullanılabilir. WB düğmesine basın ve alt-ayar kadranını istenen değer kontrol panelinde görüntülenene kadar döndürün (mired cinsinden ayarlamalar yapılır; 1/150). 10 K.'lık artışlarla doğrudan bir renk sıcaklığı girmek için, WB düğmesine basın ve bir basamağı vurgulamak için ◀ veya ▶ tuşuna basın ve değiştirmek için ▲ veya ▼ tuşuna basın.

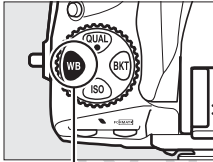

WB düğmesi

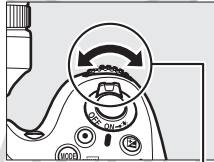

Alt-ayar kadranı



Kontrol paneli

## Renk Sıcaklığı Seçimi

Flaş veya floresan aydınlatmada istenen sonuçların elde edilmeyeceğini unutmayın. Bu kaynaklar için ⚡ (Flaş) veya ✨ (Floresan) öğesini seçin. Diğer ışık kaynakları için seçilen değer uygun olup olmadığını belirlemek için bir testi çekin.

**Nikon türk**

# Önceden Belirlenmiş Beyaz Ayarı

Önceden belirlenmiş beyaz ayarı, karışık ışıklandırma altında çekim için özel beyaz dengesi seçeneklerini kaydetmek ve geri çağırmak amacıyla veya güçlü bir renk uygulamasıyla ışık kaynaklarını telafi etmek için kullanılır. Fotoğraf makinesi önceden belirlenmiş beyaz dengesi için d-1 ila d-4 ön ayarları arasında dört değer depolayabilir. Ön ayarlı beyaz dengesini belirlemek için iki yöntem mevcuttur:

Yöntem	Açıklama
Doğrudan ölçüm	Son fotoğrafta kullanılacak ışıklandırmanın altına nötr gri veya beyaz bir obje yerleştirilir ve beyaz dengesi fotoğraf makinesi ile ölçülür (☞ 155).
Varolan fotoğraftan kopyala	Beyaz dengesi bellek kartı üzerinde bir fotoğraftan kopyalanır (☞ 158).

## 🔍 Beyaz Dengesi Önayarları

Beyaz dengesi önayarlarında yapılan değişiklikler tüm çekim menüsü kümelerine uygulanır (☞ 269). Başka bir çekim menüsü kümesinde kullanıcı bir beyaz dengesi ön ayarını değiştirmeye çalışırsa bir onaylama diyalogu görüntülenecektir.

## 🔍 Önayar Beyaz Dengesini Ölçme

HDR fotoğraf (☞ 176) veya çoklu pozlama (☞ 195) çekerken veya Özel Ayar g4 (**Deklanşör düğmesi ata**, ☞ 324) için **Film kaydet** seçildiyse önceden belirlenmiş beyaz dengesi canlı görüntü (☞ 45, 59) sırasında ölçülemez.

## ■ Beyaz Dengesi İçin Değer Ölçümü

### 1 Bir referans objesini aydınlatın.

Son fotoğrafta kullanılacak ışıklandırmanın altına nötr gri veya beyaz bir obje yerleştirin. Stüdyo ayarlarında, referans nesne olarak standart gri paneli kullanılabilir. Beyaz dengesi ölçülürken pozlamanın otomatik olarak 1 EV arttığını unutmayın; pozlama modunda M, pozlamayı pozlama göstergesi  $\pm 0$  değerini gösterecek şekilde ayarlayın (123).

### 2 Beyaz dengesini PRE (Önceden belirl. beyaz ayarı) olarak ayarlayın.

WB düğmesine basın ve ana ayar kadranını PRE simgesi kontrol panelinde görüntülenene kadar çevirin.



### 3 Bir ön ayar seçin.

WB düğmesine basın ve alt-ayar kadranını istenen beyaz dengesi önayarı (d-1 ila d-4 arası) kontrol panelinde görüntülenene kadar döndürün.



**Nikon**türk

www.nikonturk.com



#### 4 Bir doğrudan ölçüm modu seçin.

**WB** düğmesini kısa bir süre serbest bırakın ve daha sonra kontrol panelinde **PRE** simgesi yanıp sönmeye başlayana kadar düğmeye basın. Vizörde yanıp sönen bir **PrE** simgesi de görüntülenecektir. Ekranlar yaklaşık altı saniye süreyle yanıp söner.

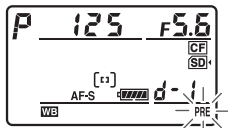

Kontrol paneli



Vizör

#### 5 Beyaz dengesini ölçün.

Göstergeler yanıp sönmeyi durdurmadan önce, referans nesnesini vizörü doldurana kadar kareleyin ve deklanşöre sonuna kadar basın. Fotoğraf makinesi, beyaz dengesi için bir değer ölçecek ve bu değeri Adım 3'te seçilen önyarıda depolayacaktır. Hiçbir fotoğraf kaydedilmez; fotoğraf makinesi netleme içinde değilken bile beyaz dengesi doğru ölçülebilir.



KARACASULU  
Dış Ticaret A.Ş.

#### Korunmalı Ön Ayarlar

Geçerli ön ayar korunmalı (□ 161), yeni bir değer ölçmeye çalışırsanız **PrE** kontrol panelinde ve vizörde yanıp söner.

**Nikon**türk

www.nikonturk.com

## 6 Sonuçları kontrol edin.

Fotoğraf makinesi beyaz dengesi için bir değer ölçerse, kontrol panellerinde yaklaşık altı saniye kadar **Good** simgesi yanıp sönerken vizörde yanıp sönen bir **ūd** simgesi gösterilecektir.



Kontrol paneli



Vizör

Işıklandırma çok karanlık veya çok parlak ise, fotoğraf makinesi beyaz dengesini ölçemeyebilir. Kontrol panelinde ve vizörde yaklaşık altı saniye süreyle yanıp sönen bir **no ūd** görünür. Adım 5'e geri dönmek ve beyaz dengesini tekrar ölçmek için deklanşöre yarım basın.

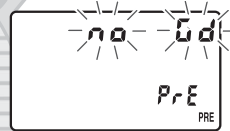

Kontrol paneli



Vizör

### Doğrudan Ölçüm Modu

Göstergeler yanıp sönerken hiçbir işlem gerçekleştirilmezse, doğrudan ölçüm modu Özel Ayar c2 (**Otmk syç kpnma gecikmesi**, 291) için seçilen zamanda sonlanacaktır.

### Bir Ön Ayar Seçme

Çekim menüsünde **Beyaz dengesi** seçeneği için **Önceden belirl. beyaz ayarı** seçme sağda gösterilen diyalog görüntülenir; bir ön ayar seçin ve **OK** düğmesine basın. Seçili ön ayarda geçerli olarak bir değer yoksa, beyaz dengesi, **Doğrudan güneş ışığı** ile aynı olan 5200 K'ya ayarlanır.



# Nikon türk

www.nikonturk.com

## ■ Bir Fotoğraftan Beyaz Dengesini Kopyalama

Bir önayar seçmek için varolan bir fotoğraftan beyaz dengesi için bir değeri kopyalamak için aşağıdaki adımları izleyin.

### 1 Çekim menüsünde Beyaz dengesi için PRE (Önceden belirl. beyaz ayarı) öğesini seçin.

MENU düğmesine basın ve çekim menüsünde **Beyaz dengesi**'ni seçin.

**Önceden belirl. beyaz ayarı**'ni vurgulayın ve ► düğmesine basın.

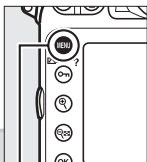

MENU düğmesi



### 2 Bir hedef seçin.

Hedef ön ayarını (d-1 ila d-4 arası) vurgulayın ve çoklu seçicinin ortasına basın.



### 3 Resim seç seçeneğini seçin.

**Resim seç** seçeneğini vurgulayın ve ► düğmesine basın.

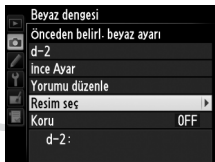



# Nikon türk

www.nikonturk.com

## 4 Bir kaynak resmi vurgulayın.



Kaynak resmi vurgulayın.  
Vurgulanan resmi tam kare görüntülemek için,  düğmesine basın.



Resimleri başka konumlarda görüntülemek için,  öğesine basın ve istenen kartı ve klasörü seçin ( 221).



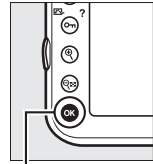

## 5 Beyaz dengesini kopyalayın.

Vurgulanan fotoğraf için beyaz dengesi değerini seçili ön ayara kopyalamak için  düğmesine basın. Vurgulanan fotoğraf bir yorumla sahipse ( 333), yorum seçilen ön ayar değerinin yorumuna kopyalanır.



OK düğmesi

### Beyaz Dengesi Ön Ayarı Seçme

Geçerli beyaz dengesi ön ayarını (d-1–d-4) vurgulamak için  düğmesine basın ve başka bir ön ayar seçmek için  düğmesine basın.

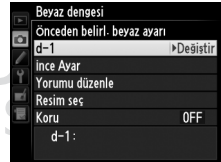

### Beyaz Dengesi Ön Ayarına İnce Ayar Yapma

Seçili ön ayara **İnce Ayar** seçilerek ve 149. sayfada açıklandığı şekilde beyaz dengesi ayarlanarak ince ayar yapılabilir.



# Nikon türk

www.nikonturk.com

## ■ ■ Yorum Girme

Seçilen bir beyaz dengesi ön ayar değeri için otuz altı karaktere kadar açıklayıcı bir yorum girmek için aşağıdaki adımları uygulayın.

### 1 PRE (Önceden belirl. beyaz ayarı) seçeneğini seçin.

Beyaz dengesi menüsünde **Önceden belirl. beyaz ayarı** seçeneğini vurgulayın (📖 158) ve ► düğmesine basın.



### 2 Bir ön ayar seçin.

İstenen ön ayarı vurgulayın ve çoklu seçicinin ortasına basın.



### 3 Yorumu düzenle seçeneğini seçin.

**Yorumu düzenle** seçeneğini vurgulayın ve ► düğmesine basın.

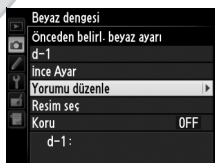

### 4 Yorumu düzenleyin.

Yorumu 170. sayfada açıklanan şekilde düzenleyin.



# Nikontürk

www.nikonturk.com



## ■ Beyaz Dengesi Ön Ayarını Koruma

Seçili beyaz dengesi ön ayarını korumak için aşağıdaki adımları izleyin. Korunmalı ön ayarlar değiştirilemez ve **İnce Ayar** ve **Yorumu düzenle** seçenekleri kullanılamaz.

### 1 PRE (Önceden belirl. beyaz ayarı) seçeneğini seçin.

Beyaz dengesi menüsünde **Önceden belirl. beyaz ayarı** seçeneğini vurgulayın (158) ve ► düğmesine basın.



### 2 Bir ön ayar seçin.

İstenen ön ayar vurgulayın ve çoklu seçicinin ortasına basın.



### 3 Koru'yu seçin.

**Koru**'yu vurgulayın ve ► düğmesine basın.

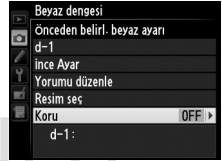

### 4 Açık seçeneğini seçin.

**Açık**'ı seçin ve seçili beyaz dengesi ön ayarını korumak için OK düğmesine basın.

Korumayı kaldırmak için,

**Kapalı**'yı seçin.



OK düğmesi



# Nikon türk

www.nikonturk.com



WB

KARACASULU  
Dış Ticaret A.Ş.

**Nikon**türk

[www.nikonturk.com](http://www.nikonturk.com)







# Resim İyileştirme



## Picture Control'ler

Nikon'un eşsiz Picture Control sistemi uyumlu cihaz ve yazılımlar arasında keskinleştirme, kontrast, parlaklık, doygunluk ve renk tonu ayarlarını da içeren resim işleme ayarlarının paylaşımını mümkün kılmaktadır.

### Bir Picture Control Seçme

Fotoğraf makinesi önceden ayarlanmış Picture Control seçeneği sunmaktadır. Sahnenin konusuna veya türüne göre bir Picture Control seçin.

Seçenek	Açıklama
 <b>Standart</b>	Dengeli sonuçlar için standart işlem. Çoğu durum için tavsiye edilir.
 <b>Nötr</b>	Doğal sonuçlar için minimal işlem. Daha sonra yoğun olarak işlenecek veya rötuşlanacak fotoğraflar için tercih edin.
 <b>Canlı</b>	Resimler, canlı fotoğraf baskısı etkisi için arttırılır. Ana renkleri vurgulayan fotoğraflar için tercih edin.
 <b>Monokrom</b>	Monokrom fotoğraflar çekin.
 <b>Portre</b>	Doğal dokulu deri ve yuvarlaklık hissi için portreleri işleyin.
 <b>Manzara</b>	Canlı manzaralar ve şehir manzaraları üretin.

**1**  (  / ? ) düğmesine basın.

Bir Picture Control'ler listesi görüntülenecektir.

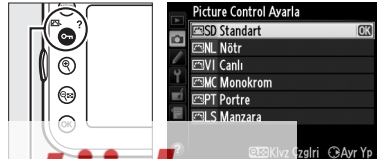

**Nikon**  **türk**

www.nikonturk.com

## 2 Bir Picture Control seçin.

İstedığınız Picture Control'ü vurgulayın ve **OK** düğmesine basın.

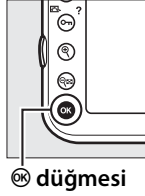

**OK** düğmesi

### **Ön ayarlı Picture Control'ler ile Özel Picture Control'ler**

Fotoğraf makinesi ile birlikte verilen Picture Control'ler *ön ayarlı Picture Control'ler* olarak adlandırılır. *Picture Control Ayarla*, çekim menüsünde **Picture Control'ü Yönet** seçeneği kullanılarak mevcut Picture Control'lerde yapılan değişikliklerle oluşturulur (169). Özel Picture Control'ler, diğer D800 fotoğraf makineleri ve uyumlu yazılım arasında paylaşım için bir bellek kartına kaydedilebilir (172).

### **Picture Control Göstergesi**

Geçerli Picture Control **info** düğmesine basıldığında bilgi ekranında gösterilir.

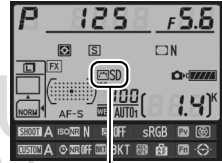

**Picture Control göstergesi**

### **Çekim Menüsü**

Picture Control'ler aynı zamanda çekim menüsündeki **Picture Control Ayarla** seçeneği kullanılarak da seçilebilir (268).



# Nikon türk

www.nikonturk.com

# Varolan Picture Control'leri Değiştirme

Mevcut ön ayar veya özel Picture Control'ler (169) sahneye veya kullanıcının sanatsal düşüncesine uyacak şekilde değiştirilebilir.

**Hızlı ayar** seçeneğini kullanarak dengeli bir ayar kombinasyonu seçin ya da kişisel ayarlar üzerinde manuel ayarlamalar yapın.



## 1 Bir Picture Control seçin.

Picture Control listesinde (163) istenen Picture Control'ü vurgulayın ve ► düğmesine basın.



## 2 Ayarları yapın.

İstediğiniz ayarı vurgulamak için ▲ veya ▼ düğmesine ve bir değer seçmek için ◀ veya ▶ düğmesine basın (166).



Tüm ayarlar yapıldıktan sonra bu adımı tekrarlayın ya da ön ayarlı bir ayar kombinasyonunu seçmek için **Hızlı ayar** seçeneğini seçin. Varsayılan ayarlar (FORMAT) düğmesine basılarak geri yüklenebilir.



## 3 OK düğmesine basın.

### Orijinal Picture Control'lerde yapılan değişiklikler

**Picture Control Ayarla** menüsünde varsayılan ayarlardan değiştirilen Picture Control'ler bir yıldızla ("\*") gösterilir.



# Nikontürk

www.nikonturk.com

## Picture Control Ayarları

Seçenek	Açıklama	
Hızlı ayar	Seçilen Picture Control'ün etkisini azaltmak veya yükseltmek için <b>-2</b> ve <b>+2</b> arasındaki seçeneklerden birini seçin (bu işlemin tüm manuel ayarları sıfırladığını unutmayın). Örneğin, <b>Canlı</b> için pozitif değerlerin seçilmesi fotoğrafları daha canlılaştırır. <b>Nötr</b> , <b>Monokrom</b> veya özel Picture Control'ler ile kullanılamaz.	
Manuel ayarlar (tüm Picture Control'ler)	<b>Keskinleştirme</b>	Ana hatların keskinliğini kontrol edin. Keskinleştirmeyi görünümün türüne göre otomatik olarak ayarlamak için <b>A</b> seçeneğini seçin veya <b>0</b> (keskinleştirme yok) ve <b>9</b> arasında bir değer seçin (değer ne kadar yüksek olursa, keskinleştirme o kadar büyük olur).
	<b>Kontrast</b>	Kontrastı görünümün türüne göre otomatik olarak ayarlamak için <b>A</b> seçeneğini seçin veya <b>-3</b> ve <b>+3</b> arasında bir değer seçin (düşük değerleri portrelerdeki parlak noktaların doğrudan güneş ışığında "solmasını" önlemek için, yüksek değerleri ise sisli manzaralarda ve kontrastın düşük olduğu diğer konularda tercih edin).
	<b>Parlaklık</b>	Parlaklığı azaltmak için <b>-1</b> , arttırmak için <b>+1</b> seçeneğini seçin. Pozlamayı etkilemez.
Manuel ayarlar (yalnızca monokrom olmayanlar için)	<b>Doygunluk</b>	Renklerin canlılığını kontrol edin. Doygunluğu görünümün türüne göre otomatik olarak ayarlamak için <b>A</b> seçeneğini seçin veya <b>-3</b> ve <b>+3</b> arasında bir değer seçin (düşük değerler doygunluğu azaltırken, yüksek değerler artırır).
	<b>Ton</b>	Kırmızıları daha mor, mavileri daha yeşil ve yeşilleri daha sarı hale getirmek için negatif değerleri (minimum <b>-3</b> ) seçin; kırmızıları daha turuncu, yeşilleri daha mavi ve mavileri daha mor yapmak için pozitif değerleri (en fazla <b>+3</b> ) seçin.
Manuel ayarlar (yalnızca monokrom)	<b>Filtre efektleri</b>	Renk filtrelerinin etkisini monokrom fotoğraflar üzerinde simüle edin. <b>OFF (KAPALI)</b> , sarı, turuncu, kırmızı ve yeşil seçeneklerinden birini seçin (☐ 167).
	<b>Tonlama</b>	<b>B&amp;W (S/B) (siyah-beyaz), Sepia (Sepya), Cyanotype</b> (mavi tonlu monokrom), <b>Red (Kırmızı), Yellow (Sarı), Green (Yeşil), Blue Green (Mavi Yeşil), Blue (Mavi), Purple Blue (Mor Mavi), Red Purple (Kırmızı Mor)</b> seçeneklerini kullanarak monokrom fotoğraflardaki renk tonunu seçin (☐ 168).

**Nikon türk**



www.nikonturk.com

## ✓ “A” (Otomatik)

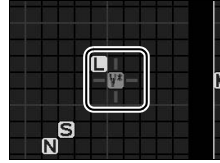
Otomatik keskinleştirme, kontrast ve doygunluk sonuçları pozlama ve konunun kare içindeki konumuna göre farklılık gösterir. En iyi sonuçlar için, G veya D türü objektif kullanın. Otomatik kontrast ve doygunluğu kullanan Picture Control simgeleri Picture Control kılavuz çizgilerinde yeşil olarak görüntülenir ve çizgiler kılavuz çizgilerinin eksenine paralel gösterilir.



## 📌 Picture Control Kılavuz Çizgileri

165. sayfa adım 2’de  düğmesine basıldığında seçilen Picture Control’ünün diğer Picture Control’lere göre kontrast ve doygunluğunu gösteren Picture Control kılavuz çizgileri görüntülenir (**Monokrom** seçildiğinde sadece kontrast görüntülenir). Picture Control menüsüne geri dönmek için  düğmesini serbest bırakın.

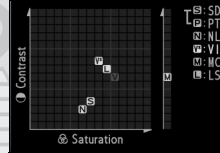

## 📌 Önceki Ayarlar

Picture Control ayar menüsündeki değer göstergesinin altındaki çizgi ayara ait önceki değeri belirtir. Ayarları yaparken bunu referans olarak kullanın.



## 📌 Filtre efektleri (Yalnızca Monokrom)

Bu menüdeki seçenekler renk filtrelerinin etkisini monokrom fotoğraflar üzerinde simüle eder. Aşağıdaki filtre efektleri mevcuttur:

Seçenek	Açıklama
Y Sarı	Kontrastı artırır. Manzara fotoğraflarında gökyüzünün parlaklığını hafifletmek için kullanılabilir.
O Turuncu	Turuncu sarıdan daha fazla ve kırmızı da turuncudan daha fazla kontrast oluşturur.
R Kırmızı	
G Yeşil	Cilt tonlarını yumuşatır. Portrelerde kullanılabilir.

**Filtre efektleri** ile elde edilen etkilerin fiziksel cam filtreleri ile oluşturulan etkiden daha belirgin olduğunu not edin.

# Nikon türk

www.nikonturk.com

### **Tonlama (Yalnızca Monokrom)**

**Tonlama** seçiliyken ▼ düğmesine basıldığında doygunluk seçenekleri görüntülenir. Doygunluğu ayarlamak için ◀ veya ▶ düğmesine basın. Doygunluk kontrolü **B&W** (siyah-beyaz) seçildiğinde kullanılmaz.



### **Özel Picture Control'ler**

Özel Picture Control'lerdeki seçenekler özel Picture Control'ünün dayandırıldığı seçenekler ile aynıdır.



**KARACASULU**  
Dış Ticaret A.Ş.

**Nikon**türk

www.nikonturk.com



# Özel Picture Control'ler Oluşturma

Fotoğraf makinesi ile birlikte sunulan ön ayarlı Picture Control'ler değiştirilebilir ve özel Picture Control'ler olarak kaydedilebilir.

## 1 Çekim menüsünde Picture Control'ü Yönet öğesini seçin.

Menüleri görüntülemek için MENU düğmesine basın.

Çekim menüsündeki

**Picture Control'ü Yönet** öğesini vurgulayın ve ► düğmesine basın.

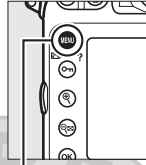

MENU düğmesi



## 2 Kaydet/düzenle seçeneğini seçin.

**Kaydet/düzenle** seçeneğini vurgulayın ve ► düğmesine basın.





## 3 Bir Picture Control seçin.

Mevcut bir Picture Control'ünü vurgulayın ve ► düğmesine basın veya daha fazla

değiştirmeden vurgulanan Picture Control'ünün bir kopyasını kaydetmek üzere 5. adıma geçmek için OK düğmesine basın.



## 4 Seçilen Picture Control'ünü düzenleyin.

Daha fazla bilgi için 166. sayfaya bakın. Tüm değişikliklerden vazgeçip varsayılan ayarlardan başlatmak için  (FORMAT) düğmesine basın. Ayarlar tamamlandığında  düğmesine basın.



## 5 Bir hedef seçin.



Özel Picture Control (C-1 ile C-9) için bir hedefi seçin ve  düğmesine basın.



## 6 Picture Control'ünü adlandırın.

Sağda gösterilen metin giriş diyalogu görüntülenecektir.

Varsayılan olarak, yeni

Picture Control'ler mevcut Picture Control'ünün adına iki basamaklı (otomatik olarak verilen) bir sayı eklenerek adlandırılır; varsayılan adı kullanmak için, Adım 7'ye ilerleyin. İmleci ad alanına taşımak için  veya  düğmesine basın. İmlecin bulunduğu geçerli konuma yeni bir harf girmek için, istediğiniz karakteri klavye alanında vurgulamak için çoklu seçiciyi kullanın ve çoklu seçicinin ortasına basın. İmlecin geçerli olarak bulunduğu konumdaki karakteri silmek için,  (FORMAT) düğmesine basın.

Özel Picture Control adları en fazla ondokuz karakter uzunluğunda olabilir. Ondokuzuncu karakterden sonraki tüm karakterler silinir.



Klavye alanı

Ad alanı

**Nikon**türk

www.nikonturk.com

## 7 Değişiklikleri kaydedin ve çıkın.

Değişiklikleri kaydedip çıkmak için **OK** düğmesine basın. Yeni Picture Control, Picture Control listesinde görüntülenecektir.

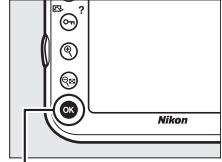

**OK** düğmesi



### **Picture Control'ü Yönet > Yeniden adlandır**

Özel Picture Control'ler istendiği zaman **Picture Control'ü Yönet** menüsündeki **Yeniden adlandır** seçeneği kullanılarak yeniden adlandırılabilir.

### **Picture Control'ü Yönet > Sil**

**Picture Control'ü Yönet** menüsündeki **Sil** seçeneği, artık gerekmeyen seçili özel Picture Control'leri silmek için kullanılabilir.

### **Orijinal Picture Control Simgesi**

Özel Picture Control'ünün üzerine kurulu olduğu orijinal ön ayarlı Picture Control, düzenleme ekranının sağ üst köşesindeki bir simge ile gösterilir.



### **Orijinal Picture Control simgesi**



**Nikon**türk

www.nikonturk.com

## Özel Picture Control'leri Paylaşma

ViewNX 2 veya Capture NX 2 gibi isteğe bağlı yazılımlarda bulunan Picture Control Özelliği ile oluşturulan özel Picture Control'ler bir bellek kartına kopyalanabilir ve fotoğraf makinesine yüklenebilir veya fotoğraf makinesi ile oluşturulan özel Picture Control'ler diğer D800 fotoğraf makinelerinde ve uyumlu yazılımda kullanılmak üzere bellek kartına kopyalanabilir ve daha sonra artık gerekmedikçe silinebilir (iki bellek kartı takıldığında, birincil yuvadaki kart kullanılacaktır; 89).

Özel Picture Control'leri bellek kartına/kartından kopyalamak veya özel Picture Control'leri bellek kartından silmek için, **Picture Control'ü Yönet** menüsünde **Yükle/kaydet**



ögesini vurgulayın ve ► düğmesine basın. Aşağıdaki seçenekler gösterilir:

- **Fotoğraf makinesine kopyala:** Özel Picture Control'leri bellek kartından fotoğraf makinesindeki özel Picture Control'leri C-1 ile C-9'a kopyalayın ve istediğiniz gibi adlandırın.
- **Karttan sil:** Seçili özel Picture Control'leri bellek kartından silin. Sağda gösterilen onaylama diyalogu bir Picture Control silinmeden önce görüntülenecektir; seçili Picture Control'ünü silmek için, **Evet**'i vurgulayın ve **OK** düğmesine basın.
- **Karta kopyala:** Özel Picture Control'ünü (C-1 ile C-9) fotoğraf makinesinden bellek kartındaki seçili hedefe (1 ila 99) kopyalayın.



OK düğmesi



# Nikontürk

www.nikonturk.com

### Özel Picture Control'ler Kaydetme

Bir seferde 99'a kadar özel Picture Control bellek kartına kaydedilebilir. Bellek kartı yalnızca kullanıcıların oluşturduğu özel Picture Control'leri depolamak için kullanılabilir. Fotoğraf makinesiyle (☑ 163) verilen ön ayarlı Picture Control'ler bellek kartına kopyalanamaz, yeniden adlandırılmaz veya silinemez.



KARACASULU  
Dış Ticaret A.Ş.



**Nikon**türk

www.nikonturk.com

# Parlak Noktalarda ve Gölgelelerde Ayrıntıları Koruma

## Etkin D-Lighting

Etkin D-Lighting parlak noktalar ve gölgelerdeki ayrıntıları koruyarak doğal kontrasta sahip fotoğraflar oluşturur. Yüksek kontrastlı görünüm için kullanın; örneğin, parlak aydınlatmalı dış manzaraları bir kapı veya pencereden fotoğraflarken veya güneşli bir günde gölgeli konuların fotoğrafını çekerken. Matris ölçümü ile kullanıldığında en etkilidir (☑ 115).



Etkin D-Lighting kapalı



Etkin D-Lighting: ㊦ A Otomatik

KARACASULU  
Dış Ticaret A.Ş.

### “Etkin D-Lighting” ve “D-Lighting”

Çekim menüsündeki **Etkin D-Lighting** seçeneği dinamik menzili optimize etmek için çekim öncesinde ışık alımını ayarlarken, rötuş menüsündeki **D-Lighting** seçeneği görüntülerdeki dinamik menzili fotoğraf çekildikten sonra optimize eder.

**Nikon**türk

www.nikonturk.com

Etkin D-Lighting'i kullanmak için:

## 1 Çekim menüsünde Etkin D-Lighting'i seçin.

Menüleri görüntülemek için MENU düğmesine basın. Çekim menüsünde **Etkin D-Lighting'i** vurgulayın ve ► düğmesine basın.

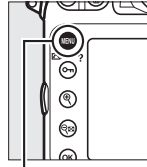

MENU düğmesi



## 2 Bir seçenek seçin.

İstedığınız seçeneği vurgulayın ve OK düğmesine basın. **A Otomatik** seçilirse, fotoğraf makinesi çekim koşullarına göre otomatik olarak Etkin D-Lighting'i ayarlar (M pozlama modunda, ancak **A Otomatik** **N Normal**'e eşdeğerdir).

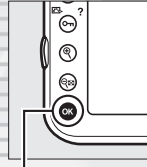

OK düğmesi



### ✓ Etkin D-Lighting

Etkin D-Lighting filmlerle kullanılmaz. Etkin D-Lighting ile çekilen fotoğraflarda kumlanma (rastgele dağılmış parlak pikseller, sis veya çizgiler) görünebilir. Eşit olmayan gölgeleme bazı konularda görünebilir. Etkin D-Lighting Yüksek 0,3 veya üstü ISO duyarlılıklarında kullanılmaz.

### 📌 Ayrıca Bkz.

Özel Ayar e5 (**Otmtnk basamaklama ayarı**, 307) için **ADL alternatifli pozlama** seçildiğinde, fotoğraf makinesi bir seri çekimde Etkin D-Lighting'i değiştirir. Daha fazla bilgi için 411 sayfa'ya bakın.

**Nikon türk**

www.nikonturk.com



## Yüksek Dinamik Aralık (HDR)

High Dynamic Range (Yüksek Dinamik Aralık HDR), yüksek kontrastlı konularla bile gölgelerden parlak noktalara kadar geniş bir aralık yakalayan tek bir resim oluşturmak için iki pozlamayı birleştirir. HDR, matris ölçümüyle kullanıldığında en etkilidir (📖 115; diğer ölçüm yöntemleriyle, **Otomatik**'in pozlama farkı yaklaşık 2 EV'ye eşdeğerdir). NEF (RAW) resimleri kaydetmek için kullanılamaz. HDR etkiliyken ve **BULB** perde hızı kullanılmadığında film kaydı (📖 59), flaş ışığı, basamaklama (📖 132), çoklu pozlama (📖 195) ve zaman aralıklı çekim (📖 207) kullanılamaz.



İlk pozlama (koyu)



İkinci pozlama (daha aydınlık)



Birleştirilmiş HDR resmi

### 1 HDR (yüksek dinamik aralık) özgesini seçin.

Menüleri görüntülemek için MENU düğmesine basın.

Çekim menüsünde **HDR (yüksek dinamik aralık)**

seçeneğini vurgulayın ve ► düğmesine basın.

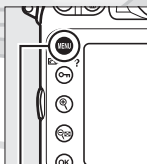

MENU düğmesi

ÇEKİM MENÜSÜ	
HDR (yüksek dinamik aralık)	OFF
Vinyet kontrolü	☐ N
Otomatik dağılım kontrolü	OFF
Uzun pozlama KA	OFF
Yüksek ISO KA	NORM
ISO duyarlılığı ayarları	--
Çoklu pozlama	OFF
Aralıklı çekim	OFF

# Nikontürk

www.nikonturk.com



## 2 Bir mod seçin.

**HDR modu**'nu vurgulayın ve ► düğmesine basın.



Aşağıdaki seçeneklerden birini vurgulayın ve OK düğmesine basın.

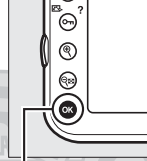

OK düğmesi

- **HDR fotoğrafları dizisi çekmek için, ON Açık (seri)** ögesini seçin. **HDR modu için Kapalı**'yı seçene kadar HDR çekim devam edecektir.
- **Bir HDR fotoğraf çekmek için, Açık (tek fotoğraf)** ögesini seçin. Tek bir HDR fotoğraf oluşturduktan sonra normal çekim otomatik olarak sürdürülebilir.
- **Ek HDR fotoğraf oluşturmadan çıkmak için, Kapalı**'yı seçin.

**Açık (dizi)** veya **Açık (tek fotoğraf)** seçildiğinde, bir HDR simgesi kontrol panelinde görüntülenir.

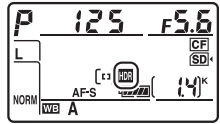

KARACASULU  
Dış Ticaret A.Ş.

**Nikon**türk

www.nikonturk.com

### 3 Pozlama farkını seçin.

İki çekim arasında pozlamadaki farkı seçmek için, **Pozlama farkı** öğesini vurgulayın ve ► düğmesine basın.



Sağda gösterilen seçenekler

gösterilecektir. Bir seçeneği vurgulayın ve OK düğmesine basın. Yüksek kontrastlı konular için

yüksek değerler seçin, ancak gereken değerden daha yükseğini seçmenin istenen sonuçları üretemeyebileceğini unutmayın; **Otomatik** seçilirse, sahneye uymak için fotoğraf makinesi otomatik olarak pozlamayı ayarlar.



### 4 Düzeltme miktarını seçin.

İki resim arasındaki sınırların ne kadar düzeltileceğini seçmek için, **Düzeltilme** öğesini vurgulayın ve ► düğmesine basın.



Sağda gösterilen seçenekler

gösterilecektir. Bir seçeneği vurgulayın ve OK düğmesine basın. Yüksek değerler daha düz bir

kompozit resim üretir. Eşit olmayan gölgeleme bazı konularda görülebilir.



## 5 Fotoğrafı kareleyin, netleme yapın ve çekin.

Deklanşöre tam basıldığında fotoğraf makinesi iki pozlama alır. Resimler birleştirildiğinde kontrol panelinde **Job** **HDR** ve vizörde **Job Hdr** görünür; kayıt tamamlanana kadar hiç fotoğraf çekilmez. Deklanşör modunda geçerli olarak seçilen seçeneğe bakılmaksızın, deklanşöre her basıldığında yalnızca bir fotoğraf çekilir.

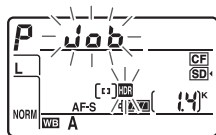

Kontrol paneli



Vizör

**Açık (dizi)** seçilirse, HDR yalnızca **HDR modu** için **Kapalı** seçildiğinde kapanır; **Açık (tek fotoğraf)** seçildiğinde, fotoğraf çekildikten sonra HDR otomatik olarak kapanır. HDR çekimi sonlandığında **HDR** simgesi ekrandan temizlenir.

KARACASULU  
Dış Ticaret A.Ş.

**Nikon**türk

www.nikonturk.com

## ✓ HDR Fotoğrafları Kareleme

Resmin kenarları kırılmış olabilir. Çekim sırasında fotoğraf makinesi veya konu hareket ederse istenen sonuçlar arşivlenmeyebilir. Tripod kullanımı tavsiye edilir. Sahneye bağlı olarak, parlak nesnelerin etrafında gölgeler görülebilir veya karanlık objelerin etrafında haleler görünebilir; bu etki düzeltme miktarı ayarlanarak azaltılabilir.

## ✍ BKT Düğmesi

Özel Ayar f8 (**BKT düğmesini ata**; 316) için **HDR (yüksek dinamik aralık)** seçilirse, **BKT** düğmesine basarak ve ana ayar kadranını döndürerek HDR modunu seçebilirsiniz ve **BKT** düğmesine basarak ve alt-ayar kadranını döndürerek pozlama farkını seçebilirsiniz. Mod ve pozlama farkı kontrol panelinde gösterilir: **Açık (dizi)** seçildiğinde **HDR** ve **L** görünür ve **Açık (tek fotoğraf)** seçildiğinde **HDR** görünür; HDR kapandığında hiç simge görünmez.

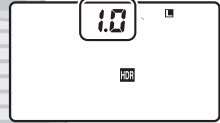

## ✍ Aralıklı Çekim

Aralıklı çekim başlamadan önce **HDR modu** için **Açık (dizi)** seçilirse, fotoğraf makinesi seçili aralıklarda HDR fotoğraflar çekmeye devam eder (**Açık (tek fotoğraf)** seçilirse, tek bir çekimden sonra aralıklı çekim sonlanacaktır). HDR fotoğrafçılığını sonlandırma aralıklı çekimi sonlandırır.

## ✍ Çekim Menüsü Kümeleri

HDR ayarları her küme için ayrı olarak ayarlanabilir (269), ancak çoklu pozlama (195) veya aralıklı çekim (201) sırasında HDR'nin etkin olduğu bir kümeye geçme HDR'yi devre dışı bırakır. Resim kalitesi için bir NEF (RAW) seçeneğinin seçildiği bir kümeye geçerseniz HDR devre dışı bırakılır.

# Nikontürk

www.nikonturk.com

# Flaşlı Fotoğraf Çekimi

## Dahili Flaşı Kullanma

Dahili flaşın bir Kılavuz Numarası (GN) 12 (m, ISO 100, 20 °C) vardır ve 24 mm objektif veya DX formatında 16 mm objektifin görüş açısı için kapsama sağlar. Yalnızca doğal ışık yetersiz olduğunda değil, ayrıca gölgeleri doldurmak ve konuların arka planını aydınlatmak veya konunun gözlerine yakalama ışığı eklemek için kullanılabilir.

### 1 Bir ölçüm yöntemi seçin (📖 115).

Dijital SLR için i-TTL dengeli dolgu flaşını etkinleştirmek için matrisi veya merkez ağırlıklı ölçümü seçin. Dijital SLR için standart i-TTL flaş, noktasal ölçüm seçildiğinde otomatik olarak devreye girer.

#### Ölçüm seçici

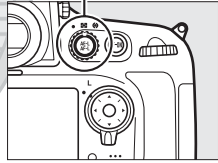

### 2 Flaş açma düğmesine basın.

Dahili flaş açılır ve şarja başlar. Flaş tam olarak şarj olduğunda, flaş hazır göstergesi (⚡) yanacaktır.

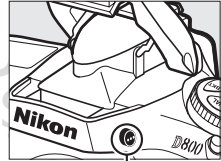

#### Flaş açma düğmesi



**Nikontürk**

www.nikonturk.com

### 3 Bir flaş modu seçin.

⚡ (🔋) düğmesine basın ve istenen flaş modu simgesi kontrol panelinde görüntülenene kadar ana ayar kadranını döndürün (☞ 183).



⚡ (🔋) düğmesi

Ana ayar kadranı

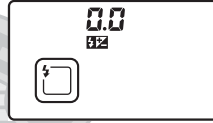

Kontrol paneli

### 4 Pozlamayı kontrol edin (perde hızı ve diyafram).

Deklanşöre yarım basın ve perde hızını ve diyaframı kontrol edin. Dahili flaş kaldırıldığında kullanılabilir ayarlar “Dahili Flaşla Kullanılabilen Perde Hızları ve Diyaframlar”da listelenir (☞ 184).

Örnek flaşı yaymak için net alan derinliği önizleme düğmesine basılarak flaşın etkileri önizlenebilir (☞ 307).

### 5 Fotoğrafi çekin.

Fotoğrafi kompozite edin, netleme yapın ve çekin.

#### 🔋 Dahili Flaşı Alçaltma

Flaş kullanılmadığında gücü korumak için, mandal yerine oturana kadar yavaşça aşağı doğru bastırın.

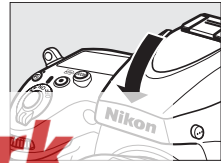

**Nikon**türk

www.nikonturk.com

# Flaş Modları

D800 aşağıdaki flaş modlarını destekler:



Flaş modu	Açıklama
 Ön perde senkr	Bu mod çoğu durum için önerilir. Programlanmış otomatik pozlama ve diyafram öncelikli otomatik program modlarında, perde hızı $\frac{1}{250}$ ve $\frac{1}{60}$ s (Otomatik FP yüksek hızlı flaş senkronizasyon ile $\frac{1}{8000}$ ila $\frac{1}{60}$ s arası opsiyonel flaş ünitesi kullanıldığında;  299) arasındaki değerlere otomatik olarak ayarlanabilir.
 Kırmızı göz azaltma	Ana flaştan yaklaşık bir saniye önce kırmızı göz azaltma lambaları yanar. Konunun göz bebekleri küçülür, böylece flaşın neden olduğu “kırmızı göz” etkisi azalır. Bir saniyelik deklanşör gecikmesine sahip bu mod hareket eden konularda veya hızlı deklanşör yanıtının gerektiği diğer durumlarda önerilmez. Kırmızı göz azaltma lambası yanarken fotoğraf makinesini hareket ettirmekten kaçının.
 Yavaş senkronizasyonla kırmızı göz azaltma	Yavaş senkronizasyonla kırmızı göz azaltmayı birleştirir. Gece sahnesinin parlak bir şekilde aydınlatılmış arka planına karşı portreler kullanın. Yalnızca programlanmış otomatik pozlama ve diyafram öncelikli otomatik program pozlama modlarında kullanılır. Fotoğraf makinesinin sarsılmasından kaynaklanan bulanıklaşmayı önlemek için bir tripod kullanımı önerilir.
 Yavaş senk	Gece veya yetersiz ışıpta hem konuyu hem de arka planı yakalamak için 30 s kadar flaş, yavaş perde hızlarıyla birleştirilir. Bu mod yalnızca programlanmış otomatik pozlama ve diyafram öncelikli otomatik program pozlama modlarında kullanılır. Fotoğraf makinesinin sarsılmasından kaynaklanan bulanıklaşmayı önlemek için tripod kullanımı önerilir.
 Arka perde senk	Enstantane öncelikli otomatik veya manuel pozlama modunda, flaş deklanşör kapatılmadan hemen önce patlar. Hareketli objelerin arkasında ışık akışı etkisi oluşturmak için kullanın. Programlanmış otomatik pozlama ve diyafram öncelikli otomatik program’da, hem konuyu hem de arka planı çekmek için yavaş arka perde senk kullanılır. Fotoğraf makinesinin sarsılmasından kaynaklanan bulanıklaşmayı önlemek için tripod kullanımı önerilir.

**nikon**türk

www.nikonturk.com

## Dahili Flaşla Kullanılabilir Perde Hızları ve Diyaframlar

Mod	Perde hızı	Diyafram	Bkz. sayfa
P	Fotoğraf makinesiyle otomatik ayarla ( $1/250 \text{ s} - 1/60 \text{ s}$ ) <sup>1,2</sup>	Fotoğraf makinesiyle otomatik ayarla	118
S	Değer kullanıcı tarafından seçilir ( $1/250 \text{ s} - 30 \text{ s}$ ) <sup>2</sup>		119
A	Fotoğraf makinesiyle otomatik ayarla ( $1/250 \text{ s} - 1/60 \text{ s}$ ) <sup>1,2</sup>	Değer kullanıcı tarafından seçilir <sup>3</sup>	120
M	Değer kullanıcı tarafından seçilir ( $1/250 \text{ s} - 30 \text{ s}$ , <b>b</b> <b>u</b> <b>l</b> <b>b</b> ) <sup>2</sup>		122

- 1 Perde hızı; yavaş senk, yavaş arka perde senk ve kırmızı göz azaltma ile yavaş senk flaş modlarında 30 s kadar yavaş ayarlanabilir.
- 2  $1/8000 \text{ s}$  kadar hızlarda, Özel Ayar e1 (**Flaş senkr hızı**,  299) için **1/320 s (Otomatik FP)** veya **1/250 s (Otomatik FP)** seçildiğinde opsiyonel flaş üniteleri kullanılabilir ( 382).
- 3 Flaş menzili diyaframa ve ISO duyarlılığına göre değişir. Diyaframı A ve M modlarında ayarlarken flaş menzilleri tablosuna ( 187) bakın.

KARACASULU  
Dış Ticaret A.Ş.

**Nikon**türk

www.nikonturk.com









## Flaş Kontrol Modu

Fotoğraf makinesi aşağıdaki i-TTL flaş kontrolü modlarını destekler:

- **Dijital SLR için i-TTL dengeli dolgu flaş:** Flaş ünitesi, ana flaşın hemen öncesinde neredeyse görünmez ışıklar (kılavuz ışıklar) çıkarır. Çerçevenin tüm alanlarındaki objelerden yansıyan ışıklar yaklaşık 91K (91.000) piksel RGB sensörü tarafından toplanır ve ana konu ve ortamdaki arka plan ışığı arasında doğal bir denge sağlamak üzere flaş çıktısını ayarlamak için matris ölçümü sisteminden gelen aralık bilgisi ile birlikte analiz edilir. G veya D türü objektif kullanılıyorsa, mesafe bilgisi flaş çıktısı hesaplanırken dahil edilir. Hesaplamanın kesinliği objektif verileri verilerek CPU olmayan objektifler için arttırılabilir (odak uzaklığı ve maksimum diyafram; bkz.  212). Noktasal ölçüm kullanıldığında kullanılamaz.
- **Dijital SLR için standart i-TTL flaş:** Flaş çıktısı kare içindeki ışıklandırmayı standart seviyeye getirecek şekilde ayarlanır; arka planın parlaklığı dikkate alınmaz. Ana konunun arka plandaki ayrıntıların kaybedilmesi pahasına vurgulandığı çekimler için veya pozlama telafisi kullanıldığında tavsiye edilir. Dijital SLR için standart i-TTL flaş, noktasal ölçüm seçildiğinde otomatik olarak devreye girer.

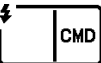
Dahili flaş için flaş kontrol modu Özel Ayar e3 (**Dahili flaş için flaş kontrol**,  301) kullanılarak seçilebilir. Bilgi ekranı dahili flaş için aşağıdaki şekilde flaş kontrol modunu görüntüler:

	Flaş senk	Otomatik FP (  299, 300)
i-TTL		—
Manuel		—
Tekrarlı flaş		—
Ayar düğmesi modu		

### ☑ Dahili Flaş

FX formatında odak uzaklıkları 24–300 mm olan objektiflerle kullanın (☐ 375). Gölgeleri önlemek için objektif koruyucularını çıkarın. Flaşın minimum 0,6 m aralığı vardır ve makro zoom objektiflerinin makro aralıklarında kullanılamaz.

i-TTL flaş kontrolü 100 ve 6400 arası ISO duyarlılıklarında kullanılabilir; diğer duyarlılıklarda, bazı aralıklarda veya diyafram değerlerinde istenen sonuçlara erişilemeyebilir.

Sürekli deklanşör modunda (☐ 103) flaş patlarsa, deklanşöre her basıldığında yalnızca bir fotoğraf çekilebilir.

Art arda birçok kez çekimde kullanıldığında flaşı korumak için deklanşör kısa bir süre devre dışı bırakılabilir. Flaş kısa bir duraklatmadan sonra yeniden kullanılabilir.

### ☑ Ayrıca Bkz.

Fotoğrafı yeniden kompoze etmeden önce ölçülen bir konu için flaş değerini (FV) kilitleme hakkında bilgi için 190. sayfaya bakın.

Otomatik FP yüksek hızlı flaş senkronizasyon ve bir flaş senk hızı seçme hakkında bilgi için, bkz. Özel Ayar e1 (**Flaş senkr hızı**, ☐ 299). Flaş kullanılırken mevcut en düşük perde hızını seçme konusunda bilgi edinmek için, bkz. Özel Ayar e2 (**Flaş perde hızı**, ☐ 300). Flaş kontrolü ve dahili flaşı ayar düğmesi modunda kullanma hakkında bilgi için, Özel Ayar e3'e (**Dahili flaş için flaş kontrol**, ☐ 301) bakın.

Opsiyonel flaş ünitelerini kullanma hakkında bilgi için 380. sayfaya bakın.



**Nikon**türk

www.nikonturk.com

## Diyafram, Duyarlılık ve Flaş Menzili

Dahili flaşın menzili duyarlılık (ISO eşdeğeri) ve diyaframa göre değişir.

ISO eşdeğerinde Diyafram							Menzil
100	200	400	800	1600	3200	6400	m
1.4	2	2.8	4	5.6	8	11	0,7-8,5
2	2.8	4	5.6	8	11	16	0,6-6,0
2.8	4	5.6	8	11	16	22	0,6-4,2
4	5.6	8	11	16	22	32	0,6-3,0
5.6	8	11	16	22	32	—	0,6-2,1
8	11	16	22	32	—	—	0,6-1,5
11	16	22	32	—	—	—	0,6-1,1
16	22	32	—	—	—	—	0,6-0,8

Dahili flaşta 0,6 m minimum aralık bulunur.

Pozlama modunda  $P$ , maksimum diyafram (minimum  $f$  değeri) aşağıda gösterildiği üzere ISO duyarlılığına göre sınırlandırılır:

ISO eşdeğerinde maksimum diyafram:							
100	200	400	800	1600	3200	6400	
2.8	3.5	4	5	5.6	7.1	8	

Objektifin maksimum diyafram yukarıda belirtilenden fazlaysa, maksimum diyafram değeri objektifin maksimum açıklığı olacaktır.

KARACASULU  
Dış Ticaret A.Ş.



**Nikon**türk

www.nikonturk.com

# Flaş Telifisi

Flaş telifisi flaş çıkışı ana konunun parlaklığını arka plana göre değiştirerek  $-3$  EV'den  $+1$  EV'ye  $1/3$  EV'lik artışlarla değiştirmek için kullanılır. Flaş çıkışı arttırılabilir ana konunun daha aydınlık görünmesi için arttırılabilir veya istenmeyen parlak noktaları veya yansımaları önlemek üzere azaltılabilir. Flaş telifisi pozlama telifisiyle birleştirilirse (130), pozlama değerleri birbirine eklenir.



Flaş telifisi için bir değer seçmek için,  düğmesine basın ve istenen değer kontrol panelinde görünene kadar alt-ayar kadranını döndürün.



 düğmesi

Alt-ayar kadranı



$\pm 0,0$  haricindeki değerlerde,  düğmesini bıraktıktan sonra kontrol panelinde ve vizörde  simgesi görüntülenecektir. Flaş telifisi için geçerli değer  düğmesine basılarak onaylanabilir.

**Nikon**türk

www.nikonturk.com

Normal flaş çıkışı, flaş telafisi  $\pm 0,0'$ a ayarlanarak geri yüklenebilir. Fotoğraf makinesi kapatıldığında, flaş telafisi sıfırlanmaz.



KARACASULU  
Dış Ticaret A.Ş.

#### Opsiyonel Flaş Üniteleri

SB-910, SB-900, SB-800, SB-700 ve SB-600 flaş ünitesindeki kontroller kullanılarak flaş telafisinin ayarlanmasına da izin verir; flaş ünitesiyle seçilen değer fotoğraf makinesiyle seçilen değere eklenir.

#### Ayrıca Bkz.

Flaş telafisi artış boyutunu seçme konusunda bilgi edinmek için, bkz. Özel Ayar b3 (Pz) flaş telafisi adım dđri (D 287). Bir dizi çekimde otomatik olarak değışen flaş seviyesi hakkında bilgi için, bkz. sayfa 132.

**Nikon**türk

www.nikonturk.com



# FV Kilidi

Bu özellik flaş çıktısını kilitlemek için kullanılır, fotoğrafların flaş seviyesi değiştirilmeden yeniden kompoze edilmesine imkan verir ve konu karenin ortasına konumlandırılmadığında bile flaş çıktısının konuya uygun olmasını sağlar. Flaş çıktısı ISO duyarlılığı ve diyafram değişimlerinde otomatik olarak ayarlanır.

FV kilidini kullanmak için:

## 1 FV kilidi işlevini Fn düğmesine atayın.

Özel Ayar f4 (**Fn düğmesini ata > Fn düğmesine bas**, 311) için **FV kilidi**'ni seçin.

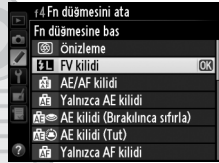

## 2 Flaş açma düğmesine basın.

Dahili flaş açılır ve şarja başlar.

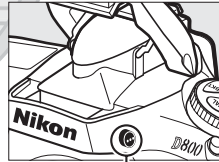

Flaş açma düğmesi

## 3 Netleyin.

Konuyu karenin merkezine konumlandırın ve netleme yapmak için deklanşöre yarım basın.

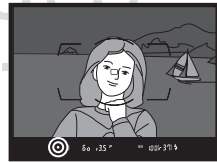

# Nikontürk

www.nikonturk.com

## 4 Flaş seviyesini kilitleyin.

Vizörde flaş hazır göstergesinin (⚡) görüntülendiğini onayladıktan sonra, **Fn** düğmesine basın. Flaş, uygun flaş seviyesini belirlemek için bir ekran ön flaşı uygulayacaktır. Flaş çıkışı bu seviyede kilitlenecektir ve FV kilidi simgesi (🔒) vizörde görünecektir.

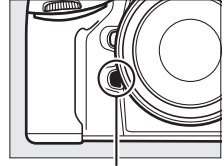

**Fn düğmesi**



## 5 Fotoğrafı yeniden kompoze edin.



## 6 Fotoğrafı çekin.

Fotoğrafı çekmek için deklanşöre sonuna kadar basın. İstenirse, FV kilidi serbest bırakılmadan ek fotoğraflar da çekilebilir.

## 7 FV kilidini serbest bırakın.

FV kilidini serbest bırakmak için **Fn** düğmesine basın. FV kilidi simgesinin (🔒) vizörde artık görüntülenmediğini onaylayın.



# Nikontürk

www.nikonturk.com

### Dahili Flaşla FV Kilidini Kullanma

FV kilidi Özel Ayar e3 (**Dahili flaş için flaş kontrol**,  301) için TTL seçildiğinde yalnızca dahili flaşla kullanılabilir.

### Opsiyonel Flaş Üniteleriyle FV Kilidini Kullanma



FV kilidi; TTL ve (destekleniyorsa) ekran flaş öncesi AA ve ekran flaş öncesi A flaş kontrol modlarında opsiyonel flaş üniteleriyle de kullanılabilir. Özel Ayar e3 (**Dahili flaş için flaş kontrol**,  301) için ayar düğmesi modu seçildiğinde, ana veya en azından bir uzak grup için flaş kontrol modunu TTL veya AA olarak ayarlayabilirsiniz.

### Ölçüm

Opsiyonel flaş ünitesi kullanılırken FV kilidine ait ölçüm alanları aşağıdaki gibidir:

Flaş ünitesi	Flaş modu	Ölçümlü alan
Tek flaş ünitesi	i-TTL	Karenin merkezinde 6 mm'lik daire
	AA	Flaş pozometresi tarafından ölçülen alan
Diğer flaş üniteleriyle kullanılır (Gelişmiş Kablosuz Aydınlatma)	i-TTL	Karenin tamamı
	AA	Flaş pozometresi tarafından ölçülen alan
	A (ana flaş)	alan

### Ayrıca Bkz.

FV kilidi için net alan derinliği önizleme düğmesini veya <sup>AE-L</sup><sub>AF-L</sub> **AE-L/AF-L** düğmesini kullanma hakkında bilgi için, bkz. Özel Ayar f5 (**Önizleme düğmesini ata**,  315) veya Özel Ayar f6 (**AE-L/AF-L düğmesini ata**,  315).



# Nikontürk

www.nikonturk.com



# Diğer Çekim Seçenekleri

## İki Düğme ile Sıfırlama: Varsayılan Ayarları Geri Yükleme

**QUAL** ve  düğmelerine birlikte iki saniyeden fazla basılarak aşağıda sıralanan fotoğraf makinesi ayarları varsayılan değerlere geri yüklenebilir (bu düğmeler yeşil bir noktayla işaretlidir). Ayarlar sıfırlanırken kontrol paneli kısa süreyle kapanır.

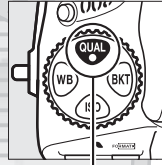

QUAL düğmesi

 düğmesi

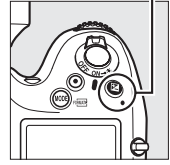

### ■ Çekim Menülerinden Erişilebilen Ayarlar<sup>1</sup>

Seçenek	Varsayılan	Seçenek	Varsayılan
Resim kalitesi	JPEG normal	HDR (yüksek dinamik aralık)	Kapalı <sup>3</sup>
Resim boyutu	Büyük	ISO duyarlılığı	100
Beyaz dengesi	Otomatik > Normal	Otmtnk ISO duyarlılığı	Kapalı
İnce ayar	A-B: 0, G-M: 0	Çoklu pozlama	Kapalı <sup>4</sup>
Picture Control ayarları <sup>2</sup>	Değiştirilmedi	Aralıklı çekim	Kapalı <sup>5</sup>

1 Çoklu pozlama ve aralıklı çekim ayarları haricinde, yalnızca **Çekim menüsü kümesi** seçeneğini kullanan geçerli olarak seçili kümedeki ayarlar sıfırlanacaktır (☑ 269). Kalan kümelerdeki ayarlar etkilenebilir.

2 Yalnızca geçerli Picture Control'ü.

3 Pozlama farkı ve düzeltme sıfırlanmaz.

4 Çoklu pozlama geçerli olarak çalışır, çekim sona erecektir ve çoklu pozlama o noktaya kadar olan pozlamalardan oluşturulur. Artış ve çekim sayısı sıfırlanmaz.

5 Aralıklı çekim geçerli olarak çalışır, çekim sona erecektir. Başlangıç zamanı, çekim aralığı ve aralıklı çekim sayısı sıfırlanmaz.

# Nikon türk

www.nikonturk.com

## ■ Diğer Ayarlar

Seçenek	Varsayılan	Seçenek	Varsayılan
Netleme noktası <sup>1</sup>	Merkez	AF alanı modu	
Pozlama modu	Programlanmış otomatik pozlama	Vizör	Tek nokta AF
		Canlı görüntü/film	Normal alan AF
Değişken program	Kapalı	Basamaklama	Kapalı <sup>2</sup>
Pozlama telafisi	Kapalı	Flaş modu	Ön perde senkr
AE kilidi	Kapalı	Flaş telafisi	Kapalı
Diyafram kilidi	Kapalı	FV kilidi	Kapalı
Perde hızı kilidi	Kapalı	Pozlama gecikme modu <sup>3</sup>	Kapalı
Otomatik netleme modu	AF-S	+ NEF (RAW)	Kapalı

- 1 AF alanı modu için otomatik alan AF seçildiyse netleme noktası görüntülenmez.
- 2 Çekim sayısı sıfıra sıfırlanır. Basamaklama artışı 1EV (pozlama/ışık basamaklama) veya 1 (beyaz dengesi basamaklama) olarak sıfırlanır. İki çekim ADL alternatifli pozlama programlarının ikinci çekimi için **AF Otomatik** seçilir.
- 3 Yalnızca **Özel ayarlar kümesi** seçeneği kullanılarak geçerli olarak seçilen kümedeki ayarlar sıfırlanacaktır (☐ 280). Kalan kümelerdeki ayarlar etkilenmez.

KARACASULU  
Dış Ticaret A.Ş.



### ■ Ayrıca Bkz.

Varsayılan ayarların bir listesini bkz. sayfa 105.

**Nikon**türk

www.nikonturk.com

# Çoklu Pozlama

İki ila on arası pozdan oluşan bir diziyi tek bir fotoğraf içine kaydetmek için aşağıdaki adımları uygulayın. Çoklu pozlamalar, yazılımla üretilen fotografik kaplamalara göre fark edilebilir derecede daha iyi renkler üretmek için fotoğraf makinesi görüntü sensöründen RAW verileri kullanabilirler.

## ■ Çoklu Pozlama Oluşturma

Çoklu pozlamalar canlı görüntüde kaydedilemez. İlerlemeden önce canlı görüntüden çıkın. Varsayılan ayarlarda 30 s süresince herhangi bir işlem yapılmadığı takdirde çekimin sona ereceğini ve bir çoklu pozlamanın otomatik olarak kaydedileceğini unutmayın.

### 🔍 Uzun Kayıt Süreleri

30 s'den fazla pozlamalar arasındaki bir aralıkta, Özel Ayar c2'yi (**Otmk syç kpnma gecikmesi**, 📄 291) kullanarak sayaç kapanma gecikmesini uzatın. Pozlar arasındaki maksimum ara Özel Ayar c2 için seçilen seçenekten 30 s daha uzundur. İzleme veya menü işlemleri sırasında ekran kapandıktan sonraki 30 s süresince hiçbir işlem yapılmazsa, çekim sona erer ve çoklu pozlama o ana kadar kaydedilmiş olan pozlardan oluşturulur.

## 1 Çekim menüsünde Çoklu pozlama'yı seçin.

Menüleri görüntülemek için MENU düğmesine basın. Çekim menüsünde **Çoklu pozlama** seçeneğini vurgulayın ve ► düğmesine basın.

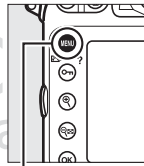

MENU düğmesi

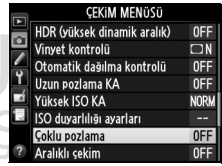

# Nikontürk

www.nikonturk.com

## 2 Bir mod seçin.

**Çoklu pozlama modu**'nu vurgulayın ve ► düğmesine basın.

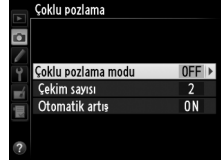

Aşağıdaki seçeneklerden birini vurgulayın ve OK düğmesine basın:

- **Seri şekilde çoklu pozlama çekmek için, ON/Açık (dizi)** öğesini seçin. Çoklu pozlamalı çekim **Çoklu pozlama modu** için **Kapalı**'yı seçene kadar devam eder.
- **Bir çoklu pozlama çekmek için, Açık (tek fotoğraf)** ı seçin. Tek bir çoklu pozlama oluşturduktan sonra normal çekim otomatik olarak sürdürülebilir.
- **Ek çoklu pozlamalar oluşturmadan çıkmak için, Kapalı**'yı seçin.

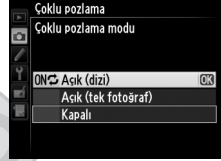

**Açık (dizi)** veya **Açık (tek fotoğraf)** seçilirse, bir  simgesi kontrol panelinde görüntülenir.

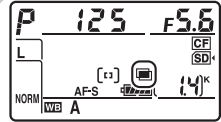

KARACASULU  
Dış Ticaret A.Ş.

**Nikon**türk

www.nikonturk.com

### 3 Çekim sayısını seçin.

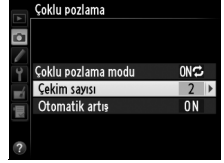

**Çekim sayısı** seçeneğini vurgulayın ve ► düğmesine basın.

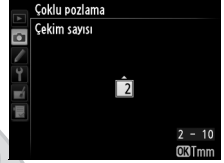

Tek bir fotoğraf oluşturmak üzere birleştirilecek pozların sayısını seçmek için ▲ veya ▼ düğmelerine basın ve ardından OK düğmesine basın.



#### BKT Düğmesi

Özel Ayar f8 (**BKT düğmesini ata**; 316) için **Çoklu pozlama** seçilirse, **BKT** düğmesine basarak ve ana ayar kadranını döndürerek çoklu pozlama modunu seçebilirsiniz ve **BKT** düğmesine basarak ve alt-ayar kadranını döndürerek çekim sayısını seçebilirsiniz. Çekim modu ve sayısı kontrol panelinde gösterilir: **Açık (dizi)** seçildiğinde  ve  ve **Açık (tek fotoğraf)** seçildiğinde  görünür; çoklu pozlama kapalı olduğunda hiç simge görünmez.

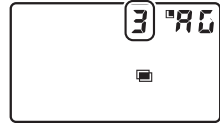
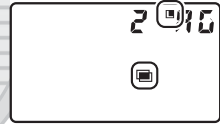

# Nikontürk

www.nikonturk.com



## 4 Artış miktarını seçin.

**Otomatik artış'ı** vurgulayın ve ► düğmesine basın.

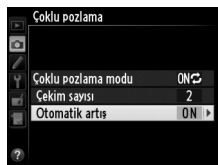

Aşağıdaki seçenekler gösterilir. Bir seçeneği vurgulayın ve OK düğmesine basın.

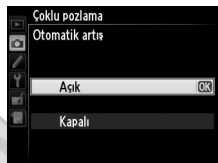

- **Açık:** Artış gerçekte kaydedilen pozların sayısına göre ayarlanır (her pozlama için artış 2 pozlama için  $1/2$  olarak, 3 pozlama için  $1/3$  vb. olarak ayarlanır).
- **Kapalı:** Çoklu pozlama kaydedilirken artış ayarlanmaz. Arkaplan karanlık ise önerilir.



## 5 Fotoğrafi kareleyin, netleme yapın ve çekin.



Sürekli yüksek hız ve sürekli düşük hız çekim modlarında (103), fotoğraf makinesi tüm pozları tek bir arka arkaya çekime kaydeder. **Açık (dizi)** seçilirse, deklanşöre basıldığında fotoğraf makinesi çoklu pozlamaları kaydetmeye devam eder; **Açık (tek fotoğraf)** seçilirse, çoklu pozlamalı çekim ilk fotoğraftan sonra sona erer. Otomatik zamanlama modunda, Özel Ayar c3 (**Otomatik zamanlama**) > **Çekim sayısı** (291) için seçilen seçeneğe bakılmaksızın fotoğraf makinesi sayfa 197, Adım 3'te seçilen otomatik olarak pozlama sayısını kaydeder; çekimler arasındaki aralık Özel Ayar c3 (**Otomatik zamanlama**) > **Çekimler arasındaki aralık** ile kontrol edilir. Diğer deklanşör modlarında, deklanşöre her basıldığında bir fotoğraf çekilir; tüm pozlar kaydedilene kadar çekmeye devam edin (tüm fotoğraflar kaydedilmeden önce çoklu pozlamayı durdurma konusunda bilgi edinmek için, bkz. sayfa 199).

**Nikon**türk

www.nikonturk.com

Çekim sona erene kadar  simgesi yanıp sönecektir. **Açık (dizi)** seçilirse, çoklu pozlamalı çekim yalnızca çoklu pozlama modu için **Kapalı** seçildiğinde sona erer; **Açık (tek fotoğraf)** seçilirse, çoklu pozlama tamamlandığında çoklu pozlamalı çekim otomatik olarak sona erer. Çoklu pozlamalı çekim sonlandığında  simgesi ekrandan temizlenir.

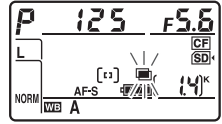

## ■ Çoklu Pozlamayı Durdurma

Belirtilen poz sayısı çekilmeden önce çoklu pozlamayı durdurmak için, çoklu pozlama modu için **Kapalı**'yı seçin. Çekim belirtilen poz sayısı çekilmeden önce sonlanırsa, o ana kadar kaydedilmiş pozlardan bir çoklu pozlama oluşturulur. **Otomatik artış** açık ise, kazanç gerçekte kaydedilen poz sayısını yansıtacak şekilde ayarlanır. Aşağıdaki durumlarda çekimin otomatik olarak sona ereceğini unutmayın:

- İki düğme ile sıfırlama gerçekleştirildiğinde (📖 193)
- Fotoğraf makinesi kapatıldığında
- Pil deşarj olduğunda
- Fotoğraflar silindiğinde

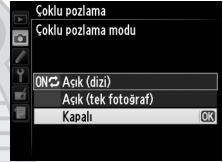

KARACASULU  
Dış Ticaret A.Ş.

**Nikon**türk

www.nikonturk.com



### ✓ Çoklu Pozlama

Bir çoklu pozlamayı kaydederken bellek kartını çıkarmayın ya da değiştirmeyin.

Çoklu pozlamalar canlı görüntüde kaydedilemez. Canlı görüntüde fotoğraflar çekme **Çoklu pozlama modu**'nu **Kapalı** olarak sıfırlar.

Fotoğraf bilgilerini izleme ekranında listelenen bilgi (kayıt tarihi ve fotoğraf makinesi yönü dahil) çoklu pozlamadaki ilk çekimdir.

### ✎ Aralıklı Çekim

İlk poz çekilmeden önce aralıklı fotoğraf çekimi etkinleştirilirse, çoklu pozlama menüsünde belirtilen poz sayısı çekilinceye kadar (aralıklı çekim menüsünde listelenen çekim sayısı yoksayılr) fotoğraf makinesi pozlamaları seçilen aralıkta kaydeder. Bu pozlamalar tek fotoğraf olarak kaydedilir ve aralıklı çekim sonlanır (çoklu pozlama modu için **Açık (tek fotoğraf)** seçildiğinde, çoklu pozlamalı çekim de sona erer). Çoklu pozlama iptal edildiğinde aralıklı çekim de iptal olur.

### ✎ Diğer Ayarlar

Çoklu pozlama çekilirken, bellek kartları formatlanamaz ve bazı menü öğeleri grileşir ve değiştirilemez.

KARACASULU  
Dış Ticaret A.Ş.

**Nikon**türk

www.nikonturk.com



# Aralıklı Çekim

Fotoğraf makinesi önceden belirlenmiş aralıklarla fotoğraf çekebilecek donanıma sahiptir.

## 1 Çekim menüsünde Aralıklı çekim'i seçin.

Menüleri görüntülemek için MENU düğmesine basın. Çekim menüsünde **Aralıklı çekim** seçeneğini vurgulayın ve ► düğmesine basın.

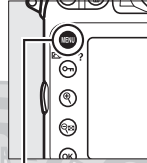

MENU düğmesi

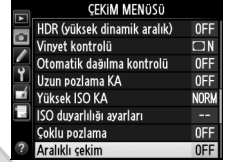

## 2 Bir başlangıç zamanı seçin.

Aşağıdaki başlangıç tetikleyicilerinden seçim yapın.

- **Hemen çekime başlamak için, Şimdi** ögesini vurgulayın ve ► düğmesine basın. Çekim ayarlar tamamlandıktan yaklaşık 3 s sonra başlar; Adım 3'e ilerleyin.



- **Bir başlangıç zamanı seçmek için, Başlangıç zamanı'nı** vurgulayın ve sağda gösterilen başlangıç zamanı seçeneklerini görüntülemek için ► düğmesine basın. Saati veya dakikayı vurgulamak için ◀ veya ▶ düğmesine basın. Değiştirmek için ▲ veya ▼ düğmesine basın. Devam etmek için ► düğmesine basın.



# Nikontürk

www.nikonturk.com

### 3 Aralığı seçin.

Saat, dakika veya saniyeyi virgülemek için ◀ veya ▶ tuşuna basın; değiştirmek için ▲ veya ▼ tuşuna basın. En yavaş öngörülen perde hızından daha uzun bir aralık seçin. Devam etmek için ▶ düğmesine basın.



### 4 Aralık sayısını ve aralık başına düşen çekim sayısını seçin.

Aralık veya çekim sayısını virgülemek için ◀ veya ▶ düğmesine basın; değiştirmek için ▲ veya ▼ düğmesine basın. Devam etmek için ▶ düğmesine basın.

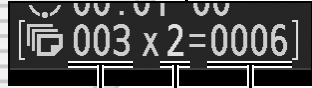

Aralık sayısı Çekim/ aralık sayısı Toplam çekim sayısı

#### ✓ Çekim Öncesinde

Aralıklı seçimi kullanırken otomatik zamanlama (⌚) veya MUP haricinde bir deklanşör modu seçin. Aralıklı çekime başlamadan önce, geçerli ayarlarda bir test çekimi yapın ve sonuçları ekranda izleyin.

Bir başlangıç zamanı seçmeden önce, ayarlar menüsünden **Saat dilimi ve tarih** seçeneğini seçin ve fotoğraf makinesi saatinin doğru saat ve tarih ayarına sahip olduğundan emin olun (☞ 27).

Tripod kullanımı tavsiye edilir. Çekim başlamadan önce fotoğraf makinesini bir tripod üzerine takın. Çekimin kesintiye uğramamasını sağlamak için, fotoğraf makinesinin EN-EL15 pilinin tam şarjlı olduğundan emin olun. Şüpheye düşecek olursanız, kullanım öncesinde pili şarj edin veya EN-5B AC adaptörü ve EP-5B güç konektörü (ayrıca edinilebilir) kullanın.

# Nikon türk

www.nikonturk.com

## 5 Çekime başlayın.

**Açık** öğesini vurgulayın ve **OK** düğmesine basın (aralıklı çekimi başlatmadan çekim menüsüne dönmek için

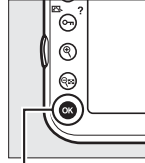

**OK** düğmesi



**Kapalı** öğesini vurgulayın

ve **OK** düğmesine basın). İlk çekim serisi belirtilen başlama saatinde veya Adım 2'de **Başlangıç zamanı seç** için **Şimdi** seçildiyse yaklaşık 3 s sonra yapılır. Çekim işlemi belirtilen aralıklarla tüm çekimler tamamlanana kadar sürecektir. Perde hızı ve görüntünün bellek kartına kaydedilmesi için gereken süre her çekimde farklı olabileceğinden, kaydedilmekte olan ve bir sonra kaydedilecek çekim arasındaki süre değişebilir. Çekim geçerli ayarlarda devam edemiyorsa (örneğin, manuel pozlama modunda o an için **b u l b** perde hızı seçilmişse veya başlangıç zamanı bir dakikadan daha az ise), ekranda bir uyarı görüntülenecektir.

### **Vizörü Kapatın**

Vizör yoluyla giren ışığın pozlamayı etkilemesini önlemek için, vizör göz merceği kapağını kapatın (☐ 106).

### **Bellekte Yer Yok**

Bellek kartı doluysa, ara zamanlayıcı devrede kalır ancak fotoğraf çekilmez. Bazı fotoğrafları sildikten veya fotoğraf makinesini kapatarak başka bir bellek kartı yerleştirdikten sonra çekime devam edin (☐ 205).

### **Aralıklı Çekim**

Aralıklı çekim, uzun süre pozlama (uzun pozlama çekim, ☐ 124) veya zaman aralıklı çekim (☐ 207) ile birleştirilemez ve Özel ayar g4 (Deklanşör düğmesi için, ☐ 324) için Film kaydet seçildiğinde kullanılamaz.

**Nikon**türk

www.nikonturk.com

## Basamaklama

Basamaklama ayarlarını aralıklı çekime başlamadan önce yapın. Aralıklı çekim devredeyken poz, flaş veya ADL alternatifli pozlama etkin ise, ara zamanlayıcı menüsünde belirtilen çekim sayısına bakılmaksızın, fotoğraf makinesi her aralıkta basamaklama programındaki sayıda çekim yapacaktır. Aralıklı çekim devredeyken beyaz dengesi basamaklama etkin ise, fotoğraf makinesi her aralıkta bir çekim yapacak ve bunu basamaklama programında belirtilen kopya sayısını oluşturacak şekilde işleyecektir.

## Çekim Sırasında

Aralıklı çekim sırasında, kontrol panelindeki  simgesi yanıp sönecektir. Bir sonraki çekim aralığı başlamadan önce, perde hızı göstergesi kalan aralık sayısını görüntüleyecek ve diyafram göstergesi geçerli aralıkta kalan çekim sayısını gösterecektir. Diğer zamanlarda, kalan aralık sayısı ve her aralıkta kalan çekim sayısı deklanşöre yarım basılarak görüntülenebilir (düğme serbest bırakıldığında, poz sayaçları kapanana kadar perde hızı ve diyafram görüntülenecektir).

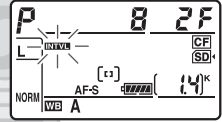

Geçerli aralıklı çekim ayarlarını görüntülemek için, çekimler arasında **Aralıklı çekim** seçeneğini seçin. Aralıklı çekim devam ederken, ara zamanlayıcı menüsünde başlangıç zamanı, çekim aralığı ve kalan aralık ve çekim sayısı görüntülenir. Aralıklı çekim devam ederken bu öğelerin hiç biri değiştirilemez.



Aralıklı çekim devam ederken fotoğraflar oynatılabilir ve çekim ve menü ayarları yapılabilir. Ekran her aralıktan önce yaklaşık dört saniye süreyle otomatik olarak kapanacaktır.

## ■ Aralıklı Çekimi Duraklatma

Aralıklı çekim aşağıdaki yollarla duraklatılabilir:

- Aralıklar arasında **OK** düğmesine basılarak
- Ara zamanlayıcı menüsünde **Başlat** > **Duraklat** vurgulanarak ve **OK** düğmesine basılarak
- Fotoğraf makinesi kapatılıp yeniden açılarak (istenirse, fotoğraf makinesi kapalıyken bellek kartı değiştirilebilir)
- Otomatik zamanlama (☺) veya **MUP** deklanşör modu seçilerek

Çekime devam etmek için:

### 1 Yeni bir başlama zamanı seçin.

201. sayfada açıklanan şekilde yeni bir başlangıç zamanı seçin.



### 2 Çekime devam edin.

**Tekrar Başlat** öğesini vurgulayın ve **OK** düğmesine basın. Çekim sırasında aralıklı çekiminin duraklatılması durumunda, geçerli aralıktaki kalan çekimlerin iptal edileceğini unutmayın.

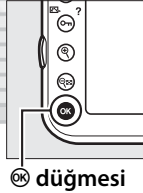

## ■ Aralıklı Çekimi Durdurma

Aralıklı çekim pil deşarj olduğunda otomatik olarak sona erer.

Aralıklı çekim aynı zamanda aşağıdaki yollarla da sonlandırılabilir:

- Ara zamanlayıcı menüsünde **Başlat** > **Kapalı** seçeneği seçilerek
- İki düğmeli sıfırlama yapılarak (☐ 193)
- Çekim menüsünde **Çekim menüsü kümesi** öğesi kullanılarak geçerli çekim menüsü kümesinin ayarları sıfırlanarak (☐ 270)
- Basamaklama ayarları değiştirilerek (☐ 132)
- HDR (☐ 176) veya çoklu pozlama çekimi (☐ 195) sonlandırılarak Aralıklı çekim sona erdiğinde normal çekim devam eder.

## ■ Fotoğraf Yok

Fotoğraf makinesi aralık başladıktan sonra aşağıdaki durumlardan biri sekiz saniye kadar veya daha fazla kalırsa geçerli aralığı atlar:

önceki aralık için fotoğraf veya fotoğraflar çekilmişse, hafıza

tamponlama doluysa veya fotoğraf makinesi **AF-S**'de netleyemiyorsa

(fotoğraf makinesinin her çekimden önce yeniden netlediğini

unutmayın). Çekim sonraki aralıklarla devam edecektir.

## ■ Deklanşör Modu

Seçilen deklanşör moduna bakılmaksızın, fotoğraf makinesi her aralıkta belirtilen sayıda çekim yapacaktır. **C** (sürekli yüksek hız) modunda, fotoğraflar 104. sayfada verilen hızda çekilecektir. **S** (tek kare) ve **U** (sürekli düşük hız) modlarında, fotoğraflar Özel Ayar d2 (**CL modu çekim hızı**, ☐ 293) için seçilen hızda çekilecektir; **Q** modunda, fotoğraf makinesi kumlanması azalacaktır.

## ■ Çekim Menüsü Kümeleri

Aralıklı çekim ayarlarında yapılan değişiklikler tüm çekim menüsü kümelerine uygulanır (☐ 269). Çekim menüsü ayarları çekim menüsünde **Çekim menüsü kümesi** öğesi kullanılarak sıfırlanır (☐ 270), aralıklı çekim ayarları şu şekilde sıfırlanır:

- Başlangıç zamanı seç: Şimdi
- Çekim sayısı: 1
- Aralık: 00:01:00"
- Çekime başla: Kapalı
- Aralık sayısı: 1

# Nikon türk

www.nikonturk.com

# Zaman Aralıklı Çekim

Fotoğraf makinesi, sessiz zaman aralıklı filmler oluşturmak için geçerli olarak çekim menüsünde **Film ayarları** için seçilen seçenekleri kullanarak otomatik olarak seçili aralıklarda fotoğraflar çeker (☐ 70).

## Çekim Öncesinde

Zaman aralıklı çekime başlamadan önce, geçerli ayarlarda bir test çekimi yapın (doğru pozlama önizlemesi için fotoğrafı vizörde kareleyerek) ve sonuçları ekranda izleyin. Parlaklıktaki değişiklikleri kaydetmek için, manuel pozlamayı kullanın (☐ 122); tutarlı renklendirme için, otomatik haricinde bir beyaz dengesi ayarı kullanın (☐ 145). Film canlı görüntüsüne geçmenizi ve geçerli görüntü alanını ekranda kırpmanızı öneririz (☐ 59); zaman aralıklı çekimin canlı görüntüde kullanılamayacağını unutmayın.

Tripod kullanımı tavsiye edilir. Çekim başlamadan önce fotoğraf makinesini bir tripod üzerine takın. Çekimin kesilmediğinden emin olmak için, opsiyonel EH-5b AC adaptörü ve EP-5B güç konektörü veya tam şarj edilmiş EN-EL15 pil kullanın.

## 1 Çekim menüsünde Zaman aralıklı çekim'i seçin.

Menüleri görüntülemek için MENU düğmesine basın. Çekim menüsünde **Zaman aralıklı çekim** seçeneğini vurgulayın ve ► düğmesine basın.

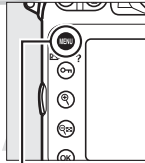

MENU düğmesi



# Nikontürk

www.nikonturk.com

## 2 ► düğmesine basın.

Adım 3'e ilerlemek için ► düğmesine basın ve bir aralık ve çekim süresi seçin. Zaman aralıklı filmler çekmek için 5 saniyelik varsayılan aralığı ve 25 dakikalık çekim süresini kullanarak adım 5'e ilerleyin.



## 3 Aralığı seçin.

Dakika ve saniyeyi virgülemek için ◀ veya ▶ tuşuna basın; değiştirmek için ▲ veya ▼ tuşuna basın. En yavaş öngörülen perde hızından daha uzun bir aralık seçin. Devam etmek için ► düğmesine basın.



## 4 Çekim süresini seçin.

Saat veya dakikayı virgülemek için ◀ veya ▶ tuşuna basın; değiştirmek için ▲ veya ▼ tuşuna basın. Maksimum çekim süresi 7 saat ve 59 dakikadır. Devam etmek için ► düğmesine basın.

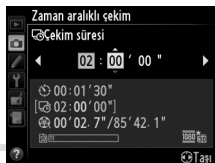



## 5 Çekime başlayın.

**Açık** öğesini vurgulayın ve **OK** düğmesine basın (zaman aralıklı çekimi başlatmadan çekim menüsüne dönmek için **Kapalı** öğesini vurgulayın ve **OK** düğmesine basın).

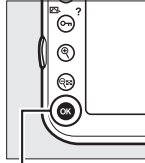

**OK** düğmesi



Zaman aralıklı çekim 3 s sonra başlar. Fotoğraf makinesi Adım 4'te seçilen süre için Adım 3'te seçilen aralıkta fotoğraf çeker. Her çekim kaydedilirken hafıza kartına erişim lambası yanar; perde hızının ve bellek kartına görüntüyü kaydetmek için gereken sürenin çekimden çekime değişebileceğini unutmayın, kaydedilmekte olan bir çekimin ve bir sonraki çekimin başlangıcı arasındaki aralık değişebilir. Zaman aralıklı filmler geçerli ayarlarda kaydedilemezse çekim başlamaz (örneğin, bellek kartı doluysa, aralık veya çekim süresi sıfırsa veya aralık çekim süresinden uzunsa).

Tamamlandığında, zaman aralıklı filmler **Film ayarları** > **Hedef** altında seçilen bellek kartına kaydedilir (70).

KARACASULU  
Dış Ticaret A.Ş.

### ✓ Zaman Aralıklı Çekim

Zaman aralığı canlı görüntüsünde (45, 59), **bulb** perde hızında (124) veya basamaklama sırasında (132), Yüksek Dinamik Aralık (HDR, 176), çoklu pozlama (195) veya aralıklı çekim (201) etkindir.

### ✎ Deklanşör Modu

Seçilen deklanşör moduna bakılmaksızın, fotoğraf makinesi her aralıkta bir çekim yapacaktır. Otomatik zamanlama kullanamaz.

**Nikon** **türk**

## ✎ Son Filmin Uzunluğunu Hesaplama

Son filmdeki toplam kare sayısı çekim süresi aralığa bölünüp yuvarlanarak hesaplanabilir. Son filmin uzunluğu çekim sayısı **Film ayarları** > **Çerçeve boyutu/kare hızı** altında seçilen kare hızına bölünerek hesaplanabilir. Örneğin **1920 x 1080; 24 fps**'de kaydedilen 48 karelik bir filmde yaklaşık iki saniye uzunluğunda olacaktır. Filmlerin, zaman aralıklı çekim kullanılarak kaydedilen maksimum uzunluğu 20 dakikadır.

## ✎ Vizörü kapatın

Vizör yoluyla giren ışığın pozlamayı etkilemesini önlemek için, vizör göz merceği kapağını kapatın (📖 106).

## ✎ Çekim Sırasında

Zaman aralıklı çekim sırasında, bir **INTVL** simgesi yanıp söner ve zaman aralıklı çekim göstergesi kontrol panelinde görüntülenir. Kalan süre (saat ve dakika olarak) her kare kaydedilmeden hemen önce poz süresi göstergesinde görünür. Başka zamanlarda, kalan süre deklanşöre yarım basılarak görüntülenebilir. Özel Ayar c2 (**Otmk syç kpnma gecikmesi**, 📖 291) için seçilen seçeneğe bakılmaksızın, pozometreler çekim sırasında kapanmazlar.

Geçerli zaman aralıklı çekim ayarlarını görüntülemek için, çekimler arasında **MENU** düğmesine basın. Zaman aralıklı çekim çalışırken, zaman aralıklı çekim menüsü aralığı ve kalan süreyi gösterir. Bu ayarlar zaman aralıklı çekim sürerken değiştirilemez ya da resimler izlenemez veya diğer menü ayarları ayarlanamaz.

Kaydedilen uzunluk/  
maksimum uzunluk



Bellek kartı  
göstergesi

Çerçeve  
boyutu/kare  
hızı

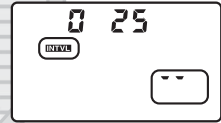

## ■ Zaman Aralıklı Çekimi Durdurma

Zaman aralıklı çekim pil deşarj olduğunda otomatik olarak sona erer. Aşağıdakiler de zaman aralıklı çekimi sonlandırır:

- **Zaman aralıklı çekim** menüsünde **Başlat** > **Kapalı** öğesini seçme
- Kareler arasında veya bir kare kaydedildikten hemen sonra  düğmesine basma
- Fotoğraf makinesini kapatma
- Objektifi çıkarma
- Bir USB veya HDMI kablosunu bağlama
- Boş bir yuvaya bellek kartı takma
- Fotoğraf çekmek için deklanşöre sonuna kadar basma

Çekilen karelerden zaman aralıklı çekimin sonlandığı noktaya kadar bir film oluşturulacaktır. Güç kaynağı çıkarılırsa veya bağlantısı kesilirse ya da hedef bellek kartı çıkarılırsa Zaman aralıklı çekimin sonlanacağını ve başka bir filmin kaydedilmeyeceğini unutmayın.

## ■ Fotoğraf Yok

Fotoğraf makinesi AF-S'de netleme yapamazsa (fotoğraf makinesinin her çekimden önce tekrar netlediğini unutmayın) fotoğraf makinesi geçerli kareyi atlar. Çekim sonraki kareyle devam edecektir.

### Resim İnceleme

 düğmesi zaman aralıklı çekim çalışırken resimleri izlemek için kullanılamaz, ancak geçerli kare çekim menüsünde **Resim inceleme** için **Açık** seçilirse her çekimden sonra birkaç saniye görüntülenir (265). Kare görüntülenirken diğer izleme işlemleri gerçekleştirilemez.

### Ayrıca Bkz.

Zaman aralıklı çekim tamamlandığında bir uyarı sesi ayarlama hakkında bilgi için, bkz. Özel Ayarlar (Uyarı sesi) (292).

**Nikon**türk

www.nikonturk.com



# CPU Olmayan Objektifler

Kullanıcı objektif verilerini (objektif odak uzaklığı ve maksimum diyafram) belirleyerek, CPU olmayan objektifleri kullanırken çeşitli CPU objektifi fonksiyonlarına erişebilir.

*Objektifin odak uzaklığı biliniyorsa:*

- Power zoom opsiyonel flaş üniteleriyle kullanılabilir (☐ 382)
- Objektif odak uzaklığı izleme fotoğraf bilgisi ekranında (bir yıldız işaretiyle) listelenir

*Objektifin maksimum diyaframı biliniyorsa:*

- Diyafram değeri kontrol paneli ve vizörde görüntülenir
- Flaş seviyesi diyaframdaki değişiklikler için ayarlanır
- Diyafram izleme fotoğraf bilgisi ekranında (bir yıldız işaretiyle) listelenir

*Objektifin hem odak uzaklığı hem de maksimum diyaframı belirtilirse:*

- Renkli matris ölçümü yapılabilir (Reflex-NIKKOR objektif dahil olmak üzere, bazı objektifler ile doğru sonuçların alınabilmesi için merkez ağırlıklı veya noktasal ölçümünün kullanılmasının gerekebileceğini not edin)
- Merkez ağırlıklı ve noktasal ölçümün ve dijital SLR için i-TTL dengeli dolgu flaşın kesinliği iyileşir

## 📷 Odak Uzaklığı Listelenmemiş

Doğru odak uzaklığı listelenmemişse, objektifin gerçek odak uzaklığından büyük en yakın değeri seçin.

## 📷 Teleobjektif Dönüştürücü ve Yakınlaştırmalı Objektifler

Teleobjektif dönüştürücülerin maksimum diyaframı teleobjektif dönüştürücü ve objektifin maksimum diyaframının birleşimidir. CPU olmayan objektifler yakınlaştırıldığında veya uzaklaştırıldığında objektif verilerinin ayarlanmayacağını unutmayın. Farklı odak uzaklığı için veriler ayrı objektif numaraları olarak girilebilir veya objektif için veriler zoom her ayarlandığında objektif odak uzaklığı ve maksimum diyafram için yeni değerleri yansıtmak için düzenlenebilir.

**Nikon**türk

www.nikonturk.com

Fotoğraf makinesi dokuz CPU olmayan objektife kadar veri depolayabilir. CPU olmayan objektif için veri girmek veya düzenlemek için:

## 1 Ayarlar menüsünde CPU olmayan objektif verileri ögesini seçin.

Menüleri görüntülemek için MENU düğmesine basın. Ayarlar menüsünde **CPU olmayan objektif verileri** seçeneğini vurgulayın ve ► düğmesine basın.

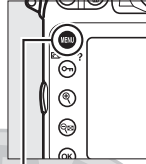

MENU düğmesi

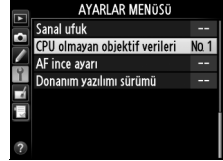

## 2 Objektif no'yu seçin.

**Objektif no** seçeneğini vurgulayın ve 1 ve 9 arasında bir objektif numarası seçmek için ◀ veya ▶ düğmesine basın.

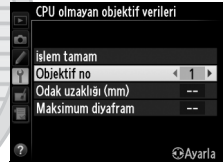

## 3 Odak uzaklığını ve diyaframı girin.

**Odak uzaklığı (mm)** veya **Maksimum diyafram**'ı vurgulayın ve vurgulanan

ögeyi düzenlemek için ◀ veya ▶ düğmesine basın. Odak uzaklığı 6 ve 4000 mm arasındaki değerlerden, maksimum diyafram f/1.2 ve f/22 arasındaki değerlerden seçilebilir.

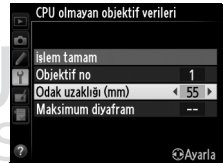

## 4 İşlem tamam öğesini seçin.

**İşlem tamam** öğesini

vurgulayın ve **OK** düğmesine basın.

Belirtilen odak uzaklığı ve diyafram seçilen objektif no altında depolanacaktır.



**OK** düğmesi

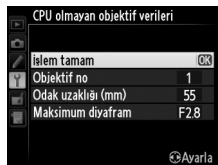

CPU olmayan objektif kullanılırken objektif verilerini geri çağırmak için:

## 1 Bir fotoğraf makinesi kontrolüne CPU olmayan objektif no seçim işlevi atayın.

Özel Ayarlar menüsünde fotoğraf makinesi kontrolü için “düğme + ayar kadranları” seçeneği olarak **CPU olmayan objektif no seç** öğesini seçin (☐ 314). CPU olmayan objektif no seçimi **Fn** düğmesine (Özel Ayar f4, **Fn düğmesini ata**, ☐ 311), net alan derinliği önizleme düğmesine (Özel Ayar f5, **Önizleme düğmesini ata**, ☐ 315) veya **AE-L/AF-L** düğmesine (Özel Ayar f6, **AE-L/AF-L düğmesini ata**, ☐ 315) atanabilir.

## 2 Objektif no'yu belirlemek için seçilen kontrolü kullanın.

Seçilen düğmeye basın ve ana veya alt-ayar kadranını istediğiniz objektif no kontrol panelinde görüntülenene kadar çevirin.

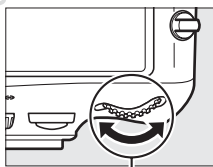

Ana ayar kadranı

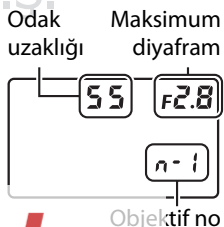

# Nikon türk

www.nikonturk.com

# Bir GPS Ünitesi Kullanma

Bir GPS ünitesi geçerli enlem, boylam, yükseklik, Düzenlenmiş Uluslararası Zaman (UTC) ve yönün her fotoğraf çekildiğinde kaydedilmesini sağlayarak on pinli uzak terminale bağlanabilir. Fotoğraf makinesi opsiyonel GP-1 GPS ünitesiyle (aşağıya bakın; GP-1'in pusula yönü sağlamadığını unutmayın) veya opsiyonel MC-35 GPS adaptör kablosuyla bağlanan üçüncü parti ünitelerle kullanılabilir (☎ 216).

## ■ GP-1 GPS Ünitesi

GP-1, Nikon dijital fotoğraf makineleriyle kullanım için tasarlanmış opsiyonel bir GPS ünitesidir. Üniteyi bağlama hakkında bilgi için, GP-1 ile sağlanan elkitabına bakın.

KARACASULU  
Dış Ticaret A.Ş.



**Nikon**türk

www.nikonturk.com

## ■ Diğer GPS Üniteleri

National Marine Electronics Association NMEA0183 veri formatının 2.01 veya 3.01 sürümleriyle uyumlu Garmin GPS üniteleri fotoğraf makinesinin on pinli uzak terminaline bir MC-35 GPS adaptör kablosu (ayrıca edinilebilir; □ 390) kullanılarak bağlanabilir. Bir PC arayüzü kablo konektörü içeren Garmin eTrex ve Garmin geko serisi cihazlarla çalıştığı onaylanmıştır. Bu cihazlar, GPS cihazının üreticisi tarafından sağlanan D-sub 9-pinli konektör içeren bir kablo kullanılarak MC-35'e bağlanır. Ayrıntılar için MC-35'in talimat el kitaplarına bakın. Fotoğraf makinesini açmadan önce, GPS cihazını NMEA moduna (4800 baud) ayarlayın; daha fazla bilgi için GPS cihazıyla verilen dokümantasyonlara bakın.

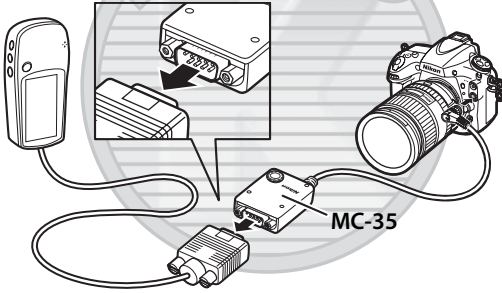

KARACASULU  
Dış Ticaret A.Ş.

**Nikon**türk

www.nikonturk.com



## **GPS Simgesi**

Bağlantı durumu  simgesiyle gösterilir:

- **GPS (statik):** Fotoğraf makinesi bir GPS cihazıyla iletişim kurdu. Bu simge görüntülenirken çekilen fotoğrafların fotoğraf bilgileri GPS verilerinin ek bir sayfasını görüntüler (☰ 229).
- **GPS (yanıp sönen):** GPS cihazı bir sinyal alıyor. Simge yanıp sönerken çekilen resimler GPS verilerini içermez.
- **Simge yok:** GPS cihazından en az iki saniye boyunca hiç yeni GPS verisi alınmadı.

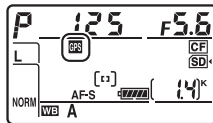

 simgesi görüntülenmediğinde çekilen fotoğraflar GPS verileri içermez.

## **Yön**

Yön yalnızca GPS cihazında dijital pusula varsa kaydedilir (GP-1'de pusula olmadığını unutmayın). GPS cihazını objektifle aynı yönü gösterecek şekilde ve fotoğraf makinesinden en az 20 cm uzakta tutun.

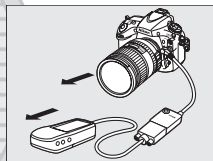

## **Düzenlenmiş Uluslararası Zaman (UTC)**

UTC verileri GPS cihazı tarafından sağlanır ve fotoğraf makinesi saatinden bağımsızdır.

KARACASULU  
Dış Ticaret A.Ş.

**Nikon**türk

www.nikonturk.com

## ■ Ayarlar Menüsü Seçenekleri

Ayarlar menüsündeki **GPS** öğesi aşağıda listelenen seçenekleri içerir.

- **Otomatik ölçüm kapalı:** Bir GPS ünitesi takıldığında pozometrelerin otomatik olarak kapanıp kapanmayacağını seçin.

Seçenek	Açıklama
<b>Etkinleştir</b>	Özel Ayar c2 ( <b>Otmk syç kpnma gecikmesi</b> , ☑ 291; GP-1 bağlandığında fotoğraf makinesinin GPS verileri almasına izin vermek için, pozometreler etkinleştirildikten veya fotoğraf makinesi açıldıktan sonra gecikme bir dakikaya kadar uzatılabilir) için belirtilen sürede bir işlem gerçekleştirilmezse pozometreler otomatik olarak kapanır. Bu şekilde pilin boşalması azaltılır.
<b>Devre Dışı Bırak</b>	Bir GPS ünitesi bağlıken pozometreler kapanmaz; GPS verileri her zaman kaydedilecektir.

- **Konum:** Bu öğe yalnızca GPS cihazı tarafından raporlandığı şekilde geçerli enlem, boylam, yükseklik ve Düzenlenmiş Uluslararası Zaman'ı (UTC) ve yön (destekleniyorsa) görüntülediğinde GPS cihazı bağlıysa kullanılabilir.
- **F. mk. sa. ayr için GPS kullan:** Fotoğraf makinesi saatini GPS cihazının bildirdiği zamanla senkronize etmek için **Evet'**i tıklatın.

KARACASULU  
Dış Ticaret A.Ş.

**Nikon**türk



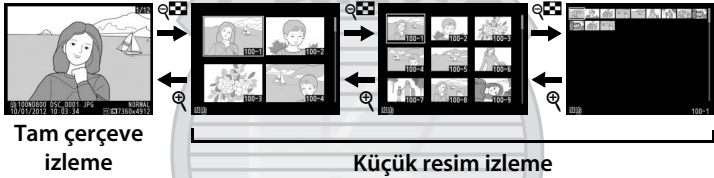

www.nikonturk.com

# İzleme Hakkında Daha Fazla Bilgi



## Resimleri İzleme



### Tam Çerçeve İzleme

Fotoğrafları izlemek için,  düğmesine basın. En yeni fotoğraf ekranda görüntülenecektir. Ek resimler  veya  tuşuna basılarak görüntülenebilir; geçerli fotoğrafın ek bilgilerini görüntülemek için,  veya  tuşuna basın (222).

### Küçük Resim İzleme

Birden fazla resmi görüntülemek için, resim tam kare görüntülediğinde  düğmesine basın. Görüntülenen resim sayısı her  düğmesine basışta 4'ten 9'a 72'ye artar ve her  düğmesine basışta azalır. Çoklu seçiciyi resimleri vurgulamak için kullanın ve vurgulanan resmi tam kare izlemek için çoklu seçicinin ortasına basın.

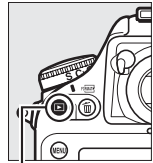

 düğmesi

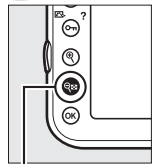

 düğmesi

**Nikon**türk

www.nikonturk.com

# İzleme Kontrol İşlevleri

 (FORMAT): Geçerli resmi silin (📖 234)

MENU: Menüleri görüntüleyin (📖 259)

 (L/→/?): Geçerli resmi koruyun (📖 233)

: Yakınlaştırın (📖 231)

: Çoklu resimleri izleyin (📖 219)

: Rötuş seçeneklerini görüntüleyin (fotoğraflarla kullanılan seçenekler için, filmlerle kullanılabilir seçenekler için bkz. sayfa 341 veya bkz. sayfa 74)

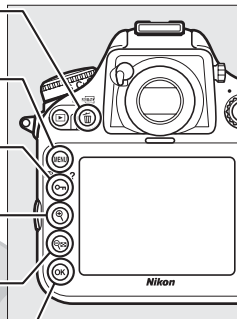

## Dikey Görüntüle

“Dikey” (portre yönelimli) fotoğrafları dikey yönelimli görüntülemek için, izleme menüsündeki (📖 266) **Dikey görüntüle** seçeneği için **Açık** ayarını seçin.









## Resim İnceleme

İzleme menüsünde (📖 265) **Resim inceleme** için **Açık** seçildiğinde, çekimden sonra fotoğraflar ekranda otomatik olarak gösterilir (fotoğraf makinesi zaten doğru yönde olduğundan, görüntüler inceleme sırasında otomatik olarak döndürülmez). Sürekli deklanşör modunda, görüntüleme işlemi fotoğraf çekimi sona erdiğinde, geçerli olarak görüntülenmekte olan seçtiğiniz fotoğraf ile başlar.

**Nikon**türk

## İki Bellek Kartı

İki bellek kartı takılırsa, 72 küçük resim görüntülediğinde  düğmesine basarak izleme için bir bellek kartı seçebilirsiniz. Sağda gösterilen diyalog görüntülenecektir; İstenen yuvayı vurgulayın ve bir klasörler listesi görüntülemek için  düğmesine basın, sonra bir klasörü vurgulayın ve seçili klasörde resimleri izlemek için  düğmesine basın. Aynı yöntem, izleme ( 259) veya rötuş menülerinde ( 341) işlemler için resimler seçerken veya önceden ayarlanmış beyaz dengesi ( 159) için kaynak olarak resimler seçerken bir yuva seçmek için kullanılabilir.

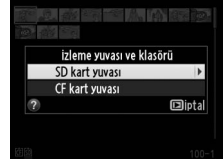

## Çekimi Sürdürme



Ekranı kapatmak ve çekim moduna geri dönmek için,  düğmesine basın veya deklanşöre yarım basın.

## Çoklu Seçici

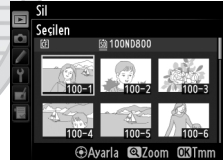
Çoklu seçici küçük resim ekranında ve sağda gösterilene benzer ekranlarda resimleri vurgulamak için kullanılabilir.



## Ayrıca Bkz.

Hiçbir işlem yapılmadığında ekranın ne kadar süreyle açık kalacağını belirleme konusunda bilgi edinmek için, bkz. Özel Ayar c4 (**Ekran kapanma gecikmesi**,  292). Çoklu seçicinin ortasındaki düğmenin oynadığı rolü seçme hakkında bilgi için, bkz. Özel Ayar f2 (**Çoklu seçici orta düğmesi**,  309). Ayar kadranlarını resim veya menüde dolaşım için kullanma hakkında bilgi için, bkz. Özel Ayar f9 (**Ayar kadranlarını özelleştir**) > **Menüler ve izleme** ( 318).

# Fotoğraf Bilgileri

Fotoğraf bilgileri tam çerçeve izlenen görüntüler üzerine yerleştirilmiştir. Fotoğraf bilgileri içinde aşağıda gösterilen şekilde gezinmek için ▲ veya ▼ düğmesine basın. "Yalnızca resim", çekim verileri, RGB histogramları ve parlak noktaların yalnızca **izleme görüntü seçenekleri**'ne karşılık gelen seçenek seçilirse görüntüleneceğini unutmayın (261). GPS verileri sadece fotoğraf çekilirken GPS cihazı kullanılmışsa görüntülenir.

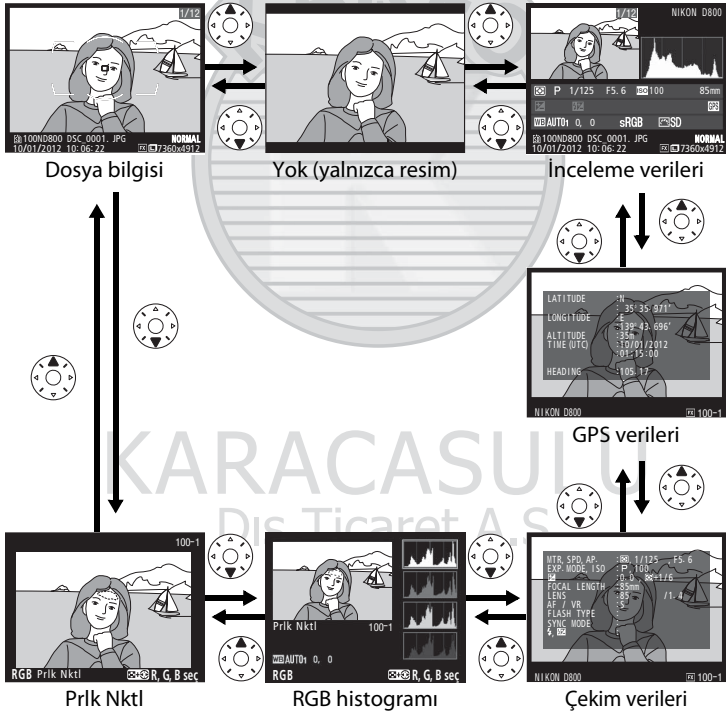

**Nikon**türk

www.nikonturk.com

## ■ Dosya Bilgisi

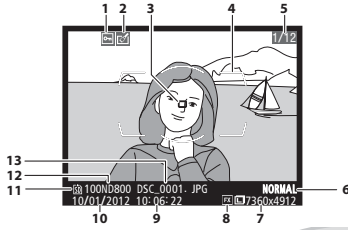

1	Koruma durumu.....	233
2	Rötuş göstergesi .....	341
3	Netleme noktası <sup>1,2</sup> .....	96
4	AF alan basamakları <sup>1</sup> .....	35
5	Kare numarası/toplam kare sayısı	
6	Resim kalitesi .....	84
7	Resim boyutu .....	87
8	Görüntü alanı <sup>3</sup> .....	79
9	Kayıt zamanı .....	27
10	Kayıt tarihi .....	27
11	Geçerli kart yuvası .....	31
12	Klasör adı .....	271
13	Dosya adı .....	273

- 1 Yalnızca **İzleme görüntü seçenekleri** için **Netleme noktası** seçilirse görüntülenir (□ 261).
- 2 Fotoğraf **AF-S** kullanılarak çekildiyse, ekranda netlemenin ilk kilitlendiği nokta gösterilir. Fotoğraf **AF-C** kullanılarak çekildiyse, netleme noktası yalnızca AF alanı modu için otomatik alan AF dışında bir seçenek seçildiyse ve fotoğraf makinesi netleme yapabiliyorsa görüntülenir.
- 3 Resim FX olmayan formattaysa sarı görüntülenir (DX-tabanlı film formatı dahil; □ 67, 79).

KARACASULU  
Dış Ticaret A.Ş.



**Nikon**türk

www.nikonturk.com

## Prk Nktl

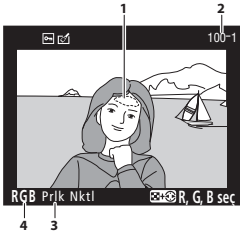

- 1 Resim parlak noktaları <sup>1</sup>
- 2 Klasör numarası–kare numarası <sup>2</sup>  
..... 271
- 3 Parlak nokta görüntüleme göstergesi
- 4 Geçerli kanal <sup>1</sup>

1 Yanıp sönen alanlar, geçerli kanal için parlak noktaları gösterir (fazla pozlama yapılabilen alanlar).  düğmesini basılı tutun ve aşağıdaki gibi kanallar arasında dolaşmak için ◀ veya ▶ düğmesine basın:

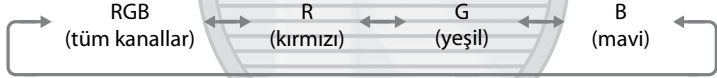
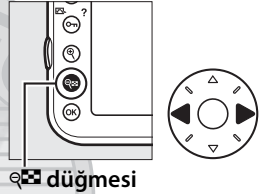

2 Resim FX olmayan formattaysa sarı görüntülenir (DX-tabanlı film formatı dahil; , 79).

# KARACASULU

Dış Ticaret A.Ş.

# Nikontürk

www.nikonturk.com



## RGB Histogramı

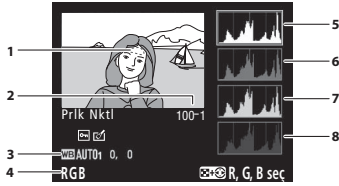

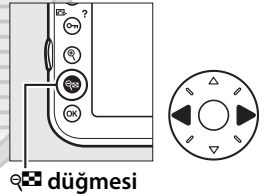

- 1 Resim parlak noktaları <sup>1</sup>
- 2 Klasör numarası–kare numarası <sup>2</sup>  
..... 271
- 3 Beyaz dengesi..... 145  
Renk sıcaklığı..... 152  
Beyaz dengesi ince ayarı..... 148  
Önceden belirlenmiş beyaz ayarı 154
- 4 Geçerli kanal <sup>1</sup>
- 5 Histogram (RGB kanalı). Tüm histogramlarda, yatay eksen piksel parlaklığını, dikey eksen piksel sayısını belirtir.
- 6 Histogram (kırmızı kanal)
- 7 Histogram (yeşil kanal)
- 8 Histogram (mavi kanal)

- 1 Yanıp sönen alanlar, geçerli kanal için parlak noktaları gösterir (fazla pozlama yapılabilen alanlar).  düğmesini basılı tutun ve aşağıdaki gibi kanallar arasında dolaşmak için ◀ veya ▶ düğmesine basın:

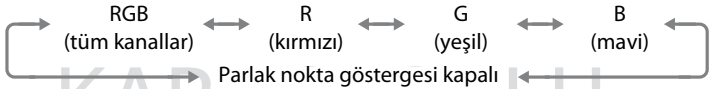

 düğmesi





- 2 Resim FX olmayan formattaysa sarı görüntülenir (DX-tabanlı film formatı dahil; , 67, 79).

# Nikon türk

www.nikonturk.com

## İzleme Zoom İşlevi

Histogram görüntülenirken fotoğrafı yakınlaştırmak için,  düğmesine basın. Yakınlaştırmak ve uzaklaştırmak için  ve  düğmelerini kullanın ve çoklu seçici ile resmi kaydırın. Histogram yalnızca resmi ekranda görülebilen kısmının verilerini göstermek için güncellenir.



## Histogramlar

Fotoğraf makinesi histogramları sadece bir kılavuz olarak düşünülmelidir ve resim görüntüleme uygulamalarındakinden farklılık gösterebilir. Bazı örnek histogramlar aşağıda gösterilmektedir:

Görüntüde parlaklık aralığı geniş objeler bulunuyorsa, tonların dağılımı nispeten dengeli olacaktır.



Görüntü karanlık ise, ton dağılımı sola kayar.



Görüntü parlak ise, ton dağılımı sağa kayar.



Pozlama telafisi artırıldığında ton dağılımı sağa kayarken, pozlama telafisi azaltıldığında dağılım sola kayar. Parlak ortam ışığı fotoğrafların ekrandan izlenmesini zorlaştırdığında, histogramlar poz/ışık alımı konusunda genel bir fikir edinilmesini sağlayabilir.

Diş Ticaret A.Ş.

**Nikon**türk

www.nikonturk.com

## Çekim Verileri

1	MTR. SPD. AP.	880	1/8000	F2.8	
2	EXP. MODE	ISO	P	H10.3	
3	FOCAL LENGTH		+1-3	88+5/6	
4	LENS		88mm	1.4	
5	AF / VR		S / VR-On		
6	FLASH TYPE		Built-in, CMD		
7	SYNCH. MODE		SLON		
8	%	M-FTL	+3.0	A-FTL	+3.0
9		B			

NIKON D800 100-1

10 11 12

1	Ölçüm yöntemi	115
	Perde hızı	119, 122
	Diyafram	120, 122
2	Pozlama modu	117
	ISO duyarlılığı <sup>1</sup>	109

13	WHITE BALANCE	AUTO1	0	0
14	COLOR SPACE	sRGB		
15	PICTURE CTRL	STANDARD		
16	QUI CK ADJUST	-3		
17	SHARPENING	-3		
18	CONTRAST	-3		
19	BRIGHTNESS	-3		
20	SATURATION	-3		
21	HUE	-3		

NIKON D800 100-1

13	Beyaz dengesi	145
	Renk sıcaklığı	152
	Beyaz dengesi ince ayarı	148
	Önceden belirlenmiş beyaz ayarı ...	154

3	Pozlama telafisi	130
	Optimal pozlama ayarı <sup>2</sup>	290
4	Odak uzaklığı	212, 379
5	Objektif verileri	212
6	Netleme modu	91
	Objektif VR (titreşim azaltma) <sup>3</sup>	
7	Flaş türü	181, 380
	Ayar düğmesi modu	303
8	Flaş modu	183
9	Flaş kontrolü	301
	Flaş telafisi	188
10	Fotoğraf makinesi adı	
11	Görüntü alanı <sup>4</sup>	79
12	Klasör numarası- kare numarası <sup>4</sup>	271
14	Renkli alan	274
15	Picture Control	163
16	Hızlı ayar <sup>5</sup>	166
	Orijinal Picture Control <sup>6</sup>	163
17	Keskinleştirme	166
18	Kontrast	166
19	Parlaklık	166
20	Doymunluk <sup>7</sup>	166
	Filtre efektleri <sup>8</sup>	166
21	Renk tonu <sup>7</sup>	166
	Tonlama <sup>8</sup>	166

KARACASULU  
Dış Ticaret A.Ş.

**Nikon**türk

www.nikonturk.com

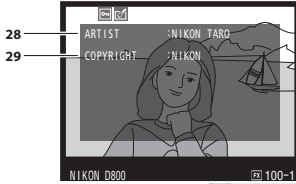
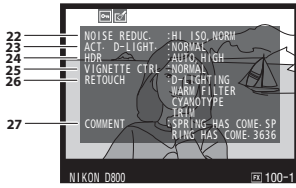

22	Yüksek ISO kumlanma azaltma ...	277
	Uzun poz kumlanma azaltma .....	277
23	Etkin D-Lighting .....	174
24	HDR pozlama farkı.....	178
	HDR düzeltme .....	178
25	Vinyet kontrolü .....	275
26	Rötuş geçmişi.....	341
27	Resim yorumu.....	333

28	Fotoğraf çekenin adı .....	334
29	Telif hakkı sahibi .....	334

Çekim verilerinin dördüncü sayfası yalnızca 334. sayfada açıklandığı şekilde telif hakkı bilgisi fotoğrafla kaydedildiyse görüntülenir.

- 1 Fotoğraf Otmk ISO duyarlılığı kntrl açık iken çekilmişse, kırmızı görüntülenir.
- 2 Özel Ayar b6 (**En iyi ince ayar pozlaması**, □ 290) herhangi bir ölçüm yöntemi için sıfır dışında bir değere ayarlanmış ise görüntülenir.
- 3 Sadece VR objektif takılıysa görüntülenir.
- 4 Resim FX olmayan formattaysa sarı görüntülenir (DX-tabanlı film formatı dahil; □ 67, 79).
- 5 Yalnızca **Standart, Canlı, Portre ve Manzara** Picture Control'leri.
- 6 **Nötr, Monokrom** ve özel Picture Control'ler için kullanılmaz.
- 7 Monokrom Picture Control'ler ile görüntülenmez.
- 8 Yalnızca Monokrom Picture Control'ler.

KARACASULU  
Dış Ticaret A.Ş.

**Nikon**türk

www.nikonturk.com

## ■ ■ GPS Verileri<sup>1</sup>

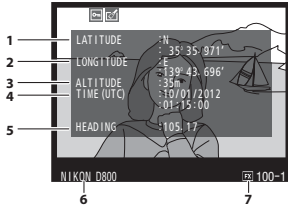

1	Enlem
2	Boylam
3	Yükseklik
4	Düzenlenmiş Uluslararası Zaman (UTC)
5	Yön <sup>2</sup>
6	Fotoğraf makinesi adı
7	Görüntü alanı <sup>3</sup> ..... 79

- 1 Film verileri kayıt başlangıcı içindir.
- 2 Yalnızca GPS cihazında elektronik pusula bulunuyorsa görüntülenir.
- 3 Resim FX olmayan formattaysa sarı görüntülenir (DX-tabanlı film formatı dahil; □ 67, 79).

KARACASULU  
Dış Ticaret A.Ş.



**Nikon**türk

www.nikonturk.com

## ■ İnceleme Verileri

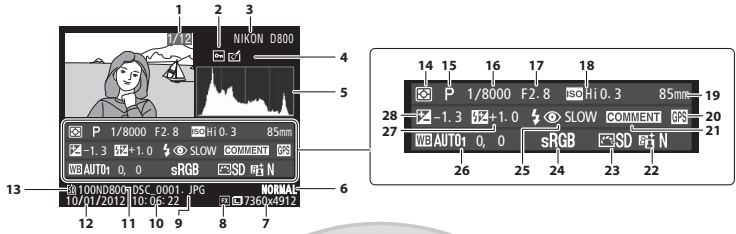

1 Kare numarası/toplam kare sayısı	16 Perde hızı.....	119, 122
2 Koruma durumu .....	17 Diyafram .....	120, 122
3 Fotoğraf makinesi adı	18 ISO duyarlılığı <sup>2</sup> .....	109
4 Rötüş göstergesi.....	19 Odak uzaklığı .....	212, 379
5 Tonların resim içindeki dağılımını gösteren histogram (□ 226).	20 GPS veri göstergesi .....	215
6 Resim kalitesi .....	21 Resim yorumu göstergesi.....	333
7 Resim boyutu.....	22 Etkin D-Lighting.....	174
8 Görüntü alanı <sup>1</sup> .....	23 Picture Control .....	163
9 Dosya adı.....	24 Renkli alan.....	274
10 Kayıt zamanı.....	25 Flaş modu.....	183
11 Klasör adı .....	26 Beyaz dengesi .....	145
12 Kayıt tarihi.....	Renk sıcaklığı.....	152
13 Geçerli kart yuvası .....	Beyaz dengesi ince ayarı.....	148
14 Ölçüm yöntemi .....	Önceden belirlenmiş beyaz ayarı	154
15 Pozlama modu .....	27 Flaş telafisi.....	188
	Ayar düğmesi modu.....	303
	28 Pozlama telafisi .....	130

1 FX olmayan formatlar (DX-tabanlı film formatı dahil) sarı görüntülenir (□ 67, 79).

2 Fotoğraf Otmtek ISO duyarlılığı kntrl açık iken çekilmişse, kırmızı görüntülenir.

Diş Ticaret A.Ş.

**Nikon**türk



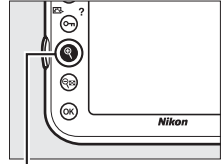

www.nikonturk.com

# Daha Yakından Bakma: izleme Zoom İşlevi

Tam çerçeve izlemede görüntülenen resimde veya küçük resim izlemede görüntülenen resimde yakınlaştırmak için  düğmesine basın. Aşağıdaki işlemler yakınlaştırma devredeyken yapılabilir:





 düğmesi

İşlem	Kullanım	Açıklama
Yakınlaştırma veya uzaklaştırma		Yaklaşık 46x (36 x 24/ 3 : 2 formatında büyük resimler), 34x (orta resimler) veya 22x (küçük resimler) maksimuma yakınlaştırmak için  düğmesine basın. Uzaklaştırmak için  düğmesine basın. Fotoğraf yakınlaştırdığında, resmin ekranda görülemeyen alanlarını görüntülemek için çoklu seçiciyi kullanın. Fotoğrafın diğer alanlarına hızlıca kaydırmak için çoklu seçiciyi basılı tutun. Yakınlaştırma oranı değiştirildiğinde dolaşım penceresi görüntülenir; o anda ekranda görünen alan sarı kenarlıkla gösterilir.
Görüntünün diğer alanlarını görüntüleme		
Yüz seçme		Yakınlaştırma sırasında algılanan yüzler (en fazla 35) dolaşım penceresinde beyaz kenarlıklarla gösterilir. Diğer yüzleri görüntülemek için alt-ayar kadranını döndürün.

**Nikon**türk

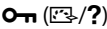
www.nikonturk.com

İşlem	Kullanım	Açıklama
Diğer resimleri izleme		Geçerli yakınlaştırma oranıyla diğer görüntülerdeki aynı yeri izlemek için ana ayar kadranını çevirin. İzleme zoom işlevi, bir film görüntülendiğinde iptal edilir.
Koruma durumunu değiştirme		Daha fazla bilgi için 233. sayfaya bakın.
Çekim moduna dönme		Çekim moduna çıkmak için deklanşöre yarım basın veya  düğmesine basın.
Menüleri görüntüleme	<b>MENU</b>	Daha fazla bilgi için 259. sayfaya bakın.





**KARACASULU**  
Dış Ticaret A.Ş.

**Nikon**türk

www.nikonturk.com



# Fotoğrafları Silinmekten Koruma

Tam çerçeve, yakınlaştırma ve küçük resim izlemede,  (/? ) düğmesi fotoğrafları kazayla silinmeye karşı korumak için kullanılabilir. Korunan dosyalar  (FORMAT) düğmesi veya izleme menüsündeki **Sil** seçeneği kullanılarak silinemez. Bellek kartı formatlandığında korunan resimlerin *silineceğini* unutmayın ( 32, 326).

Bir fotoğrafı korumak için:

## 1 Bir görüntü seçin.

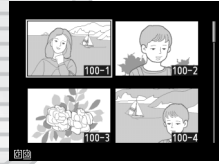

Resmi tam çerçeve izlemede veya izleme zoom işlevinde görüntüleyin ya da küçük resim listesinde vurgulayın.



## 2 (/? ) düğmesine basın.

Fotoğraf bir  simgesiyle işaretlenir. Silmek amacıyla fotoğraf üzerindeki korumayı



kaldırmak için, fotoğrafı görüntüleyin veya küçük resim listesinde vurgulayın ve sonra  (/? ) düğmesine basın.

### Tüm Görüntüler Üzerindeki Korumayı Kaldırma

O an için **İzleme klasörü** menüsünde seçilmiş olan klasör veya klasörler içinde bulunan tüm görüntüler üzerindeki korumayı kaldırmak için, izleme sırasında  (/? ) ve  (FORMAT) düğmelerine birlikte yaklaşık iki saniye basın.

# Nikon türk

www.nikonturk.com

# Fotoğrafları Silme

Tam çerçeve izleme modunda görüntülenen veya küçük resim izleme modunda görüntülenen fotoğrafı silmek için,  (FORMAT) düğmesine basın. Birden fazla seçilen fotoğrafı veya geçerli izleme klasöründeki tüm fotoğrafları silmek için, izleme menüsündeki **Sil** seçeneğini kullanın. Silinen fotoğraflar kurtarılamaz. Korumalı veya gizli resimler silinemez.

## Tam Çerçeve ve Küçük Resim İzleme

Geçerli fotoğrafı silmek için  (FORMAT) düğmesine basın.

### 1 Bir görüntü seçin.

Resmi görüntüleyin veya küçük resim listesinde vurgulayın.

### 2 (FORMAT) düğmesine basın.

Bir onaylama diyalogu görüntülenecektir.



  
düğmesi

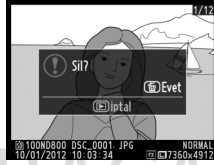

Tam çerçeve izleme

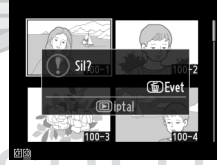



Küçük resim izleme

**Nikon**türk

www.nikonturk.com

### 3 düğmesine tekrar basın.

Fotoğrafı silmek için,  düğmesine basın. Fotoğrafı silmeden çıkmak için,  düğmesine basın.

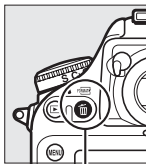

 düğmesi



KARACASULU  
Dış Ticaret A.Ş.

#### Ayrıca Bkz.

İzleme menüsündeki **Silme sonrası** seçeneği bir resim silindikten sonra sonraki resmin veya önceki resmin görüntülenip görüntülenmeyeceğini belirler (☑ 266).

**Nikon**türk

www.nikonturk.com

# İzleme Menüsü

İzleme menüsündeki **Sil** seçeneği aşağıdaki seçenekleri içerir. Görüntü sayısına bağlı olarak silme için biraz zaman gerekeceğini unutmayın.

Seçenek	Açıklama
 <b>Seçilen</b>	Seçilen fotoğrafları silin.
<b>ALL Tümü</b>	O an izleme için seçilen klasördeki tüm fotoğrafları silin (📄 260). İki kart takılırsa, resimlerin silineceği kartı seçebilirsiniz.

## ■ ■ Seçilen: Seçilen Fotoğrafları Silme

### 1 İzleme menüsündeki **Sil** seçeneği için **Seçilen** öğesini seçin.

MENU düğmesine basın ve izleme menüsünde **Sil** öğesini seçin. **Seçilen**'i vurgulayın ve ► düğmesine basın.

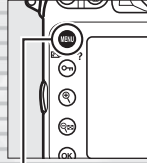

MENU düğmesi



### 2 Bir resmi vurgulayın.

Bir resmi vurgulamak için çoklu seçiciyi kullanın (vurgulanan resmi tam ekran görüntülemek için, 🔍 düğmesine basın ve basılı tutun; diğer konumlardaki resimleri görüntülemek için, 📄 düğmesine basın ve 221. sayfada açıklandığı şekilde istenen kartı ve klasörü seçin).

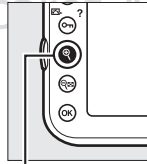

🔍 düğmesi

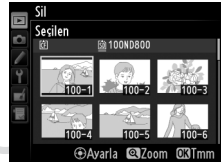

**Nikon türk**

www.nikonturk.com

### 3 Vurgulanan resmi seçin.

Vurgulanan resmi seçmek için çoklu seçicinin ortasına basın. Seçilen resimler  simgesiyle işaretlenir. Ek resimler seçmek için adım 2 ve 3'ü tekrar edin; bir resmin seçimini kaldırmak için, resmi vurgulayın ve çoklu seçicinin ortasına basın.



### 4 İşlemi tamamlamak için düğmesine basın.

Bir onaylama diyalogu görüntülenecektir; **Evet** seçeneğini vurgulayın ve  düğmesine basın.

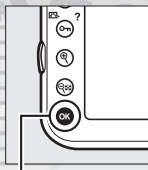

KARACASULU  
Dış Ticaret A.Ş.

**Nikon**türk

www.nikonturk.com



KARACASULU  
Dış Ticaret A.Ş.

**Nikon**türk

www.nikonturk.com

# Bağlantılar

## Bilgisayar Bağlantısı

Bu bölümde fotoğraf makinesini bilgisayara bağlamak için verilen UC-E14 USB kablosunun nasıl kullanıldığı açıklanmaktadır.

### **Fotoğraf Makinesini Bağlamadan Önce**

Fotoğraf makinesini bağlamadan önce, birlikte verilen ViewNX 2 yükleyici CD'sindeki yazılımı yükleyin. Veri aktarımın kesintiye uğramamasını sağlamak için, fotoğraf makinesinin EN-EL15 pilinin tam şarjlı olduğundan emin olun. Şüpheye düşecek olursanız, kullanım öncesinde pili şarj edin veya EH-5b AC adaptörü ve EP-5B güç konektörü (ayrıca edinilebilir) kullanın.

#### **■ Birlikte Verilen Yazılım**

ViewNX 2 resimleri fotoğraf makinesinden bilgisayara kopyalamak için

"Nikon Transfer 2" işlevini içerir ve ViewNX 2 seçilen resimleri görüntülemek ve

bastırmak ya da fotoğrafları ve filmleri düzenlemek için

kullanılabilir. ViewNX 2'yi yüklemeyen önce, bilgisayarınızın 242. sayfadaki sistem gereksinimlerini karşıladığını onaylayın.



**Nikon**türk

www.nikonturk.com

# 1 Bilgisayarı başlatın ve ViewNX 2 yükleyici CD'sini takın.

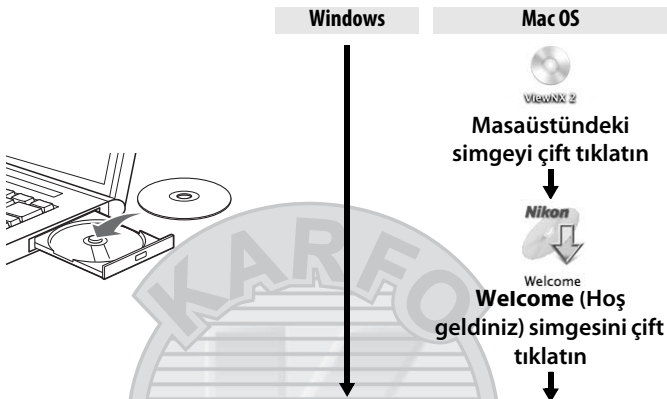

## 2 Bir dil seçin.

İstenen dil yoksa farklı bir bölge seçmek için **Region Selection'ı (Bölge Seçimi)** tıklayın ve sonra istenen dili seçin (bölge seçimi Avrupa sürümlerinde bulunmaz).

### 1 Bölgeyi seçin (gerekirse)



### 2 Dili seçin

### 3 Next'i (İleri) seçin

## 3 Yükleyiciyi başlatın.

**Install'u (Yükle)** tıklayın ve ekran talimatlarını izleyin.

**Install'u (Yükle)** tıklayın

### Yükleme Kılavuzu

ViewNX 2'yi yükleme hakkında yardım için, Adım 3'teki Yükleme Kılavuzu'nu tıklayın.



# Nikon türk

www.nikonturk.com



## 4 Yükleyciden çıkın.

Yükleme tamamlandığında **Yes'i (Evet)** (Windows) veya **OK'i (Tamam)** (Mac OS) tıklatın.



Aşağıdaki yazılım kurulumu:

- ViewNX 2
- Apple QuickTime (yalnızca Windows)

## 5 Yükleyci CD'sini CD-ROM sürücüsünden çıkarın.

### **Kabloları Bağlama**

Arabirim kabloları bağlanırken veya çıkarılırken fotoğraf makinesinin kapalı olduğundan emin olun. Konektörleri zorlamayın veya açılı şekilde takmaya çalışmayın. Konektör kullanımda değilken konektör kapağını kapatın.

### **Windows**

ViewNX 2'yi yükledikten sonra Nikon web sitesini ziyaret etmek için, Windows Başlat menüsünden **All Programs (Tüm Programlar) > Link to Nikon (Nikon Bağlantısı)** öğesini seçin (İnternet bağlantısı gereklidir).

**Nikon**türk

www.nikonturk.com

## ✓ Sistem Gereksinimleri

### Windows

CPU	<ul style="list-style-type: none"><li>• <b>Fotoğraflar/JPEG filmler:</b> Intel Celeron, Pentium 4 veya Core serisi, 1,6 GHz veya üstü</li><li>• <b>H.264 filmler (izleme):</b> 3,0 GHz veya üstü Pentium D; 1280 × 720 çerçeve boyutunda veya 30 fps veya üzeri kare hızında filmleri izlerken veya 1920 × 1080 veya daha büyük çerçeve boyutunda filmleri izlerken Intel Core i5 veya üstü önerilir</li><li>• <b>H.264 filmler (düzenleme):</b> 2,6 GHz veya üstü Core 2 Duo</li></ul>
İşletim Sistemi	Onceden yüklü Windows 7 Home Basic/Home Premium/Professional/Enterprise/Ultimate (Service Pack 1), Windows Vista Home Basic/Home Premium/Business/Enterprise/Ultimate (Service Pack 2) veya Windows XP Home Edition/Professional (Service Pack 3) 32 bit sürümleri. Yüklü tüm programlar 64-bit Windows 7 ve Windows Vista sürümlerinde 32-bit uygulama olarak çalışır.
RAM	<ul style="list-style-type: none"><li>• <b>Windows 7/Windows Vista:</b> 1 GB veya üstü (2 GB veya üstü önerilir)</li><li>• <b>Windows XP:</b> 512 MB veya üstü (2 GB veya üstü önerilir)</li></ul>
Sabit disk alanı	Başlangıç diskinde minimum 500 MB kullanılabilir (1 GB veya üstü önerilir)
Ekran	<ul style="list-style-type: none"><li>• <b>Çözünürlük:</b> 1024 × 768 piksel (XGA) veya üstü (1280 × 1024 piksel (SXGA) veya üstü önerilir)</li><li>• <b>Renk:</b> 24 bit renk (True Color) veya üstü</li></ul>

### Mac OS

CPU	<ul style="list-style-type: none"><li>• <b>Fotoğraflar/JPEG filmler:</b> PowerPC G4 (1 GHz veya üstü), G5, Intel Core veya Xeon serisi</li><li>• <b>H.264 filmler (izleme):</b> PowerPC G5 Dual veya Core Duo, 2 GHz veya üstü; 1280 × 720 çerçeve boyutunda veya 30 fps veya üzeri kare hızında filmleri izlerken veya 1920 × 1080 veya daha büyük çerçeve boyutunda filmleri izlerken Intel Core i5 veya üstü önerilir</li><li>• <b>H.264 filmler (düzenleme):</b> 2,6 GHz veya üstü Core 2 Duo</li><li>• QuickTime H.264 donanım hızlandırıcısını destekleyen GPU önerilir</li></ul>
İşletim Sistemi	Mac OS X sürüm 10.5.8, 10.6.8 veya 10.7.2
RAM	512 MB veya üstü (2 GB veya üstü önerilir)
Sabit disk alanı	Başlangıç diskinde minimum 500 MB kullanılabilir (1 GB veya üstü önerilir)
Ekran	<ul style="list-style-type: none"><li>• <b>Çözünürlük:</b> 1024 × 768 piksel (XGA) veya üstü (1280 × 1024 piksel (SXGA) veya üstü önerilir)</li><li>• <b>Renk:</b> 24 bit renk (milyon renk) veya üstü</li></ul>

# Nikon türk

www.nikonturk.com

# Doğrudan USB Bağlantısı

Sunulan UC-E14 USB kablosunu kullanarak fotoğraf makinesini bağlayın.

**1** Fotoğraf makinesini kapatın.

**2** Bilgisayarı açın.

Bilgisayarı açın ve başlamasını bekleyin.

**3** USB kablosunu bağlayın.

USB kablosunu gösterildiği şekilde bağlayın.

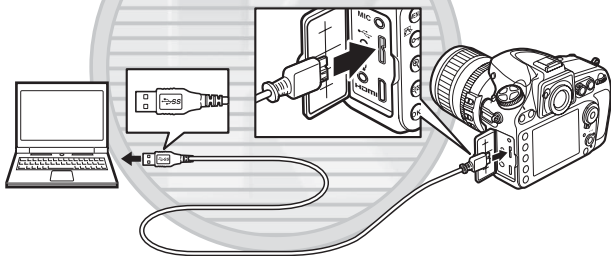

## ✓ USB Dağıtım Soketleri

Fotoğraf makinesini doğrudan bilgisayara bağlayın; kabloyu USB soketi veya klavye üzerinden bağlamayın.

## ✓ USB Kablosu Klipsi

Kablonun bağlantısının kesilmesini önlemek için, klipsi gösterilen şekilde takın.

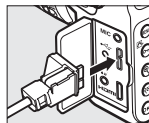
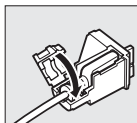
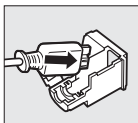
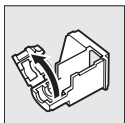

**4** Fotoğraf makinesini açın.

# Nikon türk

www.nikonturk.com

## 5 Nikon Transfer 2'yi başlatın.

Bir program seçmenizi isteyen bir mesaj görüntülenirse, Nikon Transfer 2'yi seçin.

### Windows 7

Aşağıdaki diyalog görüntülediğinde, Nikon Transfer 2'yi aşağıda açıklandığı şekilde seçin.

#### 1 Import pictures and videos (Resimleri ve videoları al)

altında, **Change program'ı**  
(Programı değiştir) seçin. Bir  
program seçimi diyalogu  
görüntülenecektir; **Import File**

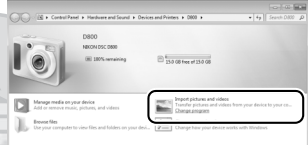

using **Nikon Transfer 2 (Dosyayı Nikon Transfer 2'yi**  
**kullanarak al)** ögesini seçin ve **OK'i (Tamam)** tıklatın.

#### 2 Import File'ı (Dosyayı al) çift tıklatın.

## 6 Start Transfer'i (Transferi Başlat) tıklatın.

Varsayılan ayarlarda, bellek kartındaki tüm resimler bilgisayara kopyalanacaktır (Nikon Transfer 2'yi kullanma hakkında daha fazla bilgi için, ViewNX 2 veya Nikon Transfer 2'yi başlatın ve **Help (Yardım)** menüsünden **ViewNX 2 Help (ViewNX 2 Yardımı)** ögesini seçin).



**Start Transfer**  
(Transferi Başlat)

## 7 Aktarım bittiğinde fotoğraf makinesini kapatın ve USB kablusunu çıkarın.

Transfer tamamlandığında Nikon Transfer 2 otomatik olarak kapanır.

### ✓ Aktarım Sırasında

Aktarım devam ederken fotoğraf makinesini kapatmayın veya USB kablusunu çekmeyin.

**Nikon**türk

www.nikonturk.com

# Ethernet ve Kablosuz Ağlar

Opsiyonel WT-4 kablosuz verici (☐ 387) bağlıysa, fotoğraflar kablosuz ağlar veya Ethernet ağları üzerinden aktarılabilir veya bastırılabilir ve fotoğraf makinesi Camera Control Pro 2 (ayrıca edinilebilir) programını çalıştıran ağ bilgisayarlarından da kontrol edilebilir. WT-4 aşağıdaki modların herhangi birinde kullanılabilir:

Mod	Fonksiyon
Aktarım modu	Yeni ya da mevcut fotoğrafları bilgisayara ya da ftp sunucusuna yükleyin.
Küçük resim seçme modu	Yüklemeden önce fotoğrafları bilgisayar ekranı üzerinde önizleyin.
PC modu	Camera Control Pro 2 programını (ayrıca edinilebilir) kullanarak fotoğraf makinesini bilgisayardan kontrol edin.
Baskı modu	JPEG fotoğraflarını ağ bilgisayarına bağlı yazıcı üzerinden bastırın.

Daha fazla bilgi için, bkz. WT-4 kullanıcı kılavuzu. Kablosuz verici donanım yazılımı ve sunulan yazılımın son sürümlerine güncelleme yapın.

## ☑ Aktarım Modu

Fotoğraf makinesi ayarlar menüsünde **Kablosuz verici** > **Mod** > **Aktarım modu** seçildiğinde, karşıya yükleme için resimleri seçmek için izleme sırasında yan yana karşılaştırma gibi (☐ 364) diğer işlemler için resimleri seçmek için kullanılmasını önleyen Ⓞ düğmesi kullanılır. Normal işlemi geri yüklemek için, **Kablosuz verici** > **Mod** için başka bir seçenek seçin.

## 📝 Aktarım Sırasında Filmleri Kaydetme ve İzleme

Bir WT-4 fotoğraf makinesine bağlandığında (resimler aktarılırken ve resimler henüz gönderilmemişken "resim aktarım modu" uygulanır) resim aktarım modunda filmler kaydedilemez veya oynatılamaz.

**Nikon**türk

www.nikonturk.com

### **Filmler**

WT-4, **Aktarım ayarları** için **Otomatik gönder** veya **Klasörü gönder** seçili değilse, aktarım modunda film yüklemek için kullanılabilir. Küçük resim seçme modunda filmler yüklenemez.

### **Küçük Resim Seçme Modu**

Küçük resim seçme modunda fotoğraf makinesi ayarları bilgisayardan değiştirilemeyebilir.

### **Camera Control Pro 2**

Camera Control Pro 2 yazılımı (ayrıca edinilebilir; ☎ 389) fotoğraf makinesini bir bilgisayardan kontrol etmek için kullanılabilir. Camera Control Pro 2, fotoğrafları doğrudan bilgisayara yakalamak için kullanıldığında, PC bağlantı göstergesi (PΣ) kontrol panelinde görünecektir.

KARACASULU  
Dış Ticaret A.Ş.

**Nikon**türk

www.nikonturk.com



# Fotoğrafları Basma

Seçilen JPEG görüntüler, doğrudan fotoğraf makinesine bağlı bir PictBridge yazıcıdan (☞ 433) bastırılabilir.

## ☑ Baskı için Fotoğrafları Seçme

NEF (RAW) veya TIFF (RGB) (☞ 84) resim kalitesi ayarlarında oluşturulan resimler baskı için seçilemez. NEF (RAW) resimlerinin JPEG kopyaları rötuş menüsündeki **NEF (RAW) işleme** seçeneğiyle oluşturulabilir (☞ 353).

## ✍ Doğrudan USB Bağlantısıyla Baskı

Pilin tam olarak şarj olduğundan emin olun veya isteğe bağlı bir EH-5b AC adaptörü ve EP-5B güç konektörü kullanın. Doğrudan USB bağlantısıyla basılacak fotoğraflar çekerken, **Renkli alan** seçeneğini **sRGB** olarak ayarlayın (☞ 274).

## ✍ Ayrıca Bkz.

Baskı işlemi sırasında bir hata meydana gelirse yapılacaklar konusunda bilgi edinmek için 422. sayfaya bakın.

KARACASULU  
Dış Ticaret A.Ş.



**Nikon**türk

www.nikonturk.com

# Yazıcıyı Bağlama

Sunulan UC-E14 USB kablosunu kullanarak fotoğraf makinesini bağlayın.

## 1 Fotoğraf makinesini kapatın.

## 2 USB kablosunu bağlayın.

Yazıcıyı açın ve USB kablosunu gösterilen şekilde bağlayın. Konektörleri zorlamayın veya açılı şekilde takmaya çalışmayın.

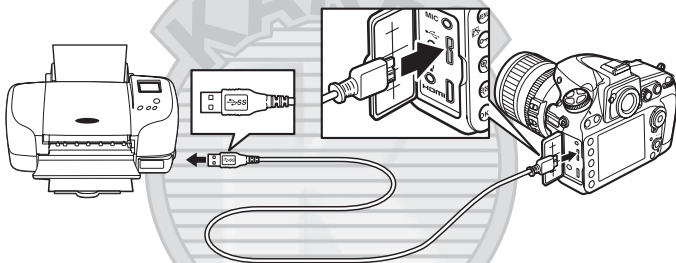

### USB Dağıtım Soketleri

Fotoğraf makinesini doğrudan yazıcıya bağlayın; kabloyu USB soketi üzerinden bağlamayın.

## 3 Fotoğraf makinesini açın.

Ekranda bir açılış ekranı görüntülenecek, ardından da bir PictBridge izleme ekranı gelecektir.

①

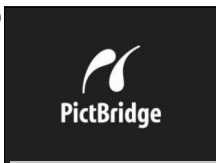

②



# Nikon türk

www.nikonturk.com



# Fotoğrafları Tek Seferde Basma

## 1 Bir resim seçin.

Ek resimleri görüntülemek için

◀ veya ▶ tuşuna basın.

Fotoğraf bilgilerini

görüntülemek için ▲ veya ▼

tuşuna basın (📄 222) veya

geçerli çerçeveyi yakınlaştırmak için 🔍 düğmesine basın (📄 231,

yakınlaştırmadan çıkmak için ▶ düğmesine basın). Bir kerede

altı resmi görüntülemek için, çoklu seçicinin ortasına basın.

Çoklu seçiciyi resimleri vurgulamak için kullanın veya

vurgulanan resmi tam kare izlemek için çoklu seçicinin ortasına

tekrar basın. Başka konumlardaki resimleri görüntülemek için,

küçük resimler görüntülenirken 🔍 düğmesine basın ve 221.

sayfada açıklandığı şekilde istenen kartı ve klasörü seçin.



## 2 Baskı seçeneklerini görüntüleyin.

PictBridge baskı

seçeneklerini

görüntülemek için OK

düğmesine basın.

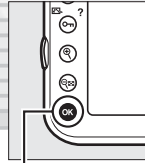

OK düğmesi



## 3 Baskı seçeneklerini ayarlayın.

Bir seçeneği vurgulamak için ▲ veya ▼ düğmesine ve seçmek için ▶ düğmesine basın.

Seçenek	Açıklama
Sayfa boyutu	Bir sayfa boyutunu vurgulayın (yalnızca geçerli yazıcının desteklediği boyutlar listelenir) ve seçmek ve önceki menüye çıkmak için OK düğmesine basın (geçerli yazıcının varsayılan sayfa boyutunda bastırmak için, <b>Yazıcı varsayılanı</b> 'ni seçin).
Kopya sayısı	Kopya sayısını belirlemek için ▲ veya ▼ düğmesine basın (maksimum 99) ve sonra seçmek ve önceki menüye dönmek için OK düğmesine basın.

**Nikon türk**

www.nikonturk.com

Seçenek	Açıklama
Kenarlık	Bu seçenek yalnızca yazıcı destekliyse kullanılabilir. <b>Yazıcı varsayılanı</b> (geçerli yazıcı ayarlarını kullanır), <b>Kenarlıklı baskı</b> (fotoğrafi beyaz kenarlıklı bastırır) veya <b>Kenarlıksız</b> 'ı vurgulayın ve seçmek ve önceki menüye çıkmak için <b>OK</b> düğmesine basın.
Tarih damgası	<b>Yazıcı varsayılanı</b> (geçerli yazıcı ayarlarını kullanır), <b>Tarih damgasını bastır</b> (fotoğrafların üzerine kayıt zamanını ve tarihini bastırır) veya <b>Tarih damgası yok</b> 'u vurgulayın ve seçmek ve önceki menüye çıkmak için <b>OK</b> düğmesine basın.
Kırpma	Bu seçenek yalnızca yazıcı destekliyse kullanılabilir. Fotoğrafi kırpmadan çıkmak için, <b>Kırpma yok</b> seçeneğini vurgulayın ve <b>OK</b> düğmesine basın. Geçerli resmi kırpmak için, <b>Kırp</b> seçeneğini vurgulayın ve <b>▶</b> düğmesine basın.  <b>Kırp</b> seçildiğinde sağda gösterilen diyalog görüntülenir. Kırpma boyutunu arttırmak için <b>↻</b> düğmesine, azaltmak için <b>↻</b> düğmesine basın. Çoklu seçiciyi kullanarak kırpmayı konumlandırın ve <b>OK</b> düğmesine basın. Kırpılmış küçük parçaların büyük boyutlarda basılması halinde baskı kalitesinin düşebileceğini unutmayın.



## 4 Baskıyı başlat.

**Baskıyı başlat**'ı seçin ve baskıyı başlatmak için **OK** düğmesine basın. Tüm kopyalar basılmadan önce iptal etmek için, **OK** düğmesine basın.

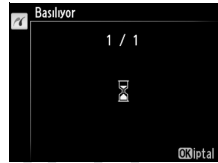

# Nikon türk

www.nikonturk.com

# Birden Fazla Fotoğraf Basma

## 1 PictBridge menüsünü görüntüleyin.

PictBridge izleme ekranında **MENU** düğmesine basın (sayfa 248'teki Adım 3'e bakın).

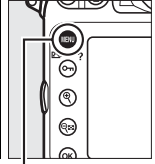
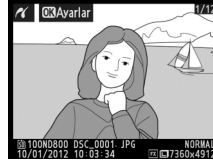

MENU düğmesi

## 2 Bir seçenek seçin.

Aşağıdaki seçeneklerden birini vurgulayın ve ► düğmesine basın.



- **Seçilen resimleri bastır:** Baskı için fotoğraf seçin.
- **Bastır (DPOF):** İzleme menüsünde **DPOF baskı siparişi** seçeneği ile oluşturulmuş mevcut bir baskı sırasını bastırın (☞ 254). Geçerli baskı sırası 3. adımda görüntülenecektir.
- **Dizin baskı:** Bellek kartındaki tüm JPEG resimleri için bir dizin baskısı oluşturmak için, Adım 4'e ilerleyin. Bellek kartında 256'dan fazla resim olması halinde, sadece ilk 256 resmin basılacağını not edin.





KARACASULU  
Dış Ticaret A.Ş.

**Nikon**türk

www.nikonturk.com



### 3 Resimleri seçin.

Bellek kartındaki resimlerde kaydırmak için çoklu seçiciyi kullanın (başka konumlardaki resimleri görüntülemek için,  düğmesine basın ve 221. sayfada açıklandığı şekilde istenen kart ve klasörü seçin). Geçerli fotoğrafı tam ekran görüntülemek için,  düğmesine basın ve basılı tutun. Bastırmak için geçerli resmi seçmek için,  düğmesine basın ve  düğmesine basın. Resim bir 







 (/?)  
düğmesi



 düğmesi



simgesiyle işaretlenir ve baskı sayısı 1 olarak ayarlanır.  (/?)  
düğmesini basılı tutarak, baskı sayısını belirlemek için  veya  düğmesine basın (99'a kadar belirtilebilir; resmin seçimini kaldırmak için, baskı sayısı 1 iken  düğmesine basın). İstedığınız tüm resimler seçilene kadar devam edin.

### 4 Baskı seçeneklerini görüntüleyin.

PictBridge baskı seçeneklerini görüntülemek için  düğmesine basın.



 düğmesi



# Nikon türk

www.nikonturk.com

## 5 Baskı seçeneklerini ayarlayın.

Sayfa boyutu, kenarlık ve tarih damgası seçeneklerini 249. sayfada anlatılan şekilde seçin (seçilen sayfa boyutunun dizin baskı için çok küçük olması halinde bir uyarı görüntülenir).

## 6 Baskıyı başlat.

**Baskıyı başlat**'ı seçin ve baskıyı başlatmak için **OK** düğmesine basın. Tüm kopyalar basılmadan önce iptal etmek için, **OK** düğmesine basın.

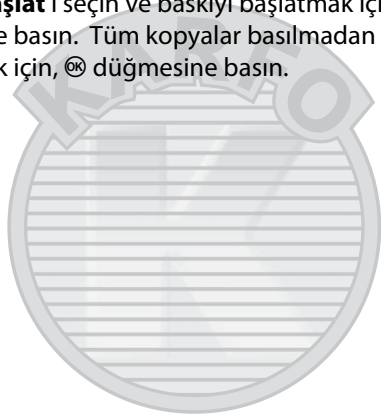

KARACASULU  
Dış Ticaret A.Ş.



**Nikon**türk

www.nikonturk.com

# DPOF Baskı Siparişi Oluşturma: Baskı

## Ayarları

PictBridge uyumlu yazıcılar ve DPOF'yi destekleyen cihazlar için dijital "baskı sıraları" oluşturmak amacıyla izleme menüsündeki **DPOF baskı siparişi** seçeneği kullanılır (433).

### 1 İzleme menüsündeki DPOF baskı siparişi öğesi için Seç/ayarla'yı seçin.

MENU düğmesine basın ve izleme menüsünde **DPOF**

**baskı siparişi** öğesini seçin. **Seç/ayarla** öğesini vurgulayın ve ► düğmesine basın (baskı sırasından tüm resimleri silmek için, **Tümünün seçimini kaldır?** seçeneğini seçin).

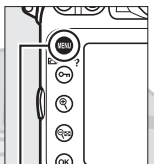



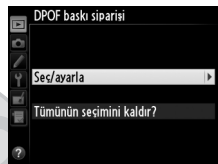



MENU düğmesi



### 2 Resimleri seçin.



Bellek kartındaki resimlerde kaydırmak için çoklu seçiciyi kullanın (başka konumlardaki resimleri görüntülemek için,  düğmesine basın ve 221. sayfada açıklandığı şekilde istenen kart ve klasörü seçin).

Geçerli resmi tam ekran görüntülemek için,  düğmesine basın ve basılı tutun. Bastırma için geçerli resmi seçmek için,  (/? ) düğmesine basın ve ▲ düğmesine basın. Resim bir  simgesiyle

işaretlenir ve baskı sayısı 1 olarak ayarlanır.  (/? ) düğmesini basılı tutarak, baskı sayısını belirlemek için ▲ veya ▼ düğmesine basın (99'a kadar belirtilebilir; resmin seçimini kaldırmak için, baskı sayısı 1 iken ▼ düğmesine basın).

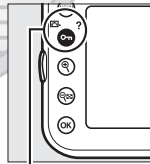
İstedığınız tüm resimleri seçene kadar  düğmesine basın.



 (/? ) düğmesi



### 3 Baskı seçeneklerini seçin.

Aşağıdaki seçenekleri vurgulayın ve vurgulanan seçeneği açıp kapatmak için ► düğmesine basın (baskı sırasını bu bilgi olmadan tamamlamak için, 4. adıma geçin).

- **Çekim verilerini bastır:** Perde hızı ve diyafram bilgilerini baskı sırasındaki tüm resimlere basın.
- **Tarih bastır:** Kayıt tarihini baskı sırasındaki tüm resimlere basın.



### 4 Baskı sırasını tamamlayın.

**İşlem tamam** seçeneğini vurgulayın ve baskı sırasını tamamlamak için **OK** düğmesine basın.

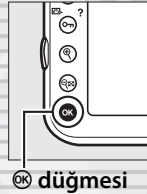

#### ✓ Baskı Ayarları

Fotoğraf makinesi bir PictBridge yazıcısına bağlandığında geçerli baskı sırasını bastırmak için, PictBridge menüsünde **Bastır (DPOF)** seçeneğini seçin ve geçerli baskı sırasını değiştirmek ve bastırmak için "Birden Fazla Fotoğraf Basma" bölümündeki adımları uygulayın (251). DPOF tarih ve çekim verileri baskı seçenekleri doğrudan USB bağlantısıyla baskı yapılırken desteklenmez; geçerli baskı sırasındaki fotoğraflar üzerine kayıt tarihini basmak için, PictBridge **Tarih damgası** seçeneğini kullanın.

Bellek kartında baskı sırasını depolayacak kadar boşluk yoksa Baskı Ayarları seçeneği kullanılamaz.

NEF (RAW; 84) resim kalitesi ayarlarında oluşturulan resimler bu seçenek kullanılarak baskı için seçilemez.

Resimler baskı sırası oluşturulduktan sonra bilgisayar veya başka bir cihaz kullanılarak silinmiş ve baskı anaları doğru şekilde basılmayabilir.

# Nikon türk

www.nikonturk.com

# Fotoğrafları TV'de İzleme

Fotoğraf makinesini yüksek çözünürlüklü video cihazlarına bağlamak için C mini-pim türü High-Definition Multimedia Interface (HDMI) (Yüksek Çözünürlüklü Çokluortam Arabirimi) kablosu (ticari kaynaklardan ayrıca edinilebilir) kullanılabilir.

## 1 Fotoğraf makinesini kapatın.

HDMI kablosunu bağlamadan veya çıkarmadan önce fotoğraf makinesini mutlaka kapatın.

## 2 HDMI kablosunu gösterildiği şekilde bağlayın.

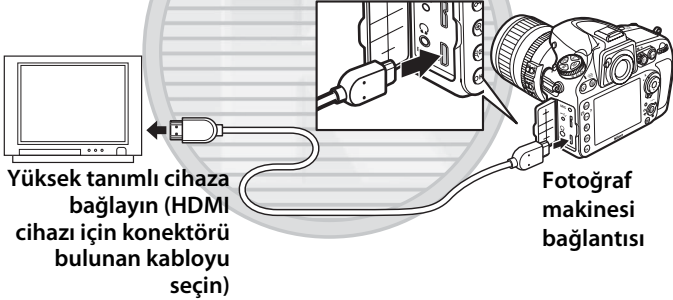

## 3 Cihazı HDMI kanalına ayarlayın.

## 4 Fotoğraf makinesini açın ve düğmesine basın.

izleme sırasında, resimler hem fotoğraf makinesi ekranında hem de yüksek tanımlı televizyonda veya ekranında gösterilir.

### Konektör Kapağını Kapatın

Konektörler kullanımda değilken konektör kapağını kapatın.  
Konektörlerdeki yabancı maddeleri ve nem transferini engelleyebilir.

**Nikon**türk

www.nikonturk.com



# HDMI Seçenekleri

Ayarlar menüsündeki **HDMI** seçeneği (□ 325) çıkış çözünürlüğünü ve diğer gelişmiş HDMI seçeneklerini kontrol eder.

## ■ Çıkış çözünürlüğü

HDMI cihazına gönderilen resimlerin formatını seçin. **Otomatik** seçilirse, fotoğraf makinesi otomatik olarak uygun formatı seçer. Seçili seçeneğe bakılmaksızın, film canlı görüntüsü, film kaydı ve izleme için **Otomatik** kullanılacaktır.



## ■ Gelişmiş

Seçenek	Açıklama
Çıktı aralığı	<p>Çoğu durumda <b>Otomatik</b> önerilir. Fotoğraf makinesi, HDMI cihazının doğru RGB video sinyali çıktı aralığını belirleyemese, aşağıdaki seçeneklerden seçim yapabilirsiniz:</p> <ul style="list-style-type: none"><li>• <b>Sınırlı aralık:</b> RGB video sinyaline sahip cihazlar için giriş aralığı 16 ila 235 arasındadır. Bu seçeneği gölgede detay kaybı varsa seçin.</li><li>• <b>Tam aralık:</b> RGB video sinyaline sahip cihazlar için giriş aralığı 0 ila 255 arasındadır. Bu seçeneği gölgeler “soluksa” veya çok parlaksa seçin.</li></ul>
Çıktı görüntü boyutu	HDMI çıkışı için %95 veya %100 yatay ve dikey çerçeve alanı seçin.
Canlı görüntü ekranı	Fotoğraf makinesi bir HDMI cihazına bağlıyken <b>Kapalı</b> seçilirse, canlı görüntü çekimi sırasında çekim bilgileri ekranda görüntülenmez.

### Televizyonda İzleme

Uzun süreli izleme için EH-5b AC adaptörünün ve EP-5B güç konektörünün (ayrıca edinilebilir) kullanılması tavsiye edilir. Fotoğraflar televizyon ekranında görüntülenirken kenarların görüntülenemeyeceğini unutmayın.

### Slayt Gösterileri

İzleme menüsündeki **Slayt gösterisi** seçeneği otomatik izleme için kullanılabilir (☐ 267).

### Ses

Opsiyonel ME-1 (☐ 65, 389) stereo mikrofonlarla kaydedilen stereo ses, filmler HDMI kablo yoluyla bağlı bir fotoğraf makinesi kullanılarak HDMI cihazlarda görüntülendiklerinde stereo çalar (sesin fotoğraf makinesine bağlı kulaklıklardan çalınmayacağını unutmayın). Televizyon kontrolleri kullanılarak düzey yapılabilir; fotoğraf makinesi kontrolleri kullanılamaz.

### HDMI ve Canlı Görüntü

Fotoğraf makinesi bir HDMI kablosuyla bağlandığında, HDMI ekranlar canlı görüntü çekimi ve film canlı görüntüsü için kullanılabilir (☐ 57, 67). Film canlı görüntüsü ve film kaydı ve izlemesi sırasında, HDMI çıkışı çekim menüsünde **Film ayarları > Çerçeve boyutu/kare hızı** için seçilen ayara göre yapılır (☐ 70). Bazı HDMI cihazların seçili ayarı desteklemeyeceğini unutmayın; bu durumda, **HDMI > Çıkış çözünürlüğü** için **1080i (birleşik)** ögesini seçin (☐ 257).

KARACASULU  
Dış Ticaret A.Ş.

**Nikon**türk

www.nikonturk.com

# Menü Kılavuzu

## ▶ İzleme Menüsü: *Resim Yönetimi*

İzleme menüsünü görüntülemek için, MENU düğmesine basın ve ▶ (izleme menüsü) sekmesini seçin.

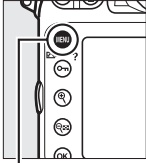

MENU düğmesi



Seçenek	
Sil	236
İzleme klasörü	260
Resim gizle	260
İzleme görüntü seçenekleri	261
Resim(leri) kopyala	262
Resim inceleme	265
Silme sonrası	266
Dikey görüntüle	266
Slayt gösterisi	267
DPOF baskı siparişi	254

Ayrıca Bkz.

Menü varsayılanları 405. sayfa da listelenmektedir.

# Nikon türk

www.nikonturk.com

İzleme için bir klasör seçin (📁 219).

Seçenek	Açıklama
ND800	İzleme sırasında D800 ile oluşturulan tüm klasörlerdeki resimler görülür.
Tümü	İzleme sırasında tüm klasörlerdeki fotoğraflar görülür.
Geçerli	İzleme sırasında sadece geçerli klasördeki fotoğraflar görülür.

## Resim gizle

MENU düğmesi →  izleme menüsü

Seçili resimleri aşağıda açıklandığı şekilde gizleyin veya gösterin. Gizlenen resimler sadece **Resim gizle** menüsünde görülebilir ve sadece bellek kartı formatlandığında silinebilir.

### Korunan veya Gizlenen Görüntüler

Korunan bir görüntü gösterildiğinde o görüntünün koruması da kaldırılır.

## 1 Seç/ayarla öğesini seçin.



**Seç/ayarla** öğesini vurgulayın ve  düğmesine basın (kalan adımları atlamak ve tüm resimleri göstermek için,

**Tümünün seçimini kaldır?**

öğesini vurgulayın ve  düğmesine basın).



## 2 Resimleri seçin.

Bellek kartındaki resimlerde kaydırmak için çoklu seçiciyi kullanın (vurgulanan resmi tam ekran görüntülemek için,  düğmesini basılı tutun; başka konumlardaki resimleri görüntülemek için,  düğmesine basın ve istenen kartı ve 221. sayfada açıklanan şekilde klasörü seçin) ve geçerli resmi seçmek için çoklu seçicinin ortasına basın. Seçilen resimler  simgesi ile işaretlenir; resmin seçimini kaldırmak için vurgulayın ve çoklu seçicinin ortasına basın.



## 3 düğmesine basın.



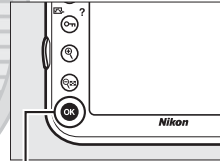



İşlemi tamamlamak için  düğmesine basın.



 düğmesi

### İzleme görüntü seçenekleri

MENU düğmesi →  izleme menüsü

Fotoğraf izleme bilgi ekranındaki mevcut bilgileri seçin ( 222). Bir seçeneği vurgulamak için  veya  düğmesine basın, sonra fotoğraf bilgileri ekranı için seçeneği seçmek için  düğmesine basın. Seçilen öğelerin karşısında bir  simgesi görüntülenir; seçimi kaldırmak için, vurgulayın ve  düğmesine basın. İzleme menüsüne dönmek için, **İşlem tamam** seçeneğini vurgulayın ve  düğmesine basın.

# Nikontürk

www.nikonturk.com

Resimleri bir bellek kartından diğerine kopyalayın.

Seçenek	Açıklama
Kaynak seç	Resimlerin kopyalanacağı kartı seçin.
Resim(leri) seç	Kopyalanacak resimleri seçin.
Hedef klasör seç	Kalan kartta hedef klasörü seçin.
Resim(ler) kopyalansın mı?	Seçili resimleri belirtilen hedefe kopyalayın.

## 1 Kaynak seç'i seçin.

Kaynak seç'i vurgulayın ve ► düğmesine basın.

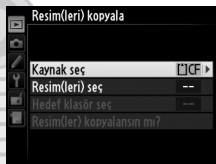

## 2 Kaynak kartı seçin.

Kopyalanacak resimleri içeren yuvayı vurgulayın ve OK düğmesine basın.

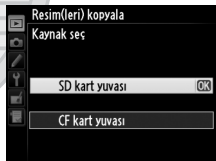

## 3 Resim(leri) seç'i seçin.

Resim(leri) seç'i vurgulayın ve ► düğmesine basın.

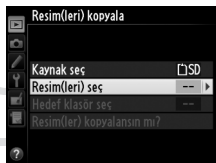

## 4 Kaynak klasörü seçin.

Kopyalanacak resimleri içeren klasörü vurgulayın ve ► düğmesine basın.



## 5 İlk seçimi yapın.

Resimleri tek tek seçmeye veya seçimi kaldırmaya devam etmeden önce, **Tüm resimleri seç** veya **Korumalı resimleri seç** öğesini seçerek kopyalama klasöründeki tüm veya korumalı tüm resimleri işaretleyebilirsiniz. Kopyalama için sadece tek tek seçilen resimleri işaretlemek amacıyla, ilerlemeden önce **Tümünün seçimini kaldır**'ı seçin.

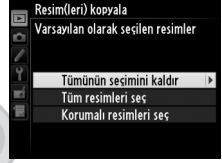

## 6 Ek resimleri seçin.

Resimleri vurgulayın ve seçmek veya seçimi kaldırmak için çoklu seçicinin ortasına basın (vurgulanan fotoğrafı tam ekran görüntülemek için ⊕ düğmesine basın ve basılı tutun). Seçilen resimler ✓ ile işaretlenir. Seçiminiz tamamlandığında Adım 7'ye ilerlemek için ⊙ düğmesine basın.



## 7 Hedef klasör seç'i seçin.

Hedef klasör seç'i vurgulayın ve ► düğmesine basın.

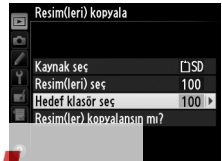

# Nikon türk

www.nikonturk.com

## 8 Bir hedef klasör seçin.

Bir klasör numarası girmek için, **Klasörü numaraya göre seç**'i seçin, numarayla girin (☐ 271) ve **OK** düğmesine basın.

Mevcut klasörlerin bir listesinden seçim yapmak için, **Listeden klasör seç** öğesini seçin, bir klasörü vurgulayın ve **OK** düğmesine basın.



## 9 Resimleri kopyalayın.

**Resim(ler) kopyalansın mı?** seçeneğini vurgulayın ve **OK** düğmesine basın.



**OK** düğmesi

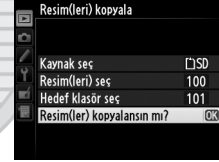

Bir onaylama diyalogu görüntülenecektir; **Evet** seçeneğini vurgulayın ve **OK** düğmesine basın. Kopyalama işlemi tamamlandığında tekrar **OK** düğmesine basarak çıkın.



**Nikon**türk

www.nikonturk.com



## ✓ Resimleri Kopyalama

Resimler yalnızca hedef kartta yeterli alan varsa kopyalanabilir. Filmleri kopyalamadan önce pilin tam şarjlı olduğundan emin olun.

Hedef klasörde kopyalamak üzere seçilen resimlerden biri ile aynı ada sahip bir resim varsa, onaylama diyalogu görüntülenir. Resmi kopyalanacak resimle değiştirmek için **Mevcut resmi değiştir** seçeneğini seçin veya **Tümünü değiştir** seçeneği ile uyarıda bulunmadan mevcut tüm resimleri aynı adlarla değiştirin.

Resmi değiştirmeden devam etmek için, **Atla**'yı seçin veya daha fazla resim kopyalamadan çıkmak için **İptal**'i seçin. Hedef klasördeki gizli veya korunan dosyalar değiştirilmeyecektir.

Koruma durumu resimlerle kopyalanır, ancak bastırma işareti (🔒 254) kopyalanmaz. Gizli resimler kopyalanamaz.



## Resim inceleme

MENU düğmesi → 📺 izleme menüsü

Fotoğrafların çekimin hemen ardından otomatik olarak ekranda hemen görüntülenip görüntülenmeyeceğini seçin.

**Kapalı** seçiliyse, resimler yalnızca 📺 düğmesine basılarak görüntülenebilir.

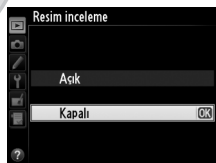



# KARACASULU

Dış Ticaret A.Ş.

# Nikon türk

www.nikonturk.com



Bir resim silindikten sonra görüntülenen fotoğrafı seçin.

Seçenek	Açıklama
 <b>Sonrakini göster</b>	Bir sonraki resmi gösterir. Silinen resim son kare ise, önceki resim görüntülenir.
 <b>Öncekini göster</b>	Bir önceki resmi gösterir. Silinen resim ilk kare ise, sonraki resim görüntülenir.
 <b>Önceki gibi devam et</b>	Kullanıcı resimler arasında kayıtlı sıraya göre geziniyorsa, <b>Sonrakini göster</b> için açıklandığı şekilde sonraki resim görüntülenir. Kullanıcı resimler arasında ters sıraya göre geziniyorsa, <b>Öncekini göster</b> için açıklandığı şekilde önceki resim görüntülenir.

## Dikey görüntüle

İzleme sırasında görüntülenmek üzere “dikey” (portre yönelimli) fotoğrafların çevrilip çevrilmeyeceğini belirleyin. Fotoğraf makinesinin kendisi çekim sırasında zaten uygun yönelimde olduğundan, resim inceleme sırasında resimlerin otomatik olarak çevrilmediğine dikkat edin.







Seçenek	Açıklama
<b>Açık</b>	“Dikey” (portre yönelimli) resimler fotoğraf makinesi ekranında görüntülenmek üzere otomatik olarak çevrilir. <b>Otomatik resim döndürme</b> (📄 331) için <b>Kapalı</b> seçilerek çekilmiş fotoğraflar “geniş” (manzara) yönelimli olarak görüntülenir.
<b>Kapalı</b>	“Dikey” (portre yönelimli) resimler “geniş” (manzara) yönelimli olarak görüntülenir.

Geçerli izleme klasöründe bulunan fotoğraflardan bir slayt gösterisi oluşturun ( 260). Gizli resimler ( 260) görüntülenmez.

Seçenek	Açıklama
<b>Başlat</b>	Slayt gösterisini başlatın.
<b>Resim türü</b>	<b>Durağan görüntüler ve filmler, Yalnızca durağan görüntüler</b> ve <b>Yalnızca filmler</b> öğelerinden görüntülenen resim türünü seçin.
<b>Çerçeve aralığı</b>	Her bir fotoğrafın ne kadar süreyle görüntüleneceğini seçin.

Slayt gösterisini başlatmak için, **Başlat** seçeneğini vurgulayın ve **OK** düğmesine basın. Slayt gösterisi devam ederken aşağıdaki işlemler yapılabilir:



İşlem	Düğme	Açıklama
Geri atla/ileri atla		Önceki kareye dönmek için ◀ düğmesine, sonraki kareye atlamak için ▶ düğmesine basın.
Ek fotoğraf bilgisi görüntüleme		Görüntülenen fotoğraf bilgisini değiştirin (yalnızca durağan görüntüler;  222).
Duraklat/devam et	<b>OK</b>	Slayt gösterisini duraklatın/devam ettirin.
İzleme menüsüne dönme	<b>MENU</b>	Slayt gösterisini sonlandırın ve izleme menüsüne geri dönün.
İzleme moduna dönme		Slayt gösterisini sonlandırın ve tam çerçeve (  219) veya küçük resim izlemeye (  219) dönün.
Çekim moduna geri dönme		Çekim moduna dönmek için deklanşöre yarım basın.

Sağda gösterilen diyalog gösteri bittiğinde görüntülenir. Yeniden başlatmak için **Tekrar Başlat** öğesini veya izleme menüsüne geri dönmek için **Çıkış** öğesini seçin.



# Çekim Menü: Çekim Seçenekleri

Çekim menüsünü görüntülemek için, MENU düğmesine basın ve (çekim menüsü) sekmesini seçin.

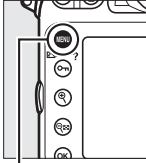

MENU düğmesi

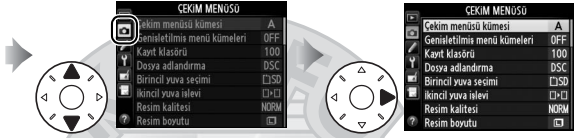

Seçenek		Seçenek	
Çekim menüsü kümesi	269	Picture Control'ü Yönet	169
Genişletilmiş menü kümeleri	270	Renkli alan	274
Kayıt klasörü	271	Etkin D-Lighting	174
Dosya adlandırma	273	HDR (yüksek dinamik aralık)	176
Birincil yuva seçimi	89	Vinyet kontrolü	275
İkincil yuva işlevi	89	Otomatik dağılıma kontrolü	276
Resim kalitesi	84	Uzun pozlama KA	277
Resim boyutu	87	Yüksek ISO KA	277
Görüntü alanı	79	ISO duyarlılığı ayarları	109
JPEG sıkıştırma	86	Çoklu pozlama	195
NEF (RAW) kaydı	86	Aralıklı çekim	201
Beyaz dengesi	145	Zaman aralıklı çekim	207
Picture Control Ayarla	163	Film ayarları	70

## 🔍 Ayrıca Bkz.

Menü varsayılanları 405. sayfada listelenmektedir.

# Nikon türk

www.nikonturk.com

Çekim menüsü seçenekleri dört kümeden birinde depolanır. **Genişletilmiş menü kümeleri, Aralıklı çekim, Çoklu pozlama, Zaman aralıklı çekim** ve Picture Control'lerdeki değişiklikler (hızlı ayar ve diğer manuel ayarlar), kümedeki ayarlarda yapılan değişiklikler haricinde diğerleri üzerinde etkisi olmaz. Sık kullanılan ayarların belirli bir kombinasyonunu depolamak için, dört kümeden birini seçin ve fotoğraf makinesini bu ayarlara ayarlayın. Yeni ayarlar fotoğraf makinesi kapalı olsa bile kümede depolanır ve küme daha sonra seçildiğinde geri yüklenir. Kullanıcının bir kombinasyondan diğerine geçmesine izin vererek küme menüsünden uygun küme seçilerek ayarların farklı kombinasyonları diğer kümelerde depolanabilir.

Dört çekim menüsü kümesinin varsayılan adları A, B, C ve D'dir. Menü kümesi vurgulanarak ve 170. sayfada açıklandığı şekilde ► düğmesine basılarak en fazla 20 karakter uzunluğunda açıklayıcı bir yorum eklenebilir.

### Çekim Menüsü Kümesi

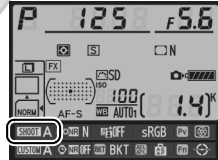

Bilgi ekranı geçerli çekim menüsü kümesini görüntüler.



### Ayrıca Bkz.

Çekim menüsündeki **Genişletilmiş menü kümeleri** seçeneği kullanılarak pozlama modu, perde hızı ve diyafram çekim menüsü kümelerine eklenebilir (☐ 270).

## ■ ■ Varsayılan Ayarları Geri Yükleme

Varsayılan ayarları geri yüklemek için, **Çekim menüsü kümesi** menüsündeki bir kümeyi vurgulayın ve  (FORMAT) düğmesine basın. Bir onaylama diyalogu görüntülenecektir; seçili küme için varsayılan ayarları geri yüklemek için **Evet**'i vurgulayın ve  düğmesine basın. Varsayılan ayarların bir listesi için bkz. sayfa 405.

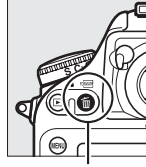

 düğmesi

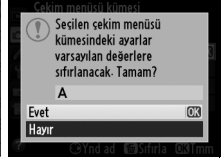

## Genişletilmiş menü kümeleri

MENU düğmesi →  çekim menüsü

Pozlama modunu, perde hızı (yalnızca **S** ve **M** modları) ve diyaframı (yalnızca **A** ve **M** modları) küme her seçilişte geri çağrılmaları için dört çekim menüsü kümesinin her birine kayıtlı bilgilere dahil etmek için **Açık**'ı seçin. **Kapalı** seçildiğinde **Açık** seçilmeden önce etkili olan değerler geri yüklenir.



KARACASULU  
Dış Ticaret A.Ş.

Sıradaki resimlerin kaydedileceği klasörü seçin.

## ■ Klasörü numaraya göre seç

### 1 Klasörü numaraya göre seç'i seçin.

#### Klasörü numaraya göre seç

ögesini vurgulayın ve ► düğmesine basın. Sağda gösterilen diyalog geçerli birincil yuvanın (89) altı çizili olarak görüntülenecektir.



### 2 Bir klasör numarası belirleyin.

Bir basamağı vurgulamak için ◀ veya ▶ düğmesine basın, değiştirmek için ▲ veya ▼ düğmesine basın. Seçilen numaraya sahip bir klasör zaten mevcutsa, klasör numarasının solunda bir □, 📁 veya 📂 simgesi görüntülenir:

- : Klasör boş.
- 📁 : Klasör kısmen dolu.
- 📂 : Klasör 999 fotoğraf veya 9999 numaralı bir fotoğraf içeriyor. Bu klasöre başka fotoğraf kaydedilemez.

### 3 Değişiklikleri kaydedin ve çıkın.

İşlemi tamamlamak ve çekim menüsüne dönmek için OK düğmesine basın (kayıt klasörünü değiştirmeden çıkmak için, MENU düğmesine basın). Belirtilen numaraya sahip klasör zaten mevcut değilse birincil yuvadaki kartta yeni bir klasör oluşturulur. Tam olarak dolu değilse, bundan sonraki fotoğraflar seçilen klasörde saklanır.

## ■ ■ Listeden klasör seç

### 1 Listeden klasör seç öğesini seçin.

Listeden klasör seç öğesini vurgulayın ve ► düğmesine basın.



### 2 Bir klasörü vurgulayın.

Bir klasörü vurgulamak için ▲ veya ▼ düğmesine basın.

### 3 Vurgulanan klasörü seçin.

Vurgulanan klasörü seçmek ve çekim menüsüne dönmek için Ⓚ düğmesine basın. Bundan sonraki fotoğraflar seçilen klasörde saklanır.

#### ✓ Klasör ve Dosya Numaraları

Geçerli klasörün numarası 999 ise ve 999 adet fotoğraf veya 9999 numaralı bir fotoğraf içeriyorsa, deklanşör etkisizleşir ve daha fazla fotoğraf çekilemez. Çekime devam etmek için, 999'dan küçük bir numaraya sahip klasör oluşturun veya numarası 999'dan küçük ve 999'dan az resme sahip bir mevcut klasör seçin.

#### ✓ Açılış Zamanı

Bellek kartında çok sayıda dosya veya klasör varsa, fotoğraf makinesinin başlaması için ek zaman gerekebilir.

# Nikontürk

www.nikonturk.com





Fotoğraflar “DSC\_” veya Adobe RGB renkli alanı (☞ 274) kullanan resimlerde “\_DSC” ve ardından dört basamaklı bir sayı ve üç harfli bir uzantıdan oluşan dosya adları kullanılarak kaydedilir (örn. “DSC\_0001.JPG”). **Dosya adlandırma** seçeneği dosya adının “DSC” bölümünün yerine geçecek üç harfi belirlemek için kullanılır. Dosya adlarını düzenleme hakkında bilgi için, bkz. sayfa 170.

### Uzantılar

Aşağıdaki uzantılar kullanılır: NEF (RAW) resimler için “.NEF”, TIFF (RGB) resimler için “.TIF”, JPEG resimler için “.JPG”, filmler için “.MOV” ve toz alma referans verileri için “.NDF”. NEF (RAW)+JPEG resim kalitesi ayarlarında kaydedilen her bir çift fotoğrafta NEF ve JPEG resimleri aynı dosya adına fakat farklı uzantılara sahiptir.

KARACASULU  
Dış Ticaret A.Ş.

**Nikon**türk

www.nikonturk.com

Renkli alan renkli baskısı için kullanılabilen renk gamını belirler. **sRGB**'yi üzerinde ayrıca değişiklik yapılmadan "olduğu gibi" basılacak veya kullanılacak fotoğraflar için seçin. **Adobe RGB** daha geniş renk gamına sahiptir ve fotoğraf makinesinden alındıktan sonra yoğun olarak işlenecek veya rötuşlanacak resimler için önerilir.

### Renkli Alan

Renkli alanlar, renkler ve renkleri dijital görüntü dosyasında temsil eden sayısal değerler arasındaki uygunluğu tanımlar. Yayıncılık ve ticari baskı işlerinde genellikle Adobe RGB renkli alanı kullanılmasına rağmen sRGB renkli alanı yaygın olarak kullanılır. Fotoğraf çekerken değişiklik yapılmadan bastırılacak veya renk yönetimini desteklemeyen uygulamalarda görüntülenecekse ya da bazı ev tipi yazıcılarda doğrudan bastırma seçeneği olan ExifPrint ile veya kiosk yardımı ya da diğer ticari bastırma servisleri kullanılacaksa, sRGB önerilir. Adobe RGB fotoğrafları da bu seçenekler kullanılarak basılabilir, ancak renkler o kadar canlı olmaz.

Adobe RGB renkli alanda çekilen JPEG fotoğrafları DCF'ye uygundur; DCF'yi destekleyen uygulamalar ve yazıcılar doğru renkli alanı otomatik olarak seçer. Uygulama ya da cihaz DCF'yi desteklemiyorsa, uygun renkli alanı manuel olarak seçin. Bir ICC renk profili, renk yönetimini destekleyen uygulamaların otomatik olarak doğru renkli alanı seçmesini sağlayarak Adobe RGB renkli alanında çekilen TIFF fotoğraflara katıştırılmıştır. Daha fazla bilgi için, uygulama veya cihaz ile birlikte verilen dokümanlara bakın.

### Nikon Yazılımı

ViewNX 2 (birlikte verilmiştir) ve Capture NX 2 (ayrıca edinilebilir) bu fotoğraf makinesi ile oluşturulan fotoğrafları açarken doğru renkli alanı otomatik olarak seçer.

“Kenar ayrıntısı kaybı”, fotoğrafın kenarlarındaki parlaklıkta bir düşüştür. **Vinyet kontrolü** G ve D türü objektiflerin (DX ve PC objektifler hariç) kenar ayrıntısı kaybını azaltır. Etkileri objektiften objektife değişir ve en iyi maksimum diyaframda fark edilir. **Yüksek, Normal, Düşük** ve **Kapalı** arasından seçim yapın.

**📷 Vinyet Kontrolü**

Sahneye, çekim koşullarına ve objektifin türüne bağlı olarak, TIFF ve JPEG resimler kumlanma (sis) veya çevre parlaklıklarında çeşitlilik gösterebilirler, varsayılan ayarlarından değiştirilen Özel Picture Control’ler ve ön ayarlı Picture Control’ler istenen etkiyi vermeyebilir. Deneme çekimleri yapın ve sonuçları ekranda izleyin. Vinyet kontrolü filmler (📷 59) veya çoklu pozlamalar (📷 195) veya DX formatında resimlere (📷 79) uygulanamaz.

KARACASULU  
Dış Ticaret A.Ş.

**Nikon**türk

www.nikonturk.com



Geniş açılı objektiflerle fotoğraf çekerken dış bükey bükülmeyi azaltmak ve uzun objektifle fotoğraf çekerken iç bükey bükülmeyi azaltmak için **Açık** seçeneğini seçin (vizörde görülen alanın kenarlarının nihai fotoğrafta kesilebileceğini ve kayıt başlamadan önce fotoğrafların işlenmesi için gereken sürenin artabileceğini unutmayın). Bu seçenek filmlere uygulanamaz ve yalnızca G ve D türü objektiflerle (PC, balık gözü ve diğer bazı objektifler hariç) kullanılabilir; diğer objektiflerde iyi sonuç alınacağı garanti edilmez. DX objektiflerle otomatik dağılma kontrolünü kullanmadan önce, **Otomatik DX kırp** için **Açık**'ı seçin veya **DX (24×16) 1.5×**'lik bir görüntü alanı seçin (80); diğer seçenekleri seçme fotoğrafların çok fazla kırılmasıyla veya çevresel dağılma içeren fotoğraflarla sonuçlanabilir.

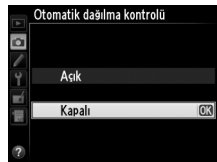

#### Rötuş: Dağılma kontrolü

Varolan fotoğrafların dış bükey ve iç bükey bükülmesi azaltılmış kopyalarını oluşturma hakkında bilgi için, bkz. sayfa 358.

KARACASULU  
Dış Ticaret A.Ş.

**Nikon**türk

www.nikonturk.com

## Uzun pozlama KA (Uzun Pozlama Kumlanma Azaltma)

MENU düğmesi → 📷 çekim menüsü

**Açık** seçilirse, 1 s'den daha yavaş hızlarda çekilen fotoğraflar kumlanmayı azaltmak için işlenebilir (parlak noktalar, rastgele dağılmış parlak pikseller veya sis). İşleme için gereken süre yaklaşık iki katına çıkar; işleme sırasında, enstantane hızı/diyafram ekranlarında "uob nr" yanıp söner ve fotoğraf çekilemez (fotoğraf makinesi işlem tamamlanmadan kapatılırsa, resim kaydedilir, ancak kumlanma azaltma gerçekleştirilmez). Sürekli deklanşör modunda, kare hızları yavaşlar ve fotoğraflar işlenirken hafıza tamponlama kapasitesi düşer. Uzun pozlama kumlanma azaltma film kaydı sırasında kullanılamaz.

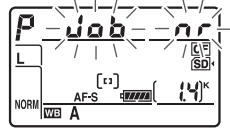

## Yüksek ISO KA

MENU düğmesi → 📷 çekim menüsü

Yüksek ISO duyarlılıklarında çekilen fotoğraflar kumlanma azaltmak için işlenebilir.

Seçenek	Açıklama
<b>Yüksek</b>	Özellikle yüksek ISO duyarlılığında çekilmiş fotoğraflarda kumlanmayı azaltır (rastgele dağılmış parlak pikseller, çizgiler veya sis).
<b>Normal</b>	<b>Yüksek</b> , <b>Normal</b> ve <b>Düşük</b> seçeneklerini kullanarak kumlanma azaltmanın miktarını seçin.
<b>Düşük</b>	
<b>Kapalı</b>	Kumlanma azaltma 1600 ve üzeri duyarlılıklarda gerçekleştirilir. Kumlanma azaltma miktarı <b>Yüksek ISO KA</b> için <b>Düşük</b> seçildiğinde olduğundan daha azdır.

# Nikontürk

www.nikonturk.com



# Özel Ayarlar:

## Fotoğraf Makinesinde İnce-Ayar Yapma

Özel Ayarlar menüsünü görüntülemek için, MENU düğmesine basın ve (Özel Ayarlar menüsü) sekmesini seçin.

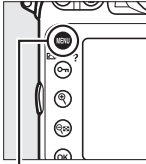

MENU düğmesi



Özel Ayarlar fotoğraf makinesi ayarlarını bireysel tercihleri karşılayacak şekilde özelleştirmek için kullanılır.

Özel Ayar grupları

Ana menü

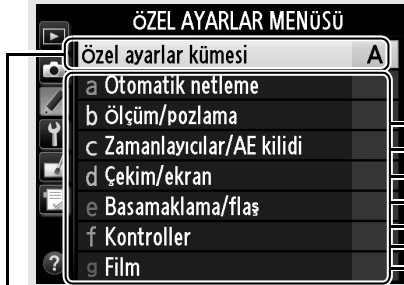

Özel ayarlar kümesi (280)

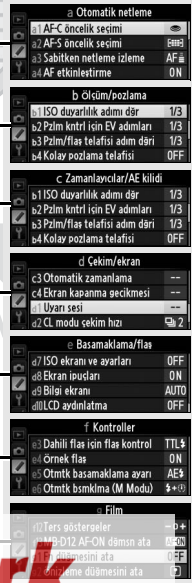

# Nikontürk

www.nikonturk.com

## Aşağıdaki Özel Ayarlar mevcuttur:



Özel Ayar		
<b>Özel ayarlar kümesi</b>		280
<b>a Otomatik netleme</b>		
a1	AF-C öncelik seçimi	281
a2	AF-S öncelik seçimi	282
a3	Sabitken netleme izleme	283
a4	AF etkinleştirme	283
a5	AF nokta aydınlatması	284
a6	Netleme noktası sarmalı	284
a7	Netleme noktası sayısı	285
a8	Dahili AF yardımcı aydınltms	286
<b>b Ölçüm/pozlama</b>		
b1	ISO duyarlılık adımı dğr	287
b2	Pzlm kntrl için EV adımları	287
b3	Pzlm/ flaş telafisi adım dğri	287
b4	Kolay pozlama telafisi	288
b5	Merkez ağırlıklı alan	289
b6	En iyi ince ayar pozlaması	290
<b>c Zamanlayıcılar/AE kilidi</b>		
c1	Deklanşör AE-L	290
c2	Otmtnk syç kpnma gecikmesi	291
c3	Otomatik zamanlama	291
c4	Ekran kapanma gecikmesi	292
<b>d Çekim/ekran</b>		
d1	Uyarı sesi	292
d2	CL modu çekim hızı	293
d3	Maksimum sürekli bırakma	293
d4	Pozlama gecikme modu	293
d5	Dosya numarası sırası	294
d6	Vizör kılavuz çizgi ekranı	295
d7	ISO ekranı ve ayarları	295
d8	Ekran ipuçları	295
d9	Bilgi ekranı	296
d10	LCD aydınlatma	296
d11	MB-D12 pil tipi	297
d12	Pil sırası	298

Özel Ayar		
<b>e Basamaklama/flaş</b>		
e1	Flaş senkr hızı	299
e2	Flaş perde hızı	300
e3	Dahili flaş için flaş kontrol	301
e4	Örnek flaş	307
e5	Otmtnk basamaklama ayarı	307
e6	Otmtnk bsmklma (M Modu)	308
e7	Basamaklama sırası	308
<b>f Kontroller</b>		
f1	☼ düğmesi	309
f2	Çoklu seçici orta düğmesi	309
f3	Çoklu seçici	310
f4	<b>Fn</b> düğmesini ata	311
f5	Önizleme düğmesini ata	315
f6	AE-L/AF-L düğmesini ata	315
f7	Enst hızı ve diyafram kilidi	316
f8	BKT düğmesini ata	316
f9	Ayar kadranlarını özelleştir	317
f10	Kdrn klnmk için dğmyi bırak	318
f11	Yuva boş bırakma kilidi	319
f12	Ters göstergeler	319
f13	MB-D12 AF-ON dğmsn ata	320
<b>g Film</b>		
g1	<b>Fn</b> düğmesini ata	321
g2	Önizleme düğmesini ata	322
g3	AE-L/AF-L düğmesini ata	323
g4	Deklanşör düğmesi ata	324

Özel Ayarlar dört kümeden birinde depolanır. Bir kümedeki ayarlarda yapılan değişiklikler diğerlerini etkilemez. Sık kullanılan ayarların belirli bir kombinasyonunu depolamak için, dört kümeden birini seçin ve fotoğraf makinesini bu ayarlara ayarlayın. Yeni ayarlar fotoğraf makinesi kapalı olsa bile kümede depolanır ve küme daha sonra seçildiğinde geri yüklenir. Kullanıcının bir kombinasyondan diğerine geçmesine izin vererek küme menüsünden uygun küme seçilerek ayarların farklı kombinasyonları diğer kümelerde depolanabilir.

Özel Ayar kümeleri için varsayılan adlar A, B, C ve D'dir. Menü kümesi vurgulanarak ve 170. sayfada açıklandığı şekilde ► düğmesine basılarak en fazla 20 karakter uzunluğunda açıklayıcı bir yorum eklenebilir.

### Varsayılan Ayarları Geri Yükleme

Varsayılan ayarları geri yüklemek için, **Özel ayarlar kümesi** menüsündeki bir kümeyi vurgulayın ve  (FORMAT) düğmesine basın. Bir onaylama diyalogu görüntülenecektir; seçili küme için varsayılan ayarları geri yüklemek için **Evet**'i vurgulayın ve  düğmesine basın (407).

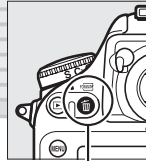

 (FORMAT) düğmesi

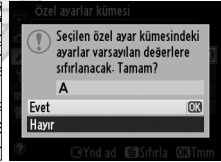

### Özel Ayarlar Kümesi

Bilgi ekranı geçerli Özel Ayarlar kümesini görüntüler.





## Ayrıca Bkz.



Menü varsayılanları 407. sayfada listelenmektedir. Geçerli kümedeki ayarlar varsayılan değerlerden farklıysa, Özel Ayarlar menüsünün ikinci seviyesinde değiştirilen ayarların yanında bir yıldız görüntülenir.

## a: Otomatik netleme

### a1: AF-C öncelik seçimi

MENÜ düğmesi →  Özel Ayarlar menüsü

Vizörden çekim için **AF-C** (□ 91) seçildiğinde, bu seçenek fotoğrafların deklanşöre her basıldığında (*serbest bırakma önceliği*) mı çekileceğini yoksa yalnızca fotoğraf makinesi netlediğinde (*netleme önceliği*) mi çekileceğini kontrol eder.



Seçenek	Açıklama
 <b>Bırak</b>	Deklanşöre her basıldığında fotoğraf çekilebilir.
 <b>Bırak + netle</b>	Fotoğraf makinesi netleme yapmadığında bile fotoğraflar çekilebilir. Sürekli modda, konu çok karanlıksa veya düşük kontrastta netlemeyi iyileştirmek için kare hızı yavaşlar.
 <b>Netle</b>	Fotoğraflar sadece net görüntü işareti (●) görüntülenirken çekilebilir.

Seçilen seçeneğe bakılmaksızın, otomatik netleme modu için **AF-C** seçildiğinde netleme kilitlemez. Fotoğraf makinesi deklanşör bırakılana kadar netlemeyi ayarlamaya devam eder.

# Nikontürk

www.nikonturk.com

Vizörden çekim için **AF-S** (☐ 91) seçildiğinde, bu seçenek, single-sürekli servo AF'de fotoğrafların yalnızca fotoğraf makinesi netlediğinde çekilebileceğini (*netleme önceliği*) veya deklanşöre her basışta çekilebileceğini (*serbest bırakma önceliği*) ayarlar.

Seçenek	Açıklama
 <b>Bırak</b>	Deklanşöre her basıldığında fotoğraf çekilebilir.
 <b>Netle</b>	Fotoğraflar sadece net görüntü işareti (●) görüntülenirken çekilebilir.

Seçilen seçeneğe bakılmaksızın, otomatik netleme modu için **AF-S** seçildiğinde net görüntü işareti (●) görüntülenirse, deklanşöre yarım basıldığında netleme kilitlenecektir. Netleme kilidi deklanşöre basılıncaya kadar devam eder.

KARACASULU  
Dış Ticaret A.Ş.

**Nikon**türk





www.nikonturk.com



### a3: Sabitken netleme izleme

MENU düğmesi → Özel Ayarlar menüsü

Bu seçenek, vizörden çekim sırasında **AF-C** (📖 91) seçildiğinde otomatik netlemenin konuya olan uzaklıktaki ani büyük değişikliklere nasıl ayarlama yaptığını kontrol eder.

Seçenek	Açıklama
AF  5 (Uzun)	Konuya olan uzaklık birdenbire değişirse, fotoğraf makinesi konuya olan uzaklığı ayarlamadan önce belirtilen süre kadar bekler. Böylelikle kareden geçen objelerin kısa süreyle konunun önünü kapatması halinde fotoğraf makinesinin yeniden netleme yapması önlenir.
AF  4	
AF  3 (Normal)	
AF  2	
AF  1 (Kısa)	
Kapalı	Konuya olan uzaklık değiştiğinde fotoğraf makinesi hemen netleme ayarı yapar. Hızlı hareketlerle birbirini izleyen, değişen uzaklıklardaki konuları fotoğraflarken kullanın.

### a4: AF etkinleştirme

MENU düğmesi → Özel Ayarlar menüsü

**Deklanşör/AF-ON** seçilirse, otomatik netlemeyi başlatmak için hem deklanşör hem de **AF-ON** düğmesi kullanılabilir.

**Yalnızca AF-ON** seçilirse, otomatik netleme yalnızca **AF-ON** düğmesine basıldığında başlatılır.



# Nikontürk

www.nikonturk.com

## a5: AF nokta aydınlatması

MENU düğmesi → Özel Ayarlar menüsü

Etkin netleme noktasının vizörde kırmızı vurgulanıp vurgulanmayacağını seçer.

Seçenek	Açıklama
Otomatik	Seçilen netleme noktası arka planla kontrastı ayarlamak için gerektiği şekilde otomatik olarak vurgulanır.
Açık	Seçilen netleme noktası arka planın parlaklığına bakılmadan her zaman vurgulanır. Arka planın parlaklığına bağlı olarak, seçilen netleme noktasının görülmesi zor olabilir.
Kapalı	Seçilen netleme noktası vurgulanmaz. Geçerli kırpmanın dışında kalan alan gri gösterilir (□ 81).

## a6: Netleme noktası sarmalı

MENU düğmesi → Özel Ayarlar menüsü

Netleme noktası seçiminin vizörün bir ucundan diğerine kadar "sarıp sarmayacağını" belirleyin.

Seçenek	Açıklama
Sar	Netleme noktası seçimi yukarıdan aşağıya, aşağıdan yukarıya, sağdan sola ve soldan sağa sarmalar; bu şekilde, örneğin, vizör ekranının sağ kenarındaki bir netleme noktası vurgulanmış iken ► düğmesine basıldığında (①), ekranın sol kenarındaki karşılık gelen netleme noktası da seçilir (②).
Sarma	Netleme noktası göstergesi en dıştaki netleme noktalarıyla sınırlıdır; bu durumda, örneğin, ekranın sağ kenarındaki bir netleme noktası seçiliyken ► düğmesine basmanın hiçbir etkisi yoktur.

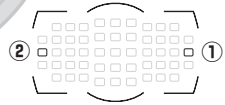

# Nikontürk

www.nikonturk.com

Manuel netleme noktası seçiminde kullanılacak netleme noktası sayısını belirleyin.

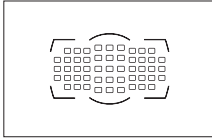
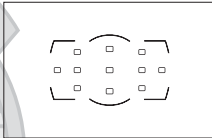
Seçenek	Açıklama
AF51 51 nokta	Sağda gösterilen 51 netleme noktasından seçiminizi yapın. 
AF11 11 nokta	Sağda gösterilen 11 netleme noktasından seçiminizi yapın. Hızlı netleme noktası seçimi için kullanın. 

KARACASULU  
Dış Ticaret A.Ş.

**Nikon**türk

www.nikonturk.com

Aydınlatma yetersiz olduğunda netleme işlemine yardımcı olmak için dahili AF yardımcı aydınlatma'nın yanıp yanmayacağını seçin.

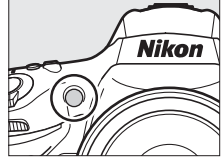

Seçenek	Açıklama
<b>Açık</b>	Aydınlatma yetersiz olduğunda AF yardımcı aydınlatması yanar (yalnızca vizörden çekim). AF yardımcı aydınlatma yalnızca aşağıdaki şartların ikisi de sağlandığında kullanılabilir: 1 Otomatik netleme modu için <b>AF-S</b> seçildiğinde (☐ 91). 2 AF alanı modu için Otomatik alan AF seçildiğinde (☐ 93) veya Otomatik alan AF dışında bir seçenek seçildiğinde ve merkezi netleme noktası seçildiğinde.
<b>Kapalı</b>	AF yardımcı aydınlatması netleme işlemine yardımcı olmak için yanmaz. Işık yetersiz olduğunda fotoğraf makinesi otomatik netleme kullanarak netleme yapamayabilir.

#### **AF Yardımcı Aydınlatması**

AF yardımcı aydınlatmasının yaklaşık 0,5–3,0 m aralığı vardır; aydınlatma kullanılırken, odak uzaklığı 24–200 mm olan bir objektif kullanın ve objektif koruyucuyu çıkarın.

#### **Ayrıca Bkz.**

AF yardımcı ile kullanılacak objektiflerle ilgili kısıtlamalar için bkz. sayfa 377.

## b: Ölçüm/pozlama

### b1: ISO duyarlılık adımı dğr

MENU düğmesi → Özel Ayarlar menüsü

ISO duyarlılığına ayar yapıldığında kullanılan artış değerlerini seçin (109). Mümkünse, basamak değeri değiştirildiğinde geçerli ISO duyarlılığı ayarı sürdürülür. Geçerli ISO duyarlılığı ayarı yeni adım değerinde kullanılamıyorsa, ISO duyarlılığı kullanılabilir en yakın ayara sıfırlanır.



### b2: Pzlm kntrl için EV adımları

MENU düğmesi → Özel Ayarlar menüsü

Perde hızına, diyafram ve basamaklamaya ayar yapıldığında kullanılan artış değerlerini seçin.

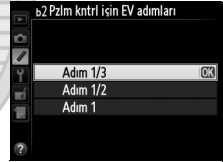

### b3: Pzlm/ flaş telifisi adım dğri

MENU düğmesi → Özel Ayarlar menüsü

Pozlama ve flaş telifisine ayar yapıldığında kullanılan artış değerlerini seçin.

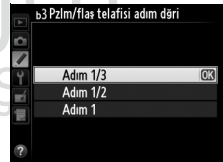

**Nikontürk**

www.nikonturk.com

Bu seçenek pozlama telafisini ayarlamak için  düğmesine gerek olup olmadığını kontrol eder (☐ 130). **Açık (Otomatik sıfırla)** veya **Açık** seçilirse, pozlama telafisi  $\pm 0$  olarak ayarlandığında poz göstergesinin merkezindeki 0 yanıp sönmeye başlar.

Seçenek	Açıklama
<b>Açık (Otomatik sıfırla)</b>	Pozlama telafisi ayar kadranlarından biri çevrilerek ayarlanır (bkz. aşağıdaki not). Fotoğraf makinesi veya poz sayacı kapandığında ayar kadranı kullanılarak seçilen ayar sıfırlanır ( <input checked="" type="checkbox"/> düğmesi kullanılarak yapılan pozlama telafisi ayarları sıfırlanmaz).
<b>Açık</b>	Yukarıdaki gibidir, ancak fotoğraf makinesi veya pozometre kapandığında komut ayar kadranı kullanılarak seçilen pozlama telafisi değeri sıfırlanmaz.
<b>Kapalı</b>	Pozlama telafisi <input checked="" type="checkbox"/> düğmesine basılarak ve ana ayar kadranı çevrilerek ayarlanır.

#### **Ana/alt öğeyi değiştir**

Özel Ayar b4 (**Kolay pozlama telafisi**) için **Açık (Otomatik sıfırla)** veya **Açık** seçiliyken pozlama telafisini ayarlamak için kullanılan kadran Özel Ayar f9 (**Ayar kadranlarını özelleştir**) > **Ana/alt öğeyi değiştir** için seçilen seçeneğe bağlıdır (☐ 317).

		Ayar kadranlarını özelleştir > Ana/alt öğeyi değiştir	
		Kapalı	Açık
Pozlama modu	P	Alt-ayar kadranı	Alt-ayar kadranı
	S	Alt-ayar kadranı	Ana ayar kadranı
	R	Ana ayar kadranı	Alt-ayar kadranı
	M	Uygun Değil	



## ISO/Kolay ISO göster

Özel Ayar b4 (**Kolay pozlama telafisi**) Özel Ayar d7 (**ISO ekranı ve ayarları**) > **ISO/Kolay ISO göster** ile kullanılamaz (📖 295). Bu öğelerden herhangi birinde yapılan ayarlamalar diğer öğeyi sıfırlar; öğe sıfırlandığında bir mesaj görüntülenir.

## **b5: Merkez ağırlıklı alan**

MENU düğmesi →  Özel Ayarlar menüsü

Pozlama hesaplanırken, merkez ağırlıklı ölçümde en fazla ağırlık karenin merkezindeki bir daireye verilir. Bu dairenin çapı ( $\phi$ ) 8, 12, 15 veya 20 mm olarak ya da tüm çerçevenin ortalaması olarak ayarlanabilir.



**Ortalama** seçilmediği sürece, CPU olmayan bir objektif kullanıldığında, ayarlar menüsünde **CPU olmayan objektif verileri** için seçilen ayara bakılmaksızın çapın 12 mm olarak sabitlendiğini unutmayın (📖 212). **Ortalama** seçildiğinde, hem CPU olan hem de CPU olmayan objektifler için tüm çerçevenin ortalaması kullanılacaktır.

KARACASULU  
Dış Ticaret A.Ş.

**Nikon**türk

www.nikonturk.com



## b6: En iyi ince ayar pozlaması

MENU düğmesi → Özel Ayarlar menüsü

Bu seçeneği fotoğraf makinesi tarafından seçilen poz değeri üzerinde ince ayar yapmak için kullanın. Pozlama, her ölçüm yöntemi için ayrıca +1 ila -1 EV arasında  $\frac{1}{6}$  EV'lik basamaklarla ayarlanabilir.

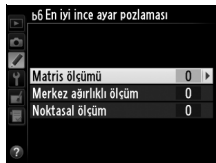

### ✓ Poz İnce Ayarı

Her Özel Ayarlar kümesi için pozlamaya ince ayar yapılabilir ve iki düğme ile sıfırlamalardan etkilenmez. Pozlama telafisi (☒) simgesi görüntülenmediğinde, pozun ne kadar değiştirildiğini belirlemenin tek yolu ince ayar menüsündeki miktarı görüntülemektir. Pozlama telafisi (☒ 130) çoğu durumda tercih edilir.

## c: Zamanlayıcılar/AE kilidi

### c1: Deklanşör AE-L

MENU düğmesi → Özel Ayarlar menüsü

**Açık** seçilirse, pozlama deklanşöre yarım basıldığında kilitlenir.



KARACASU  
Dış Ticaret A.Ş.

**Nikon**türk

www.nikonturk.com

## c2: Otmk syç kpnma gecikmesi MENU düğmesi → Özel Ayarlar menüsü

Hiçbir işlem yapılmadığında fotoğraf makinesinin poz ölçümüne ne kadar süreyle devam edeceğini seçin. Pozometreler kapandığında kontrol paneli ve vizörde görüntülenen perde hızı ve diyafram göstergeleri otomatik olarak kapanacaktır.

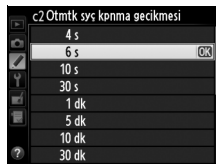

Pil ömrünü uzatmak için kısa sayaç kapanma gecikme sürelerini tercih edin.

## c3: Otomatik zamanlama MENU düğmesi → Özel Ayarlar menüsü

Otomatik zamanlama modunda deklanşör gecikmesinin uzunluğunu, yapılan çekim sayısını ve çekimler arası aralığı seçin (106).

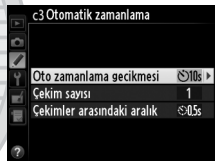

• **Oto zamanlama gecikmesi:** Deklanşör gecikmesinin uzunluğunu seçin.

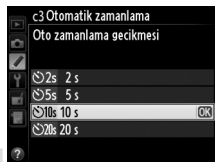

• **Çekim sayısı:** Deklanşöre her basıldığında yapılan çekim sayısını seçmek için ▲ ve ▼ düğmesine basın.



• **Çekimler arasındaki aralık:** Çekim sayısı 1'den fazla olduğunda çekimler arası aralığı seçin.



# Nikon türk

www.nikonturk.com

izleme (**İzleme**; varsayılan 10 s) ve resim inceleme (**Resim inceleme**; varsayılan 4 s) sırasında, menüler (**Menüler**; varsayılan 1 dakika) veya bilgiler (**Bilgi ekranı**; varsayılan 10 s) görüntülediğinde veya canlı görüntü ve film kaydı (**Canlı görüntü**; varsayılan 10 dakika) sırasında bir işlem gerçekleştirilmediğinde ekranın ne kadar süre açık kalacağını seçin. Pil ömrünü uzatmak için kısa ekran kapanma gecikme sürelerini tercih edin.

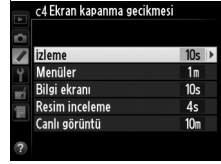

## d: Çekim/ekran

### d1: Uyarı sesi

Fotoğraf makinesinin single-sürekli servo AF'yi kullanarak netlediğinde (☐ 91), canlı görüntü çekiminde netleme kilitlendiğinde, otomatik zamanlama modunda bırakma zamanlayıcısı geri sayarken (☐ 106), zaman aralıklı çekim sonlandığında (☐ 207) veya bellek kartı kilitliken bir fotoğraf çekmeye çalıştığınızda (☐ 34) çıkan uyarı sesinin şiddetini ve düzeyini seçin. Film canlı görüntüsünde (☐ 59) veya sessiz deklanşör modunda (mod **Q**; ☐ 103), seçilen seçime bakılmaksızın bir uyarı sesinin çıkacağını unutmayın.

- **Düzy:** **3** (yüksek), **2** (orta), **1** (düşük) veya **Kapalı** (sessiz) öğesini seçin. **Kapalı** haricinde bir seçenek seçildiğinde, kontrol panelinde ve bilgi ekranında 🎵 görünür.
- **Şiddet:** **Yüksek** veya **Düşük** öğesini seçin.

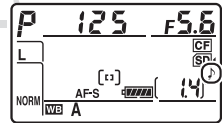

## d2: CL modu çekim hızı

MENU düğmesi → Özel Ayarlar menüsü

CL (sürekli yavaş hız) modunda maksimum kare ilerleme hızını seçin (☞ 104; aralıklı çekim sırasında, bu ayar ayrıca tek kare için kare ilerleme hızını da belirler).



## d3: Maksimum sürekli bırakma

MENU düğmesi → Özel Ayarlar menüsü

Sürekli modda tek bir arka arkaya çekimde yapılabilecek maksimum çekim sayısı 1 ve 100 arasındaki herhangi bir değere ayarlanabilir.



## Hafıza Tamponlama

Özel Ayar d3 için seçilen seçeneğe bakılmaksızın, hafıza tamponlama dolduğunda çekim yavaşlar (☞ 00). Hafıza tamponlamanın kapasitesi konusunda daha fazla bilgi edinmek için bkz. sayfa 436.

## d4: Pozlama gecikme modu

MENU düğmesi → Özel Ayarlar menüsü

Makinedeki en ufak bir hareketin dahi resimleri bulanıklaştırdığı durumlarda, deklanşör serbest bırakımını aynanın yükselmesinden sonra bir, iki veya üç saniye geciktirmek için **1 s**, **2 s** veya **3 s** seçin.

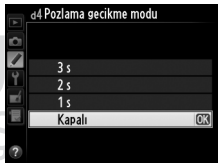

Bir fotoğraf çekildiğinde, fotoğraf makinesi dosyayı kullanılan son dosya numarasına bir ekleyerek adlandırır. Bu seçenek ise yeni bir klasör oluşturulduğunda, bellek kartı formatlandığında ya da fotoğraf makinesine yeni bir bellek kartı takıldığında dosya numaralandırma işleminin kullanılan son numaradan devam edip etmeyeceğini belirler.



Seçenek	Açıklama
Açık	Yeni bir klasör oluşturulduğunda, bellek kartı formatlandığında ya da fotoğraf makinesine yeni bir bellek kartı takıldığında dosya numaralandırma işlemi kullanılan son numaradan veya geçerli klasördeki en büyük numaradan (hangisi daha yüksek ise) devam eder. Geçerli klasör 9999 numaralı bir fotoğraf içerirken yeni bir fotoğraf çekilirse, yeni bir klasör otomatik olarak oluşturulur ve dosya numaralandırma tekrar 0001'den başlar.
Kapalı	Yeni bir klasör oluşturulduğunda, bellek kartı formatlandığında ya da fotoğraf makinesinde yeni bir bellek kartı takıldığında dosya numaralandırma işlemi 0001 olarak sıfırlanır. Geçerli klasörde 999 adet fotoğraf varken yeni bir fotoğraf çekilirse yeni bir klasörün otomatik olarak oluşturulduğunu unutmayın.
Sıfırla	<b>Açık</b> 'ta olduğu gibi, ancak çekilen sonraki fotoğrafa geçerli klasördeki en yüksek numaraya bir eklenerek bir dosya numarası verilir. Klasör boş ise, dosya numaralandırma 0001'e sıfırlanır.

#### Dosya Numarası Sırası

Geçerli klasörün numarası 999 ise ve 999 adet fotoğraf ya da 9999 numaralı bir fotoğraf içeriyorsa, deklanşör etkisizleşir ve başka fotoğraf çekilemez. Özel Ayar d5 (**Dosya numarası sırası**) için **Sıfırla** öğesini seçin ve sonra geçerli bellek kartını formatlayın ya da yeni bir bellek kartı yerleştirin.

# Nikon türk

www.nikonturk.com

## d6: Vizör kılavuz çizgi ekranı

MENU düğmesi → Özel Ayarlar menüsü

Fotoğraf çekilirken referans için vizörde isteğe bağlı kılavuz çizgileri görüntülemek için **Açık** öğesini seçin (📖 8).

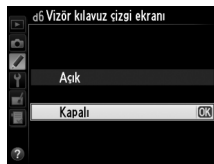

## d7: ISO ekranı ve ayarları

MENU düğmesi → Özel Ayarlar menüsü

**ISO duyarlılığını göster** veya **ISO/Kolay ISO göster** seçilirse, kontrol panelinde kalan poz sayısının yerine ISO duyarlılığı gösterilir. **ISO/Kolay ISO göster** seçilirse, **P** ve **S** pozlama modlarında alt-ayar kadranı döndürülerek veya **M** modunda ana ayar kadranı döndürülerek ISO duyarlılığı ayarlanabilir. Vizörde ve kontrol panelinde kalan poz sayısını görüntülemek için **Kare sayısını göster**'i seçin.

## d8: Ekran ipuçları

MENU düğmesi → Özel Ayarlar menüsü

Bilgi ekranında seçilen öğelerle ilgili ipuçlarını göstermek için **Açık** seçeneğini seçin (📖 13).



KARACASU  
Dış Ticaret A.Ş.

**Nikon**türk

www.nikonturk.com

**Otomatik (AUTO)** seçilirse, bilgi ekranındaki yazı rengi (☰ 10) arka planla kontrastı korumak için otomatik olarak siyahtan beyaza veya beyazdan siyaha değişir. Her zaman aynı yazı rengini kullanmak için, **Manuel** öğesini seçin ve **Açık üzeri koyu (B;** siyah yazı) veya **Koyu üzeri açık (W;** beyaz yazı) seçeneklerinden birini seçin. Ekran parlaklığı seçilen metin rengi ile maksimum kontrast için otomatik olarak ayarlanır.

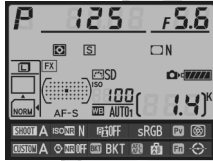

Açık üzeri koyu



Koyu üzeri açık

## d10: LCD aydınlatma

**Kapalı** seçilirse, kontrol paneli arka ışığı (LCD aydınlatma) yalnızca açma/kapama anahtarı ⚡ yönüne doğru döndürüldüğünde yanar. **Açık** seçilirse, kontrol paneli pozometreler etkin iken aydınlanacaktır (☰ 42). Pil ömrünü arttırmak için **Kapalı**'yı seçin.









Opsiyonel MB-D12 pil paketi AA pillerle kullanılırken fotoğraf makinesinin istenen şekilde çalışmasını sağlamak için, bu menüde seçilen seçeneği pil paketine takılan pil tiplerine uydurun. EN-EL15 veya opsiyonel EN-EL18 pilleri kullanırken bu seçeneği ayarlamaya gerek kalmaz.

Seçenek	Açıklama
LR6 (AA alkalin)	LR6 alkalin AA piller kullanırken seçin.
HR6 (AA Ni-MH)	HR6 Ni-MH AA piller kullanırken seçin.
FR6 (AA lityum)	FR6 lityum AA piller kullanırken seçin.

### AA Piller Kullanma

AA pillerin kapasitesi 20 °C'nin altında büyük ölçüde düşer ve yapılma ve depolanma koşullarına göre değişiklik gösterebilir; bazı durumlarda, piller son kullanma tarihlerinden önce çalışmamaya başlayabilir. Bazı AA piller kullanılamaz; performans özellikleri ve sınırlı kapasiteleri nedeniyle, alkalin piller bazı pil türlerinden daha düşük kapasiteye sahiptir ve yalnızca başka bir alternatif yoksa ve yalnızca sıcak havalarda kullanılmalıdır. Fotoğraf makinesi AA pillerinin seviyesini şu şekilde göstermektedir:

Kontrol paneli	Vizör	Açıklama
	—	Piller tam şarjlı.
		Düşük pil. Yeni pilleri hazırlayın.
 (yanıp söner)	 (yanıp söner)	Deklanşör devre dışı. Pilleri değiştirin.

Opsiyonel bir MB-D12 pil paketi takıldığında fotoğraf makinesindeki pillerin mi yoksa pil paketindeki pillerin mi önce kullanılacağını seçin. MB-D12'nin opsiyonel bir EH-5b AC adaptörle ve EP-5B güç konektörü ile çalıştığını, AC adaptörün seçilen seçeneğe bakılmaksızın kullanılacağını unutmayın.

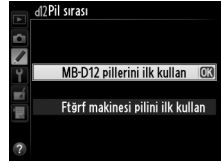

MB-D12'deki piller kullanılırken fotoğraf makinesinin kontrol panelinde bir BP simgesi görüntülenir.

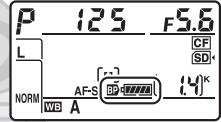



### MB-D12 Pil Paketi

MB-D12 ile, bir EN-EL15 veya EN-EL18 şarj edilebilir Li-ion pil veya sekiz AA alkalın, Ni-MH veya lityum pil kullanılır (bir EN-EL15 fotoğraf makinesiyle birlikte verilir; EN-EL18 ve AA piller ayrı olarak edinilebilir).

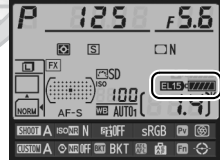
Bilgi ekranı MB-D12'ye takılan pilin tipini şu şekilde gösterir:



MB-D12 pil tipi ekranı	Pil tipi
	EN-EL15 şarj edilebilir Li-iyon pil
	EN-EL18 şarj edilebilir Li-iyon pil
	AA piller

## e: Basamaklama/ flaş

### e1: Flaş senkr hızı

MENU düğmesi →  Özel Ayarlar menüsü

Bu seçenek flaş senkr hızını kontrol eder.

Seçenek	Açıklama
1/320 s (Otomatik FP)	Uyumlu bir flaş ünitesi takıldığında Otomatik FP yüksek hızlı senkronizasyon kullanılır (☐ 382). Dahili flaş veya başka flaş üniteleri kullanılırsa, perde hızı 1/320 s olarak ayarlanır. Fotoğraf makinesi P veya A pozlama modunda 1/320 s'lik bir perde hızı gösterirse, gerçek perde hızı 1/320 s'den daha hızlıysa otomatik FP yüksek hızlı flaş senkronizasyon etkinleştirilir.
1/250 s (Otomatik FP)	Uyumlu bir flaş ünitesi takıldığında Otomatik FP yüksek hızlı senkronizasyon kullanılır (☐ 382). Dahili flaş ünitesi veya başka flaş üniteleri kullanılıyorsa, perde hızı 1/250 s olarak ayarlanır. Fotoğraf makinesi P veya A pozlama modunda 1/250 s perde hızını gösterirse, gerçek perde hızı 1/250 s'den daha hızlıysa otomatik FP yüksek hızlı flaş senkronizasyonu etkinleştirilir.
1/250 s–1/60 s	Flaş senkr hızı seçilen değere ayarlı.

#### Perde Hızını Flaş Senkr Hızı Limitinde Sabitleme

Enstantane öncelikli otomatik veya manuel pozlama modunda perde hızını senkr hız limitinde sabitlemek için, olası en düşük perde hızından sonra gelen perde hızını seçin (30 s veya uzun pozlama). Vizörde ve kontrol panelinde bir X (flaş senkr göstergesi) görülmenecektir.



#### Otomatik FP Yüksek Hızlı Flaş Senkronizasyonu

Flaşın fotoğraf makinesinin desteklediği en yüksek perde hızında kullanılmasını sağlayarak, konunun arka planı parlak güneş ışığında aydınlatıldığında bile alan derinliğini azaltmak için maksimum diyafram değerinin seçilmesini mümkün kılar. Otomatik FP yüksek hızlı flaş senkronizasyon aktifken bilgi ekranı flaş modu göstergesinde "FP" görünür (☐ 185).

# Nikon türk

www.nikonturk.com

## ■ Otomatik FP Yüksek Hızlı Flaş Senkronizasyonu

Özel Ayar e1 (**Flaş senkr hızı**,  299) için **1/320 s (Otomatik FP)** veya **1/250 s (Otomatik FP)** seçildiğinde,  $1/320$  s veya  $1/250$  s gibi perde hızlarında, uyumlu opsiyonel flaş ünitelerinde ( 382) ise herhangi bir perde hızında (Otomatik FP yüksek hızlı senkronizasyonu) dahili flaş kullanılabilir.

Flaş senkr hızı	1/320 s (Otomatik FP)		1/250 s (Otomatik FP)		1/250 s	
	Dahili flaş	Opsiyonel flaş ünitesi	Dahili flaş	Opsiyonel flaş ünitesi	Dahili flaş	Opsiyonel flaş ünitesi
$1/8000$ 'den $1/320$ s'ye (dahil değil) kadar	—	Otomatik FP	—	Otomatik FP	—	—
$1/320$ 'den $1/250$ s'ye (dahil değil) kadar	Flaş senk *		—	Otomatik FP	—	—
$1/250$ –30 s	Flaş senk					

\* Flaş menzili perde hızı artınca düşer. Flaş menzili hiçbir zaman Otomatik FP ile elde edilen aynı hızlarda daha fazla olamaz.

### ✓ Flaş Hazır Göstergesi

Flaş tam güçte patladığında, oluşacak fotoğrafın az ışıklı olacağını belirtmek için fotoğraf makinesinin vizöründeki flaş göstergesi yanıp söner. **1/320 s (Otomatik FP)** seçildiğinde opsiyonel flaş ünitelerindeki flaş hazır göstergelerinin bu uyarıyı göstermeyeceğini unutmayın.

## e2: Flaş perde hızı

MENU düğmesi →  Özel Ayarlar menüsü

Bu seçenek, programlanmış otomatik pozlama veya diyafram öncelikli otomatik pozlama modlarında ön veya arka perde senk veya kırmızı göz azaltma kullanılırken kullanılabilen en yavaş perde hızını belirler (seçilen seçime bakılmaksızın, yavaş senk, yavaş arka perde senk veya yavaş senk ile kırmızı göz azaltma flaş ayarlarında diyafram öncelikli otomatik pozlama ve manuel



# Nikon türk

www.nikonturk.com

pozlama modlarında perde hızları 30 s'ye kadar yavaş olabilir). Seçenekler  $1/60$  s (**1/60 s**) ila 30 s (**30 s**) arasında olabilir.

### e3: Dahili flaş için flaş kontrol

MENU düğmesi → Özel Ayarlar menüsü

Dahili flaş için flaş modunu seçin.

Seçenek	Açıklama
TTL ↕ TTL	Flaş çıkışı çekim koşullarına bağlı olarak otomatik olarak ayarlanır.
M ↕ Manuel	Flaş seviyesini seçin. Fotoğraf makinesi ekran ön flaşlarını yaymaz.
RPT ↕ Tekrarlı flaş	Flaş, deklanşör açıkken, elektronik flaş ışığı efekti üretmek için tekrar tekrar patlar.
Ayar CMD ↕ düğmesi modu	Dahili flaşı bir veya daha fazla grupta uzak opsiyonel flaş ünitelerini kontrol eden (☞ 303) ana flaş olarak kullanın.

#### ■ Manuel

Tam ve  $1/128$  (tam gücün  $1/128$ 'i) arasından bir flaş seviyesi seçin. Tam güçte, dahili flaşın Kılavuz Numarası 12'dir (m, ISO 100, 20 °C).

#### ■ Tekrarlı flaş

Flaş, deklanşör açıkken, elektronik flaş ışığı efekti üretmek için tekrar tekrar patlar. Aşağıdaki seçenekleri vurgulamak için ◀ veya ▶ düğmesine, değiştirmek için ▲ veya ▼ düğmesine basın.



Seçenek	Açıklama
Çıktı	Flaş çıkışını seçin (tam gücün bir bölümü olarak ifade edilir).
Sayı	Seçilen çıkışta flaşın kaç kez patlayacağını seçin. <b>Sıklık</b> için seçilen perde hızına ve seçeneğe bağlı olarak, gerçek flaş sayısı seçilenden az olabilir.
Sıklık	Flaşın saniyede ne kadar sıklıkta patlayacağını seçin.

# Nikon türk

www.nikonturk.com

## ✎ Flaş Kontrol Modu

Dahili flaş için flaş kontrol modu bilgi ekranında gösterilir.

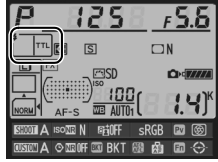

## ✎ "Manuel" ve "Tekrarlı flaş"

Bu seçenekler seçildiğinde **FL** simgeleri kontrol panelinde ve vizörde yanıp söner.

## ✎ SB-400

Opsiyonel bir SB-400 flaş ünitesi takıldığında ve açıldığında, Özel Ayar e3 **Opsiyonel flaş** olarak değiştirilerek SB-400 için flaş kontrol modunun **TTL** ve **Manuel (Tekrarlı flaş ve Ayar düğmesi modu)** seçenekleri kullanılamaz) arasında seçilmesine olanak tanır.



## ✎ "Sayı"

**Tekrarlı flaş > Sayı** için kullanılabilir seçenekler flaş çıkışıyla belirlenir.

Çıktı	"Sayı" için kullanılabilir seçenekler	Çıktı	"Sayı" için kullanılabilir seçenekler
1/4	2	1/32	2-10, 15
1/8	2-5	1/64	2-10, 15, 20, 25
1/16	2-10	1/128	2-10, 15, 20, 25, 30, 35

# Nikon türk

www.nikonturk.com

## ■ ■ Ayar düğmesi modu

Dahili flaşı, gelişmiş kablosuz aydınlatmayı kullanan iki gruba kadar (A ve B) bir veya daha fazla uzak opsiyonel flaş ünitesini kontrol eden ana flaş olarak kullanın (☐ 382).

Bu seçenek seçildiğinde sağda gösterilen menü görüntülenir. Aşağıdaki seçenekleri vurgulamak için ◀ veya ▶ düğmesine, değiştirmek için ▲ veya ▼ düğmesine basın.



Seçenek	Açıklama
<b>Dahili flaş</b>	Dahili flaş için flaş modunu seçin (ayar düğmesi flaşı).
TTL	i-TTL modu. +3,0 ve -3,0 EV değerleri arasında 1/3 EV'lik artışlarla flaş telafisi seçin.
M	<b>1/1</b> ve <b>1/128</b> (tam gücün 1/128'i) değerleri arasında flaş seviyesini seçin.
--	Uzak flaş üniteleri patlasa da dahili flaş patlamaz. Dahili flaşın kaldırılması gerekir, böylece ekran ön flaşlarını yayabilir.
<b>Grup A</b>	Grup A'daki tüm flaş üniteleri için bir flaş modu seçin.
TTL	i-TTL modu. +3,0 ve -3,0 EV değerleri arasında 1/3 EV'lik artışlarla flaş telafisi seçin.
AA	Otomatik diyafram (yalnızca uyumlu flaş üniteleriyle kullanılabilir; ☐ 382). +3,0 ve -3,0 EV değerleri arasında 1/3 EV'lik artışlarla flaş telafisi seçin.
M	<b>1/1</b> ve <b>1/128</b> (tam gücün 1/128'i) değerleri arasında flaş seviyesini seçin.
--	Bu gruptaki flaş üniteleri patlamaz.
<b>Grup B</b>	Grup B'deki tüm flaş üniteleri için bir flaş modu seçin. Kullanılabilir seçenekler yukarıdaki <b>Grup A</b> 'da listelenenlerle aynıdır.
<b>Kanal</b>	1-4 arasında bir kanal seçin. Her iki gruptaki tüm flaş ünitelerinin aynı kanala ayarlanması gerekir.

Ayar düğmesi modunda fotoğraf çekmek için aşağıdaki adımları izleyin.

## 1 Dahili flaş için ayarları ayarlayın.

Dahili flaş için flaş kontrol modunu ve çıkış seviyesini seçin. Çıkış seviyesinin -- modunda ayarlanamayacağını unutmayın.



	Mod	Telafi
Dahili flaş	TTL	0
Grup A	TTL	0
Grup B	TTL	0
Kanal	1	CH

## 2 Grup A ayarlarını yapın.

Grup A'daki flaş üniteleri için flaş kontrol modunu ve çıkış seviyesini seçin.



	Mod	Telafi
Dahili flaş	TTL	+0.7
Grup A	TTL	-0.7
Grup B	TTL	0
Kanal	1	CH

## 3 Grup B ayarlarını yapın.

Grup B'deki flaş üniteleri için flaş kontrol modunu ve çıkış seviyesini seçin.



	Mod	Telafi
Dahili flaş	TTL	+0.7
Grup A	TTL	-0.7
Grup B	II	1/4
Kanal	1	CH

## 4 Kanalı seçin.



	Mod	Telafi
Dahili flaş	TTL	+0.7
Grup A	TTL	-0.7
Grup B	II	1/4
Kanal	B	CH

## 5 düğmesine basın.

**Nikon**türk

www.nikonturk.com



## 6 Çekimi kompoze edin.

Çekimi kompoze edin ve aşağıda gösterildiği şekilde flaş ünitelerini düzenleyin. Uzak flaş ünitelerinin yerleştirilebilecekleri maksimum mesafenin çekim koşullarına göre değişebileceğini unutmayın.

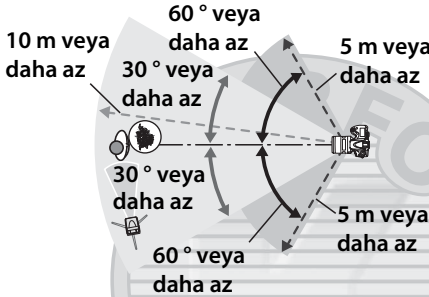

Flaş ünitelerindeki kablosuz uzak sensörler fotoğraf makinesine bakmalıdır.

## 7 Uzak flaş ünitelerini yapılandırın.

Tüm uzak flaş ünitelerini açın, grup ayarlarını istediğiniz gibi yapın ve Adım 4'te seçilen kanala ayarlayın. Ayrıntılar için flaş ünitesi talimat kılavuzlarına bakın.

## 8 Dahili flaşı kaldırın.

Dahili flaşı kaldırmak için flaş açma düğmesine basın. **Dahili flaş > Mod** için -- seçilse bile dahili flaşın kaldırılması gerektiğini unutmayın, böylece ekran ön flaşları yayılacaktır.

## 9 Fotoğrafi kareleyin, netleme yapın ve çekin.

Fotoğraf makinesi flaş hazır ışığının ve diğer tüm flaş üniteleri için flaş hazır ışıklarının yandığını onayladıktan sonra, fotoğrafı kareleyin, netleyin ve çekin. İstenirse FV kilidi (☐ 190)

kullanılabilir.

**Nikon**türk

www.nikonturk.com

### ✎ Flaş Senkron Modu Ekranı

**Dahili flaş > Mod** için – seçildiğinde ⚡ kontrol paneli flaş senkron modu ekranında görünmez.

### ✎ Flaş Telifisi

⚡ (1/2) düğmesi ve alt-ayar kadranıyla seçilen flaş telifisi değeri **Ayar düğmesi modu** menüsünde dahili flaş, grup A ve grup B için seçilen flaş telifisi değerlerine eklenir. 1/2 simgesi, **Dahili flaş > TTL** için  $\pm 0$  haricinde bir flaş telifisi değeri seçildiğinde kontrol panelinde ve vizörde görüntülenir. Dahili flaş **M** modundayken 1/2 simgesi yanıp söner.

### ✎ Ayar Düğmesi Modu

Işığı dahili flaştan (fotoğraf makinesi bir tripoda takılı değilse aşırı özen gösterilmelidir) almak için uzak flaş ünitelerinde sensör pencerelerini konumlandırın. Doğrudan ışığın veya uzak flaş ünitelerinden güçlü yansımaların fotoğraf makinesi objektifine (TTL modunda) veya uzak flaş ünitelerindeki fotosellere (AA modu) girmediğinden emin olun, aksi halde bu, pozlamaya karışabilir. Kısa mesafeden çekilen fotoğraflarda dahili flaştan yayılan zamanlamalı flaşların görünmesini önlemek için, düşük ISO duyarlılıklarını veya küçük diyaframları (büyük f-değerleri) seçin veya dahili flaş için isteğe bağlı SG-31R kızılötesi panel kullanın. Arka perde senk ile en iyi sonuçlar için bir SG-31R gerekir, bu daha aydınlık zamanlama flaşları üretir. Uzak flaş ünitelerini konumlandırdıktan sonra, bir test çekimi yapın ve sonuçları fotoğraf makinesi ekranında görüntüleyin.

Kullanılabilen uzak flaş ünitelerinin sayısında bir limit olmasa da uygulanan maksimum üçtür. Sayı bundan fazlaysa, uzak flaş ünitelerinin yadığı ışık performansı etkileyecektir.

**Nikon**türk

www.nikonturk.com

## e4: Örnek flaş

MENU düğmesi → Özel Ayarlar menüsü

Fotoğraf makinesi dahili flaşla veya opsiyonel CLS uyumlu bir flaş ünitesiyle kullanıldığında (☞ 381) **Açık** seçilirse, fotoğraf makinesi net alan derinliği önizleme düğmesine basıldığında bir örnek flaş yayılacaktır (☞ 117). **Kapalı** seçiliyse örnek flaş yayılmaz.



## e5: Otomatik basamaklama ayarı

MENU düğmesi → Özel Ayarlar menüsü

Otomatik basamaklama (☞ 132) etkiliyken basamaklanan ayarı veya ayarları seçin. Hem pozlama hem de flaş seviyesi basamaklama gerçekleştirmek için **AE ve flaş (AE/)**, yalnızca pozlamayı basamaklamak için **Yalnızca AE (AE)**, yalnızca flaş düzeyi basamaklama için gerçekleştirmek için **Yalnızca flaş (f)**, beyaz dengesi basamaklamayı gerçekleştirmek için **WB basamaklama (WB)** (☞ 137) veya Etkin D-Lighting kullanarak basamaklama gerçekleştirmek için **ADL alternatifli pozlama** (☞ 141) öğesini seçin. NEF (RAW) veya NEF (RAW) + JPEG resim kalitesi ayarlarında beyaz dengesi basamaklamanın yapılamadığını unutmayın.

KARACASULU  
Dış Ticaret A.Ş.

**Nikon**türk







www.nikonturk.com



## e6: Otmk bsmklma (M Modu)

MENU düğmesi →  Özel Ayarlar menüsü

Bu seçenek, manuel pozlama modunda Özel Ayar e5 için **AE ve flaş** veya **Yalnızca AE** seçildiğinde hangi ayarların etkilendiğini belirler.

Seçenek	Açıklama
  Flaş/hız	Fotoğraf makinesi perde hızını (Özel Ayar e5 <b>Yalnızca AE</b> olarak ayarlanır) veya perde hızını ve flaş seviyesini (Özel Ayar e5 <b>AE ve flaş</b> olarak ayarlanır) değiştirir.
  Flaş/hız/ diyafram	Fotoğraf makinesi perde hızını ve diyaframı (Özel Ayar e5 <b>Yalnızca AE</b> olarak ayarlanır) veya perde hızını ve flaş seviyesini (Özel Ayar e5 <b>AE ve flaş</b> olarak ayarlanır) değiştirir.
  Flaş/diyafram	Fotoğraf makinesi diyaframı (Özel Ayar e5 <b>Yalnızca AE</b> olarak ayarlanır) veya diyaframı ve flaş seviyesini (Özel Ayar e5 <b>AE ve flaş</b> olarak ayarlanır) değiştirir.
 Yalnızca flaş	Fotoğraf makinesi yalnızca flaş seviyesini değiştirir (Özel Ayar e5 <b>AE ve flaş</b> olarak ayarlanır).

Flaş basamaklama yalnızca i-TTL veya AA flaş kontrolüyle gerçekleştirilir. **Yalnızca flaş** haricinde bir ayar seçilirse ve flaş kullanılmazsa, ISO duyarlılığı otmk ISO duyarlılığı kntrl için seçilen ayara bakılmaksızın ilk çekimin değerinde sabitlenir (📖 111).

## e7: Basamaklama sırası

MENU düğmesi →  Özel Ayarlar menüsü

**MTR>alt>üst** (📖) varsayılan ayarında pozlama, flaş ve beyaz dengesi basamaklama 134. ve 138. sayfada açıklandığı sırayla gerçekleştirilir. **Alt>MTR>üst** (→→) seçilirse, çekim en düşük değerden en yükseğe doğru ilerler. Bu ayarın ADL alternatifli pozlama üzerinde etkisi yoktur.

# Nikon türk





www.nikonturk.com

## f: Kontroller

### f1: düğmesi

MENU düğmesi →  Özel Ayarlar menüsü

Açma/kapama düğmesi  konumuna döndürüldüğünde ne olacağını seçin.

Seçenek	Açıklama
 LCD arka plan aydınlatma (  )	Kontrol paneli arka plan aydınlatması 6 s kadar yanar.
  ve bilgi ekranı	Kontrol paneli arka plan aydınlatması yanar ve çekim bilgileri ekranda görüntülenir.

### f2: Çoklu seçici orta düğmesi

MENU düğmesi →  Özel Ayarlar menüsü

Bu seçenek, vizörden çekim, izleme ve canlı görüntü sırasında çoklu seçicinin ortasına atanan rolü belirler (seçili seçeneğe bakılmaksızın, film tam kare izlenirken çoklu seçicinin ortasına basılarak film izleme başlatılır).





### ■ Çekim modu

Seçenek	Çoklu seçicinin ortasına atanan rol
RESET Merkezi netleme nkts seç	Merkezi netleme noktasını seçer.
 Etkin ntlme nktsını vurgula	Etkin netleme noktasını vurgular.
Kullanılmaz	Yoktur.



**Nikon**türk

www.nikonturk.com

## ■ İzleme modu

Seçenek	Çoklu seçicinin ortasına atanan rol
 Küçük resim açık/kapalı	Tam çerçeve ve küçük resim izleme arasında geçiş yapar.
 Histogramları görüntüle	Hem tam çerçeve hem de küçük resim izlemede, çoklu seçicinin ortasına basılırken bir histogram görüntülenir.
 Zoom açık/kapalı	Tam çerçeve veya küçük resim izleme ve izleme zoom işlevi arasında geçiş yapar. İlk yakınlaştırma ayarını <b>Az büyütme</b> , <b>Orta büyütme</b> ve <b>Çok büyütme</b> arasından seçin. Zoom ekranı etkin netleme noktasında ortalanacaktır.
 Yuva ve klasör seç	Yuva ve klasör seçimi diyalogunu görüntüler (📖 221).

## ■ Canlı görüntü

Seçenek	Çoklu seçicinin ortasına atanan rol
 Merkezi netleme nktse seç	Canlı görüntüde çoklu seçicinin ortasına basma orta netleme noktasını seçer.
 Zoom açık/kapalı	Yakınlaştırma ve uzaklaştırma arasında geçiş yapmak için çoklu seçicinin ortasına basın. İlk yakınlaştırma ayarını <b>Az büyütme</b> , <b>Orta büyütme</b> ve <b>Çok büyütme</b> arasından seçin. Zoom ekranı etkin netleme noktasında ortalanacaktır.
<b>Kullanılmaz</b>	Canlı görüntüde çoklu seçicinin ortasına basmanın etkisi yoktur.

### f3: Çoklu seçici

MENU düğmesi →  Özel Ayarlar menüsü

**Syç kpnma gecikmesini sıfırla** seçilirse, pozometreler kapalıyken çoklu seçiciyi çalıştırma (📖 42) pozometreleri etkinleştirecektir. **İşlem yapma** seçilirse, çoklu seçiciye basıldığında pozometreler etkinleştirilmez.

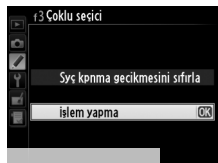

# Nikon türk

www.nikonturk.com



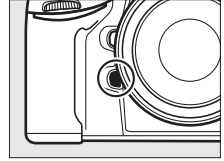

Fn düğmesinin kendisinin (**Fn düğmesine bas**) veya ayar kadranlarıyla kullanıldığında (**Fn düğme + ayar kadranları**) oynadığı rolü seçin.



## ■ ■ Fn düğmesine bas

Fn düğmesine bas seçildiğinde aşağıdaki seçenekler görüntülenir:

Seçenek	Açıklama
 <b>Önizleme*</b>	Alan derinliğini önizlemek için <b>Fn</b> düğmesine basın (117).
 <b>FV kilidi*</b>	Flaş değerini kilitlemek için <b>Fn</b> düğmesine basın (yalnızca dahili flaş ve uyumlu opsiyonel flaş üniteleri, 190, 382). FV kilidini iptal etmek için tekrar basın.
 <b>AE/AF kilidi</b>	<b>Fn</b> düğmesine basılırken netleme ve pozlama kilitlenir.
 <b>Yalnızca AE kilidi</b>	<b>Fn</b> düğmesine basıldığında pozlama kilitlenir.
 <b>AE kilidi (Bırakılınca sıfırla)*</b>	<b>Fn</b> düğmesine basıldığında pozlama kilitlenir ve düğmeye ikinci kez basılana, deklanşör bırakılana veya pozometreler kapanana kadar kilitli kalır.
 <b>AE kilidi (Tut)*</b>	<b>Fn</b> düğmesine basıldığında pozlama kilitlenir ve düğmeye ikinci kez basılana veya pozometreler kapanana kadar kilitli kalır.
 <b>Yalnızca AF kilidi</b>	<b>Fn</b> düğmesine basıldığında netleme kilitlenir.
 <b>AF-ON AF-ON*</b>	<b>Fn</b> düğmesine basıldığında otomatik netleme başlatılır.
 <b>Flaş kapalı</b>	<b>Fn</b> düğmesine basılıyken çekilen fotoğraflarda flaş patlamaz.

Seenek	Aıklama
 <b>Basamaklı çekim</b>	Tek kare çekim modunda veya sessiz deklanşör modunda pozlama, flaş veya ADL alternatifli pozlama aktif iken <b>Fn</b> düğmesine basılırsa, deklanşöre her basıldığında geçerli basamaklama programındaki tüm çekimler yapılır. Beyaz dengesi basamaklaması etkinken veya sürekli deklanşör modu (mod <b>CH</b> veya <b>CL</b> ) seçildiğinde, deklanşör basılı tutulduğunda fotoğraf makinesi basamaklı çekimi tekrar eder.
 <b>Matris ölçümü</b>	<b>Fn</b> düğmesine basıldığında matris ölçümü etkinleştirilir.
 <b>Merkez ağırlıklı ölçüm</b>	<b>Fn</b> düğmesine basıldığında merkez ağırlıklı ölçüm etkinleştirilir.
 <b>Noktasal ölçüm</b>	<b>Fn</b> düğmesine basıldığında noktasal ölçüm etkinleştirilir.
 <b>İzleme *</b>	<b>Fn</b> düğmesi  düğmesiyle aynı işlevi görür. Telefoto objektif kullanırken veya sol elinizle  düğmesini kullanmanın zor olduğu durumlarda seçin.
 <b>En üst MENÜM ögesine erişim *</b>	"MENÜM"deki ilk öğeye geçmek için <b>Fn</b> düğmesine basın. Bu seçeneği sık kullanılan bir menü ögesine hızlıca erişmek için kullanın.
 <b>+ NEF (RAW) *</b>	Resim kalitesi <b>JPEG iyi</b> , <b>JPEG normal</b> veya <b>JPEG temel</b> olarak ayarlanırsa kontrol panelinde "RAW" görüntülenir ve <b>Fn</b> düğmesine basıldıktan sonra çekilen sonraki resimle bir NEF (RAW) kopya kaydedilir (bir dizi fotoğrafla NEF/RAW kopyalarını kaydetmek için, çekimler arasında deklanşörü yarım basılı tutun). Bir NEF (RAW) kopya kaydetmeden çıkmak için, <b>Fn</b> düğmesine yeniden basın.



Seenek	Aıklama
 <b>Vizör sanal ufuk çizgisi*</b>	Vizörde bir sanal ufuk çizgisi ekranı görüntülemek veya gizlemek için <b>Fn</b> düğmesine basın (aşağıya bakın).
<b>Yok</b>	<b>Fn</b> düğmesine basıldığında hiçbir işlem gerçekleştirilmez.

\* Bu seçenek **Fn dğm + ayar kadranları** ile birlikte kullanılamaz (📖 314). Bu seçenek seçildiğinde bir mesaj görüntülenir ve **Fn dğm + ayar kadranları** **Yok** olarak ayarlanır. Bu ayar etkinken **Fn dğm + ayar kadranları** için başka bir seçenek seçilirse, **Fn düğmesine bas Yok** olarak ayarlanır.

## Sanal Ufuk

**Fn düğmesine bas** için **Vizör sanal ufuk çizgisi** seçildiğinde, **Fn** düğmesine basma vizörde yuvarlanma ve eğim göstergelerini görüntüler. Ekrandan göstergeleri temizlemek üzere dönmek için düğmeye ikinci kez basın.

### Yuvarlanma

Fotoğraf makinesi sağa eğik	Fotoğraf makinesi hizada	Fotoğraf makinesi sola eğik
		
		

### Şiddet

Fotoğraf makinesi ileri eğik	Fotoğraf makinesi hizada	Fotoğraf makinesi geri eğik
		
		

Fotoğraf makinesi keskin bir açıyla ileriye ya da geriye eğildiğinde ekranın doğru olmayabileceğini unutmayın.

# Nikon türk

www.nikonturk.com

## ■ Fn dğm + ayar kadranları

**Fn dğm + ayar kadranları** seçildiğinde aşağıdaki seçenekler görüntülenir:

Seçenek	Açıklama
 <b>Görüntü alanı seç</b>	<p><b>Fn</b> düğmesine basın ve ayar kadranını önceden seçilen resim alanlarına döndürün (☞ 79).</p> <p><b>Görüntü alanı seç</b> öğesini seçme, görüntü alanları listesini görüntüler; seçenekleri vurgulayın ve seçmek veya seçimi kaldırmak için çoklu seçicinin sağına basın, sonra <b>İşlem tamam</b>'ı vurgulayın ve <b>OK</b> düğmesine basın.</p>
 <b>Enstntn hızı ve diyafram kilidi</b>	<p><b>Fn</b> düğmesine basın ve <b>S</b> ve <b>M</b> modlarında ana ayar kadranını perde hızını kilitlemek için döndürün; <b>Fn</b> düğmesine basın ve alt-ayar kadranını <b>A</b> ve <b>M</b> modlarında diyaframı kilitlemek için döndürün. Daha fazla bilgi için 126. sayfaya bakın.</p>
 <b>1 adımlı hız/ diyafram</b>	<p>Ayar kadranları döndürülürken <b>Fn</b> düğmesine basılırsa, perde hızındaki (<b>S</b> ve <b>M</b> pozlama modları) ve diyaframdaki (<b>A</b> ve <b>M</b> pozlama modları) değişimler Özel Ayar b2 (<b>Pzlm kntrl için EV adımları</b>, ☞ 287) için seçilen seçeneğe bakılmaksızın 1 EV'lik artışlarla yapılır.</p>
<b>Non-CPU</b> <b>CPU olmayan objektif no seç</b>	<p><b>CPU olmayan objektif verileri</b> seçeneğini kullanarak belirtilen objektif no'yu belirlemek için <b>Fn</b> düğmesine basın ve bir ayar kadranını çevirin (☞ 212).</p>
 <b>Etkin D-Lighting</b>	<p><b>Fn</b> düğmesine basın ve Etkin D-Lighting'i (☞ 174) ayarlamak için ayar kadranlarını döndürün.</p>
<b>Yok</b>	<p><b>Fn</b> düğmesine basılıyken ayar kadranları döndürüldüğünde bir işlem gerçekleştirilmez.</p>

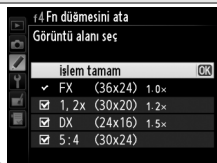

# Nikon türk

www.nikonturk.com

## f5: Önzileme düğmesini ata

MENU düğmesi → Özel Ayarlar menüsü

Net alan derinliği önzileme düğmesinin kendisinin (**Önzileme düğmesine bas**) veya ayar kadranlarıyla birlikte kullanıldığında (**Önzileme + ayar kadranları**) oynadığı rolü seçin. Kullanılabilir seçenekler **Fn düğmesini ata** (☞ 311) için olanla aynıdır, ancak **Önzileme düğmesini ata** için **AF-ON** kullanılamaz. **Önzileme düğmesine bas** ve **Önzileme + ayar kadranları** için varsayılan seçenekler sırasıyla **Önzileme** ve **Yok**'tur.

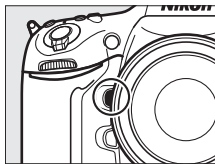

## f6: AE-L/AF-L düğmesini ata

MENU düğmesi → Özel Ayarlar menüsü

**AE-L/AF-L** düğmesinin kendisinin (**AE-L/AF-L düğmesine bas**) veya ayar kadranlarıyla birlikte kullanıldığında (**AE-L/AF-L + ayar kadranları**) oynadığı rolü seçin. Kullanılabilir seçenekler **Fn düğmesini ata** (☞ 311) ile aynıdır, ancak **1 adımlı hız/diyafram** ve **Etkin D-Lighting** kullanılamaz. **AE-L/AF-L düğmesine bas** ve **AE-L/AF-L + ayar kadranları** için varsayılan ayarlar sırasıyla **AE/AF kilidi** ve **Yok**'tur.

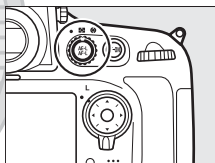

KARACASULU  
Dış Ticaret A.Ş.

**Nikon**türk

www.nikonturk.com

## f7: Enst hızı ve diyafram kilidi

MENU düğmesi → Özel Ayarlar menüsü

**Perde hızı kilidi** için **Açık** seçildiğinde **S** veya **M** modunda geçerli olarak seçilen değerde perde hızı kilitlenir. **Diyafram kilidi** için **Açık** seçildiğinde **A** veya **M** modunda seçilen diyafram kilitlenir. Perde hızı ve diyafram kilidi **P** modunda kullanılamaz.

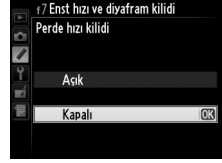

## f8: BKT düğmesini ata

MENU düğmesi → Özel Ayarlar menüsü

**BKT** düğmesinin rolünü seçin. **BKT** düğmesine başka bir işlev atanırken yüksek dinamik aralık veya çoklu pozlama etkinse, yüksek dinamik aralık veya çoklu pozlamalı çekim bitinceye kadar **BKT** düğmesi kullanılamaz.

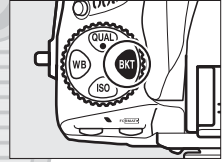

Seçenek	Açıklama
<b>BKT</b> Otomatik basamaklama	BKT düğmesine basın ve basamaklama artışı ve basamaklama sayısında çekim sayısını seçmek için ayar kadranlarını döndürün (📖 132).
<b>Çoklu pozlama</b>	BKT düğmesine basın ve mod ve çoklu pozlama için çekim sayısını seçmek için ayar kadranlarını döndürün (📖 197).
<b>HDR</b> HDR (yüksek dinamik aralık)	BKT düğmesine basın ve mod ve pozlama farkı için ayar kadranlarını döndürün (📖 176).

**Nikon**türk

www.nikonturk.com

Bu seçenek ana ve alt ayar kadranlarının çalışmasını kontrol eder.

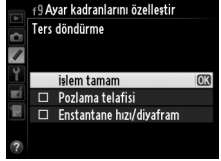
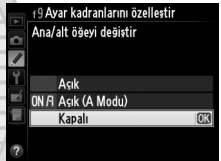
Seçenek	Açıklama
<b>Ters döndürme</b>	<p><b>Pozlama telifisi</b> ve/veya <b>Enstantane hızı/diyafram</b>'da ayarlamalar yapmak için kullanıldıklarında ayar kadranlarının dönüş yönünü tersine çevirir. Seçenekleri vurgulayın ve seçmek veya seçimi kaldırmak için çoklu seçicinin sağına basın, sonra <b>İşlem tamam</b>'ı vurgulayın ve <b>OK</b> düğmesine basın. Bu ayar, opsiyonel MB-D12 çok yönlü pil paketleri için ayar kadranlarına da uygulanır.</p> 
<b>Ana/alt ögeyi değiştir</b>	<p><b>Kapalı</b> seçilirse, ana ayar kadranı perde hızını, alt-ayar kadranı ise diyaframını kontrol eder. <b>Açık</b> seçilirse, ana ayar kadranı diyaframı ve alt-ayar kadranı perde hızını kontrol eder. <b>Açık (A Modu)</b> seçilirse, ana ayar kadranı yalnızca <b>F</b> pozlama modunda diyaframı ayarlamak için kullanılır. Bu ayar MB-D12 ayar kadranları için de geçerlidir.</p> 
<b>Diyafram ayarı</b>	<p><b>Alt-ayar kadranı</b> seçilirse, diyafram yalnızca alt-ayar kadranı ile (veya <b>Ana/alt ögeyi değiştir</b> için <b>Açık</b> seçilirse ana ayar kadranı ile) ayarlanabilir. <b>Diyafram halkası</b> seçilirse, diyafram sadece objektif diyafram halkası kullanılarak ayarlanabilir ve fotoğraf makinesi diyafram ekranı açıklığı 1 EV'lik artışlarla görüntüler (G türü objektifler için açıklık yine de alt-ayar kadranı kullanılarak ayarlanır). Seçilen ayara bakılmaksızın, CPU olmayan objektif takıldığında açıklığı ayarlamak için bir diyafram halkasının kullanılması gerektiğini unutmayın.</p>

Seenek	Aıklama
Menüler ve izleme	<b>Kapalı</b> seilirse, tam ereve izleme sırasında grntlenen fotoğrafi semek, kk resimleri vurgulamak ve menlerde gezinmek iin oklu seici kullanılır. <b>Aık</b> veya <b>Aık (resim inceleme haritir)</b> seildiğinde, tam ereve izleme sırasında ana ayar kadranı grntlenen resmi semek iin kullanılabilir, kk resim izleme sırasında imleci sola veya saėa tařıyın ve men vurgulama ubuėunu yukarı veya ařaėı tařıyın. Alt-ayar kadranı ek fotoğraf bilgilerini tam ereve izlemede grntlemek ve kk resim izlemede imleci yukarı veya ařaėı tařımak iin kullanılır. Ayar kadranlarının resim izleme sırasında izleme iin kullanılmasını nlemek iin <b>Aık (resim inceleme haritir)</b> gesini sein. Menler grntlenirken, alt-ayar kadranı saėa evrildiğinde seilen ğeye ait alt men grntlenir, sola evrildiğinde nceki men grntlenir. Bir seim yapmak iin, ► dğmesine, oklu seicinin ortasına veya OK dğmesine basın.

## f10: Kdrn klnmk in dğmyi bırak

MENU dğmesi → zel Ayarlar mens

**Evet**'i seme **MODE** (FORMAT), **EX**, **⚡** (BKT), **BKT**, **ISO**, **QUAL**, **WB** veya **AF** modu dğmesi basılı tutularak ve dğme bırakıldıktan sonra bir ayar kadranı dndrlerek yapılan ayarlamalara izin verir (bu, ayrıca zel Ayar f4, **Fn dğmesini ata**; 314 veya zel Ayar f5, **nzileme dğmesini ata**; 315 kullanılarak **Etkin D-Lighting**'e atandırsa **Fn** ve alan derinliėi nzileme dğmeleri iin de geerlidir). Etkilenen dğmelerden herhangi birine tekrar basıldığında veya deklanřore yarım basıldığında ayar sona erer. zel Ayar c2 **Otmk sy kpnma gecikmesi** iin **Limitsiz** seili olduėu durumlar hari, ayarlar da pozometreler kapandığında sonlanacaktır.

# Nikon trk

www.nikonturk.com



## f11: Yuva boş bırakma kilidi

MENU düğmesi → Özel Ayarlar menüsü

**Bırakmayı etkinleştir** seçildiğinde, bellek kartı yerleştirilmemiş iken deklanşör açılır; ancak bu durumda fotoğraf kaydedilmez (ancak yine de ekranda demo modunda görüntülenir). **Bırakma kilitli** seçilirse, deklanşör ancak fotoğraf makinesine bir bellek kartı takıldığında etkinleşir.

## f12: Ters göstergeler

MENU düğmesi → Özel Ayarlar menüsü

◀  ▶ seçilirse, pozlama göstergeleri kontrol paneli, vizör ve bilgi ekranında negatif değerler solda ve pozitif değerler sağda gösterilecek şekilde görüntülenir. Pozitif değerleri solda, negatif değerleri sağda görüntülemek için +  - ögesini seçin.

KARACASULU  
Dış Ticaret A.Ş.

**Nikon**türk

www.nikonturk.com



Opsiyonel MB-D12 pil paketinde AF-ON düğmesine atanan işlevi seçin.

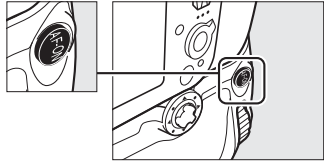

Seçenek	Açıklama
 AF-ON	MB-D12 AF-ON düğmesine basıldığında otomatik netleme başlatılır.
 FV kilidi	Flaş değerini kilitlemek için MB-D12 AF-ON düğmesine basın (yalnızca dahili flaş ve uyumlu opsiyonel flaş üniteleri, □ 190, 382). FV kilidini iptal etmek için tekrar basın.
 AE/AF kilidi	MB-D12 AF-ON düğmesine basılırken netleme ve pozlama kilitlenir.
 Yalnızca AE kilidi	MB-D12 AF-ON düğmesine basıldığında pozlama kilitlenir.
 AE kilidi (Bırakılınca sıfırta)	MB-D12 AF-ON düğmesine basıldığında pozlama kilitlenir ve düğmeye ikinci kez basılana, deklanşör bırakılana veya pozometreler kapanana kadar kilitli kalır.
 AE kilidi (Tut)	MB-D12 AF-ON düğmesine basıldığında pozlama kilitlenir ve düğmeye ikinci kez basılana veya pozometreler kapanana kadar kilitli kalır.
 Yalnızca AF kilidi	MB-D12 AF-ON düğmesine basıldığında netleme kilitlenir.
 Fn düğmesiyle aynıdır	MB-D12 AF-ON düğmesi Özel Ayar f4 (□ 311) için seçilen işlevi gerçekleştirir.





## g: Film

### g1: Fn düğmesini ata

MENU düğmesi → Özel Ayarlar menüsü

Film canlı görüntüsü sırasında Fn düğmesinin rolünü seçin.



Seçenek	Açıklama
 <b>Elektrikli diyafram (açık)</b>	Düğmeye basıldıkça diyafram genişler. Düğmeyle kontrol edilen diyafram ayarlaması için Özel Ayar g2 ( <b>Önizleme düğmesini ata</b> ) > <b>Elektrikli diyafram (kapalı)</b> ile birlikte kullanın.
 <b>Dizin işaretleme</b>	Geçerli konuma dizin eklemek için Film kaydı sırasında düğmeye basın (□ 63). Dizinler filmler izlenirken ve düzenlenirken kullanılabilir.
 <b>Fotoğraf bilgilerini görüntüle</b>	Film kayıt bilgileri yerine perde hızı, diyafram ve diğer fotoğraf ayarları hakkında bilgi görüntülemek için düğmeye basın. Film kayıt ekranına dönmek için tekrar basın.
<b>Yok</b>	Düğmeye basmanın bir etkisi yoktur.

KARACASULU  
Dış Ticaret A.Ş.

**Nikon**türk

www.nikonturk.com

Film canlı görüntülemesi sırasında net alan derinliği önizleme düğmesinin oynadığı rolü seçin.

Seçenek	Açıklama
 <b>Elektrikli diyafram (kapalı)</b>	Düğmeye basıldıkça diyafram daralır. Düğmeyle kontrol edilen diyafram ayarlaması için Özel Ayar g1 ( <b>Fn düğmesini ata</b> ) > <b>Elektrikli diyafram (açık)</b> ile birlikte kullanın.
 <b>Dizin işaretleme</b>	Geçerli konuma dizin eklemek için Film kaydı sırasında düğmeye basın (63). Dizinler filmler izlenirken ve düzenlenirken kullanılabilir.
 <b>Ftğrf çkm bilgilerini görüntüle</b>	Film kayıt bilgileri yerine perde hızı, diyafram ve diğer fotoğraf ayarları hakkında bilgi görüntülemek için düğmeye basın. Film kayıt ekranına dönmek için tekrar basın.
<b>Yok</b>	Düğmeye basmanın bir etkisi yoktur.

### Elektrikli Diyafram







Elektrikli diyafram yalnızca **A** ve **M** pozlama modlarında kullanılabilir ve kayıt sırasında veya fotoğraf çekim bilgileri görüntülenirken kullanılamaz ( simgesi elektrikli diyaframın kullanılamayacağını gösterir). Diyafram ayarlanırken ekran kırışılabılır.

KARACASULU  
Dış Ticaret A.Ş.

**Nikon**türk

www.nikonturk.com

Film canlı görüntüsü sırasında <sup>AE-L</sup>~~AF-L~~ AE-L/AF-L düğmesinin rolünü seçin.



Seçenek	Açıklama
 <b>Dizin işaretleme</b>	Geçerli konuma dizin eklemek için Film kaydı sırasında düğmeye basın (63). Dizinler filmler izlenirken ve düzenlenirken kullanılabilir.
 <b>Fotoğraf bilgilerini görüntüle</b>	Film kayıt bilgileri yerine perde hızı, diyafram ve diğer fotoğraf ayarları hakkında bilgi görüntülemek için düğmeye basın. Film kayıt ekranına dönmek için tekrar basın.
 <b>AE/AF kilidi</b>	Düğmeye basılırken netleme ve pozlama kilitlenir.
 <b>Yalnızca AE kilidi</b>	Düğmeye basılırken pozlama kilitlenir.
 <b>AE kilidi (Tut)</b>	Düğmeye basıldığında pozlama kilitlenir ve düğmeye ikinci kez basılana veya pozometreler kapanana kadar kilitli kalır.
 <b>Yalnızca AF kilidi</b>	Düğmeye basılırken netleme kilitlenir.
<b>Yok</b>	Düğmeye basmanın bir etkisi yoktur.

KARACASULU  
Dış Ticaret A.Ş.

**Nikon**türk

www.nikonturk.com

Canlı görüntü seçicisiyle  seçildiğinde deklanşöre basıldığında oynanan rolü seçin.

Seçenek	Açıklama
 <b>Fotoğraf çek</b>	Film kaydını sonlandırmak ve 16 : 9 en boy oranında bir fotoğraf çekmek için deklanşöre sonuna kadar basın (resim boyutu hakkında bilgi için, bkz. sayfa 68).
 <b>Film kaydet</b>	Film canlı görüntüsünü başlatmak için deklanşöre yarım basın. Daha sonra netlemek için deklanşöre basabilirsiniz ve kaydı başlatmak veya sonlandırmak için her aşamada basın. Film canlı görüntüsünü sonlandırmak için  düğmesine basın. İsteğe bağlı uzaktan kumanda kabloları üzerinde bulunan deklanşör düğmeleri (□ 390), makinedeki deklanşör düğmesi ile aynı işlevi görür.

#### **Film Kaydet**

Bu seçenek seçildiğinde, aralıklı çekim (□ 201) kullanılamaz ve deklanşöre atanan herhangi bir işlem (örneğin fotoğraf çekme, ön ayarlı beyaz dengesini ölçme ve görüntüden toz giderme referans fotoğrafları çekilirken) canlı görüntü ile  seçildiğinde kullanılamaz. Bu seçenekleri kullanmak için **Fotoğraf çek**'i seçin.

KARACASULU  
Dış Ticaret A.Ş.

**Nikon**türk

www.nikonturk.com

# Y Ayarlar Menüsü: Fotoğraf Makinesi Ayarları

Ayarlar menüsünü görüntülemek için, MENU düğmesine basın ve Y (ayarlar menüsü) sekmesini seçin.

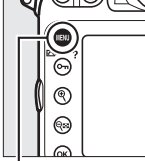

MENU düğmesi



Seçenek		Seçenek	
Bellek kartını formatla	326	Kablosuz verici	245
Ekran parlaklığı	326	Resim yorumu	333
Görüntü sensörünü temizle	394	Telif hakkı bilgisi	334
Aynayı temizlik için kilitle <sup>1</sup>	397	Ayarları kaydet/yükle	335
Toz Giderme ref fotoğrafı	327	GPS	218
HDMI	256	Sanal ufuk	337
Kırışma azaltma	329	CPU olmayan objektif verileri	212
Saat dilimi ve tarih	329	AF ince ayarı	338
Dil (Language)	330	Eye-Fi yüklemesi <sup>2</sup>	339
Otomatik resim döndürme	331	Donanım yazılımı sürümü	340
Pil bilgisi	332		

1 Pil zayıfken kullanılamaz.

2 Yalnızca uyumlu Eye-Fi bellek kartı takıldığında kullanılabilir (☞ 340).

Ayrıca Bkz.

Menü varsayılanları 410. sayfada listelenmektedir.

# Nikon türk

www.nikonturk.com

Formatlamayı başlatmak için, bir bellek kartı yuvası seçin ve **Evet**'i seçin. *Formatlama işleminin seçili yuvadaki kart üzerindeki tüm fotoğrafları ve diğer verileri kalıcı olarak sildiğini unutmayın.* Formatlama öncesinde, gerektiği kadar yedek kopya aldığınızdan emin olun.

**Formatlama Sırasında**

*Formatlama sırasında fotoğraf makinesini kapatmayın ya da bellek kartlarını çıkarmayın.*

**İki Düğmeyle Formatlama**

Bellek kartları **FORMAT** ve **MODE** düğmelerine iki saniyeden fazla basarak da formatlanabilir (32).

**Ekran parlaklığı**

izleme, menüler ve bilgi ekranı için ekranın parlaklığını ayarlayın.

Seçenek	Açıklama
Otomatik	Ekran açıkken, ekran parlaklığı ortam aydınlatma koşullarına göre otomatik olarak ayarlanır. Ortam parlaklığı sensörünü kapatmamaya özen gösterilmelidir (5).
Manuel	Ekran parlaklığını seçmek için ▲ veya ▼ düğmesine basın. Parlaklığı arttırmak için yüksek, parlaklığı düşürmek için düşük değerleri tercih edin.

**Ayrıca Bkz.**

Canlı görüntüde ekran parlaklığını ayarlama hakkında bilgi için, bkz. sayfa 53.

Capture NX 2 yazılımındaki Görüntüden Toz Giderme seçeneği için referans verileri edinin (ayrıca edinilebilir; daha fazla bilgi edinmek için, bkz. Capture NX 2 kılavuzu).

**Toz Giderme ref fotoğrafı** sadece fotoğraf makinesine bir CPU objektifi monte edildiğinde kullanılabilir. En az 50 mm odak uzaklığına sahip DX olmayan bir objektif önerilir. Yakınlaştırmalı objektif kullanırken, sonuna kadar yakınlaştırm.

## 1 Bir başlangıç seçeneği belirleyin.

Aşağıdaki seçeneklerden birini vurgulayın ve **OK** düğmesine basın.

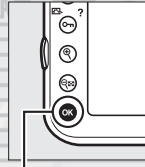

**OK** düğmesi



Görüntüden toz giderme verilerini edinmeden çıkmak için, **MENU** düğmesine basın.

- **Başlat:** Sağda gösterilen mesaj görüntülenir ve kontrol paneli ve vizör ekranlarında "rEF" ibaresi görünür.
- **Sensörü temizleyip başlat:** Bu seçeneği başlamadan önce görüntü sensörünü temizlemek için seçin. Temizleme tamamlandığında kontrol paneli ve vizör ekranlarında sağda gösterilen ileti ve "rEF" ibaresi görüntülenecektir.



### ✓ Görüntü Sensörünü Temizleme

Görüntü sensörü temizliği yapılmadan önce kaydedilen toz alma referans verileri, görüntü sensörü temizliği yapıldıktan sonra çekilen fotoğraflar ile kullanılamaz. **Sensörü temizleyip başlat** seçeneğini ya da toz alma referans verileri mevcut fotoğraflar için kullanılmayacaksa seçin.

**Nikon**türk

## 2 Vizörde özellihsiz beyaz bir objeyi kareleyin.

Objektif iyi ışıklandırılan, özellihsiz beyaz bir objeye yaklaşık on santimetre uzaklıktayken, objeyi vizörü dolduracak şekilde kareleyin ve ardından deklanşöre yarım basın.

Otomatik netleme modunda, netleme otomatik olarak sonsuza ayarlıdır; manuel netleme modunda, netlemeyi manuel olarak sonsuza ayarlayın.

## 3 Toz giderme referans verilerini edinin.

Görüntüden Toz Giderme referans verilerini edinmek için deklanşöre sonuna kadar basın. Deklanşöre basıldıgında ekran kapanır.

Referans obje çok parlak ya da çok karanlık ise, fotoğraf makinesi "Görüntüden Toz Giderme" referans verilerini alamayabilir ve sağda gösterilen ileti görüntülenir. Başka bir referans obje belirleyin ve süreci 1. adımdan itibaren tekrar edin.

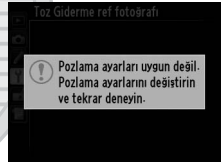

### Görüntüden Toz Giderme Referans Verileri

Aynı referans verileri farklı objektifler ile ya da farklı açıklıklarda çekilen fotoğraflar için kullanılabilir. Referans resimleri bilgisayar resim görüntüleme yazılımları kullanılarak görüntülenemez. Referans resimleri fotoğraf makinesinde izlenirken, bir kılavuz çizgileri şekli görüntülenir.





Canlı görüntü veya film kaydı sırasında floresan ve cıva buharlı aydınlatma altında çekim yaparken hızla yanıp sönmeye ve çizgileri azaltın. Fotoğraf makinesinin otomatik olarak doğru sıklığı seçmesi için **Otomatik**'i seçin veya manuel olarak yerel AC güç kaynağının frekansına eşitleyin.

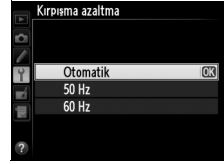

### Kırpışma Azaltma

**Otomatik** seçeneği arzu edilen sonuçları veremezse ve yerel güç kaynağının frekansından emin değilseniz, 50 ve 60 Hz seçeneklerinin ikisini de test edin ve en iyi sonuçları vereni seçin. Kırpışma azaltma özelliği, nesne çok parlak ise istenen sonuçları vermeyebilir, bu durumda daha küçük bir diyafram aralığı (daha yüksek f sayısı) seçmeniz gereklidir. Kırpışmayı önlemek için M modunu seçin ve yerel güç kaynağı frekansına uyarlanmış perde hızını seçin:  $1/125$  s,  $1/60$  s veya  $1/30$  s 60 Hz için;  $1/100$  s,  $1/50$  s veya  $1/25$  s 50 Hz için.

## Saat dilimi ve tarih

Saat dilimlerini değiştirin, fotoğraf makinesi saatini ayarlayın, tarih görüntüleme sırasını seçin ve yaz saati uygulamasını açın ya da kapatın (☞ 27).

Seçenek	Açıklama
Saat dilimi	Bir saat dilimi seçin. Fotoğraf makinesi saati yeni saat dilimine otomatik olarak ayarlanır.
Tarih ve saat	Fotoğraf makinesi saatini ayarlayın.
Tarih formatı	Gün, ay ve yılın görüntülenme sırasını seçin.
Yaz saati uygulaması	Yaz saati uygulamasını açın veya kapatın. Fotoğraf makinesi saati otomatik olarak bir saat ileri ya da geri alınır. Varsayılan ayar <b>Kapalı</b> seçeneğidir.

Saat ayarlanmadığında kontrol panelinde **LOCK** yanıp söner.

# Nikon türk

www.nikonturk.com

Fotoğraf makinesi menüleri ve iletileri için bir dil seçin. Aşağıdaki seçenekler mevcuttur.

Čeština	Çekçe	Русский	Rusça
Dansk	Danca	Română	Rumence
Deutsch	Almanca	Suomi	Fince
English	İngilizce	Svenska	İsveççe
Español	İspanyolca	Türkçe	Türkçe
Français	Fransızca	Українська	Ukrayna dili
Indonesia	Endonezya Dili	عربي	Arapça
Italiano	İtalyanca	中文 (繁體)	Geleneksel Çince
Nederlands	Hollandaca	中文 (简体)	Modern Çince
Norsk	Norveççe	日本語	Japonca
Polski	Lehçe	한국	Korece
Português	Portekizce	ภาษาไทย	Tay dili

KARACASULU  
Dış Ticaret A.Ş.

**Nikontürk**

www.nikonturk.com

**Açık** seçiliyken çekilen fotoğraflar fotoğraf makinesi yönelimi ile ilgili bilgiler içerir ve izleme sırasında (☐ 266) ya da ViewNX 2'de (birlikte verilir) veya Capture NX 2'de (ayrıca edinilebilir; ☐ 389) görüntülenirken otomatik olarak döndürülmelerini sağlar. Aşağıdaki yönlendirmeler kaydedilir:



Manzara (geniş  
yönelim)



Fotoğraf makinesi  
saat yönünde 90°  
dönmüş



Fotoğraf makinesi  
saatin tersi yönde  
90° dönmüş

Fotoğraf makinesinin yönelimi **Kapalı** seçiliyken kaydedilmez. Bu seçeneği objektif yukarı ya da aşağı dönükken pan yapma veya fotoğraf çekme sırasında kullanın.

#### Dikey görüntüle

İzleme sırasında "dikey" yöndeki (portre yönelimli) fotoğrafları otomatik olarak döndürmek için, izleme menüsündeki **Dikey görüntüle** seçeneği için **Açık** öğesini seçin (☐ 266).

KARACASULU  
Dış Ticaret A.Ş.

**Nikon**türk

www.nikonturk.com



O anda fotoğraf makinesine yerleştirilmiş olan pil ile ilgili bilgileri görüntüleyin.



Öge	Açıklama
Şarj	Geçerli pil seviyesi yüzde olarak belirtilir.
Çekim sayısı	Pil en son şarj edildiğinden bu yana aynı geçerli pil ile deklanşöre basma sayısı. Önceden belirlenmiş beyaz dengesini ölçerken olduğu gibi, fotoğraf makinesinin kimi zaman fotoğraf kaydı yapmaksızın perdeyi serbest bıraktığını unutmayın.
Kalibrasyon	<ul style="list-style-type: none"> <li>Bu öge yalnızca fotoğraf makinesi EN-EL18 içeren opsiyonel bir MB-D12 pil paketiyle çalışırken görüntülenir (ayrıca edinilebilir).</li> <li>●CAL: Tekrar tekrar kullanım ve yeniden şarj etme nedeniyle, pil seviyesinin düzgün ölçülebilmesi için kalibrasyon gerekir; şarj etmeden önce pili yeniden kalibre edin.</li> <li>—: Kalibrasyon gerekmez.</li> </ul>
Pil ömrü	Pil ömrünü gösteren beş seviyeli bir gösterge. 0 (NEW) pil performansının zarar görmemiş olduğunu, 4 (L) pilin şarj ömrünü doldurduğunu ve değiştirilmesi gerektiğini gösterir. Yaklaşık 5 °C'nin altındaki sıcaklıklarda şarj edilen yeni pillerin şarj ömründe geçici bir düşüklük gösterebileceğini not edin; buna karşın, pil bir kez yaklaşık 20 °C veya üzeri sıcaklıklarda şarj edildiğinde pil ömrü göstergesi normale döner.

## MB-D12 Pil Paketi

MB-D12 pil paketi ekranı sağda gösterilir. EN-EL18 piller kullanılırken, ekranda kalibrasyonun gerekli olup olmadığı gösterilir. AA piller kullanılırsa, pil seviyesi bir pil seviyesi simgesiyle gösterilir; diğer öğeler görüntülenmez.



## Resim yorumu

MENU düğmesi → Y ayarlar menüsü

Yeni fotoğraflar çekildiğinde yorum ekleyin. Yorumlar ViewNX 2'de (birlikte verilir) veya Capture NX 2'de (ayrıca edinilebilir; □ 389) meta veriler olarak görüntülenebilir. Yorum ayrıca fotoğraf bilgileri ekranının çekim verileri sayfasında da görülebilir (□ 228).

- **İşlem tamam:** Değişiklikleri kaydedin ve ayarlar menüsüne dönün.
- **Yorum girişi:** 170. sayfada açıklandığı şekilde bir yorum girişi yapın. Yorumlar en fazla 36 karakter uzunluğunda olabilir.
- **Yorum ekle:** Bu seçeneği yorumu sonraki tüm fotoğraflara eklemek için kullanın.  
**Yorum ekle** vurgulanarak ve ► düğmesine basılarak açılıp kapatılabilir.

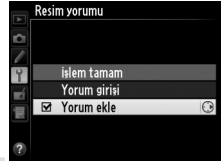

KARACASULU  
Dış Ticaret A.Ş.

**Nikon**türk

www.nikonturk.com



Yeni fotoğraflar çekildiğinde telif hakkı bilgisi ekleyin. Telif hakkı bilgisi fotoğraf bilgileri ekranında gösterilen çekim verilerine eklenir (☐ 228) ve ViewNX 2'de (birlikte verilir) veya Capture NX 2'de (ayrıca edinilebilir; ☐ 389) meta veri olarak görüntülenebilir.

- **İşlem tamam:** Değişiklikleri kaydedin ve ayarlar menüsüne dönün.
- **Sanatçı:** 170. sayfada açıklandığı şekilde bir fotoğrafçı adı yazın. Fotoğrafçı adları en fazla 36 karakter uzunluğunda olabilir.
- **Telif hakkı:** 170. sayfada açıklandığı şekilde bir telif hakkı sahibinin adını yazın. Telif hakkı sahiplerinin adları en fazla 54 karakter uzunluğunda olabilir.
- **Telif hakkı bilgisi ekle:** Bu seçeneği telif hakkı bilgisini sonraki tüm fotoğraflara eklemek için kullanın. **Telif hakkı bilgisi ekle** ögesi vurgulanarak ve ► düğmesine basılarak açılıp kapatılabilir.



### ✓ Telif Hakkı Bilgisi

Sanatçı veya telif hakkı sahibi adlarının izinsiz kullanımını önlemek için, fotoğraf makinesini başkalarına vermeden veya devretmeden önce **Telif hakkı bilgisi ekle** seçeneğinin seçilmediğinden ve **Sanatçı** ve **Telif hakkı** alanlarının boş olduğundan emin olun. Nikon, **Telif hakkı bilgisi** seçeneğinin kullanımından kaynaklanan zararlar ve anlaşmazlıklar için sorumluluk kabul etmez.

Aşağıdaki ayarları bellek kartına veya iki bellek kartı takılıysa birincil kart yuvasındaki bellek kartına (□ 89; kart doluysa, bir hata görüntülenecektir) kaydetmek için **Ayarları kaydet**'i seçin. Bu seçeneği ayarları D800 fotoğraf makineleri arasında paylaşmak için kullanın.

Menü	Seçenek
İzleme menüsü	İzleme görüntü seçenekleri
	Resim inceleme
	Silme sonrası
	Dikey görüntüle
Çekim menüsü (tüm kümeler)	Çekim menüsü kümesi
	Genişletilmiş menü kümeleri
	Dosya adlandırma
	Birincil yuva seçimi
	İkincil yuva işlevi
	Resim kalitesi
	Resim boyutu
	Görüntü alanı
	JPEG sıkıştırma
	NEF (RAW) kaydı
	Beyaz dengesi (ince ayar ve önceden belirlenmiş d-1-d-4 değerleri dahil)
	Picture Control Ayarla
	Renkli alan
	Etkin D-Lighting
	Vinyet kontrolü
Otomatik dağılıma kontrolü	
Uzun pozlama KA	
Yüksek ISO KA	
ISO duyarlılığı ayarları	
Film ayarları	
Özel ayarlar menüsü (tüm kümeler)	Tüm Özel Ayarlar

Menü	Seçenek
Ayarlar menüsü	Görüntü sensörünü temizle
	HDMI
	Kırpışma azaltma
	Saat dilimi ve tarih (tarih ve saat hariç)
	Dil (Language)
	Otomatik resim döndürme
	Resim yorumu
	Telif hakkı bilgisi
	GPS
	CPU olmayan objektif verileri
Menüm/Son ayarlar	Eye-Fi yüklemesi
	Tüm Menüm öğeleri
	Tüm son ayarlar
	Sekme seç

D800 kullanılarak kaydedilen ayarlar **Ayarları yükle** seçeneği ile geri yüklenebilir. **Ayarları kaydet/yükle** yalnızca fotoğraf makinesine bir bellek kartı takıldığında kullanılabilir ve **Ayarları yükle** seçeneği yalnızca kart kaydedilen ayarları içeriyorsa kullanılabilir.

#### Kaydedilen Ayarlar

Ayarlar NCSETUP8 adlı bir dosyaya kaydedilir. Dosya adı değişmiş ise fotoğraf makinesi ayarları yükleyemez.

KARACASULU  
Dış Ticaret A.Ş.

**Nikon**türk

www.nikonturk.com



Fotoğraf makinesi eğme sensöründen gelen bilgilere göre, yuvarlanma ve eğim bilgilerini görüntüler. Fotoğraf makinesi sola ve sağa eğik değilse, yuvarlanma referansı çizgisi yeşil olur, fotoğraf makinesi ileri ve geri eğik değilse, eğim referansı çizgisi yeşil olur ve ekranın ortasında bir nokta görünür. Her bölüm 5 °'ye eşdeğerdir.

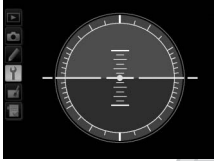

Fotoğraf makinesi  
hizada

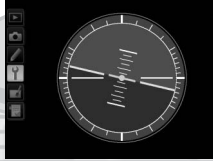

Fotoğraf makinesi  
sola veya sağa eğik

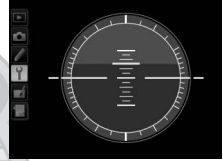

Fotoğraf makinesi  
ileri veya geri eğik



#### ✓ Fotoğraf Makinesini Eğme

Fotoğraf Makinesi keskin bir açıyla ileriye ya da geriye eğildiğinde sanal ufuk ekranının doğru olmadığını unutmayın. Fotoğraf makinesi eğikliği ölçemezse, eğiklik miktarı görüntülenmez.

#### ✎ Ayrıca Bkz.

Vizörde sanal ufuk ekranını görüntüleme hakkında bilgi için, bkz. Özel Ayar f4 (Fn düğmesini ata > Fn düğmesine bas; □ 311, 313). Canlı görüntüde sanal ufuk görüntüleme hakkında bilgi için, bkz. sayfa 54 ve 66.

20'ye kadar objektif türü için netleme ince ayarını yapın. Çoğu durumda AF ayarı önerilmez ve normal netlemeyi olumsuz etkileyebilir; sadece gerekli olduğunda kullanın.

Seçenek	Açıklama
AF ince ayarı (Açık/Kapalı)	<ul style="list-style-type: none"> <li><b>Açık:</b> AF ayarını açın.</li> <li><b>Kapalı:</b> AF ayarını kapatın.</li> </ul>
Kaydedilen değer	<p>Geçerli objektif için AF ayarı yapın (sadece CPU objektifler). +20 ve -20 arasında bir değer seçmek için ▲ veya ▼ düğmesine basın. 20'ye kadar objektif türü için değerler kaydedilebilir. Her objektif türü için bir tek değer saklanabilir.</p> <p>Netleme noktasını fotoğraf makinesinden uzak tutun.</p> <p>Geçerli değer</p> 
Varsayılan	<p>Geçerli objektif için önceden kaydedilen bir değer yoksa kullanılan AF ayar değerini seçin (sadece CPU objektifler).</p> <p>Netleme noktasını fotoğraf makinesine yaklaştırın.</p> <p>Önceki değer</p>
Kaydedilen değerleri listele	<p>Daha önceden kaydedilmiş AF ayar değerlerini listeler. Listedeki bir objektifi silmek için, istediğiniz objektifi vurgulayın ve  (FORMAT) düğmesine basın. Bir objektif kimliğini değiştirmek için, (örneğin, <b>Kaydedilen değer</b> değerini sadece bir objektif türü için kullanılabileceğinden hareketle, aynı türdeki diğer objektiflerden ayırt etmek amacıyla objektif seri numarasının son iki basamağıyla aynı kimliği seçmek için), istediğiniz objektifi vurgulayın ve ► düğmesine basın.</p> <p>Sağda gösterilen menü görüntülenecektir; kimliği seçmek için ▲ veya ▼ düğmesine basın ve değişiklikleri kaydedip çıkmak için  düğmesine basın.</p> 

### ☑ AF Ayarı

AF ayarı uygulandığında fotoğraf makinesi minimum menzilde veya sonsuzda netleme yapmayabilir.

### ☑ Canlı Görüntü

Ayarlama canlı görüntü sırasında otomatik netlemeye uygulanmaz (☐ 45).

### 📝 Kaydedilen Değer

Her objektif türü için bir tek değer saklanabilir. Teleobjektif dönüştürücü kullanılıyorsa, objektif ve teleobjektif dönüştürücüden oluşan her bir kombinasyon için ayrı değer kaydedilebilir.

## Eye-Fi yüklemesi

MENU düğmesi → ⚙ ayarlar menüsü

Bu seçenek, yalnızca bir Eye-Fi bellek kartı (üçüncü taraf sağlayıcılardan ayrı olarak alınabilir) fotoğraf makinesine takıldığında görüntülenir. Fotoğrafları önceden seçilen bir hedefe yüklediğinizde **Etkinleştir** ögesini seçin. Resimlerin sinyal gücü yetersiz olduğunda yüklenmeyeceğini unutmayın.

Kablosuz aygıtlarla ilgili tüm yerel yasaları inceleyin ve kablosuz aygıtların yasaklandığı yerlerde **Devre Dışı Bırak** ögesini seçin.

Bir Eye-Fi kartı takıldığında, durumu bilgi ekranındaki bir simgeyle gösterilir:

- 📶: Eye-Fi yüklemesi devre dışı bırakıldı.
- 📶: Eye-Fi yüklemesi etkinleştirildi, ancak yükleme için hiç resim yok.
- 📶 (statik): Eye-Fi yüklemesi etkinleştirildi; yüklemenin başlaması bekleniyor.
- 📶 (canlandırıldı): Eye-Fi yüklemesi etkinleştirildi; veriler yükleniyor.
- 📶: Hata — fotoğraf makinesi Eye-Fi kartını kontrol edemiyor.

Kontrol panelinde veya vizörde yanıp sönen bir **Err** görünürse, bkz. sayfa 420; bu göstergeler yanıp sönmüyorsa, fotoğraflar normal olarak çekilir, ancak Eye-Fi ayarlarını değiştiremezsiniz.

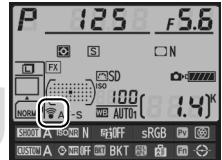

# Nikon türk

www.nikonturk.com

### ✓ Eye-Fi Kartları

Eye-Fi kartları, **Devre Dışı Bırak** seçildiğinde kablosuz sinyaller yayabilir. Ekranda bir uyarı görüntülenirse (☒ 420), fotoğraf makinesini kapatın ve kartı çıkarın.

Eye-Fi kartıyla sağlanan elkitabına bakın ve sorunuz varsa üreticiye sorun. Fotoğraf makinesi Eye-Fi kartlarını açıp kapatmak için kullanılabilir, ancak diğer Eye-Fi işlevlerini desteklemeyebilir.

### ✍ Desteklenen Eye-Fi Kartları

Eylül 2011'den itibaren, fotoğraf makinesi 8 GB SDHC Pro X2 Eye-Fi kartları desteklemeye başlamıştır. Bazı kartlar bazı ülkelerde veya bölgelerde kullanılamayabilir; daha fazla bilgi için üreticinize başvurun. Eye-Fi kartları yalnızca satın alındıkları ülkede kullanım içindir. Eye-Fi kartı donanım yazılımının en son sürümüne güncellendiğinden emin olun.

### ✍ Geçici (Ad Hoc) Modda Eye-Fi Kartları Kullanma

Eye-Fi Pro X2 SDHC 8 GB gibi geçici (ad hoc) modu destekleyen Eye-Fi kartlar kullanılarak bağlanırken ek süre gerekebilir. Özel Ayar c2'yi (**Otmk syç kpnma gecikmesi**, ☒ 291) 30 s veya daha uzun olarak ayarlayın.

## Donanım yazılımı sürümü

MENU düğmesi → ⚙ ayarlar menüsü

Geçerli fotoğraf makinesinin donanım yazılımı sürümünü görüntüleyin.

KARACASULU  
Dış Ticaret A.Ş.

**Nikon**türk

www.nikonturk.com



# Rötuş Menüsü:

## Rötuşlanmış Kopya Oluşturma



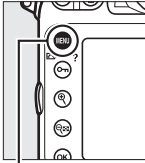

















Rötuş menüsünü görüntülemek için, MENU düğmesine basın ve  (rötuş menüsü) sekmesini seçin.



MENU düğmesi



Rötuş menüsündeki seçenekler mevcut resimlerin kırılmış veya rötuşlanmış kopyalarını oluşturmak için kullanılır. Rötuş menüsü yalnızca fotoğraf makinesine fotoğraflar içeren bir bellek kartı takıldığında görüntülenir (bellek kartı 84. sayfada açıklandığı şekilde, aynı fotoğrafların hem RAW/NEF hem de JPEG kopyaları depolamak için kullanılıyorsa, **Resim üst üste bindirme** ve **NEF (RAW) işleme** dışındaki rötuşlar yalnızca JPEG kopyalara uygulanır).

Seçenek		Seçenek	
 D-Lighting	344	 Düzeltilmiş fotoğraf	357
 Kırmızı göz düzeltme	345	 Dağılım kontrolü	358
 Kırp	346	 Balık gözü	358
 Monokrom	347	 Renkli hatlar	359
 Filtre efektleri	348	 Renk taslağı	359
 Renk dengesi	349	 Perspektif denetimi	360
 Resim üst üste bindirme <sup>1</sup>	350	 Minyatür efekti	361
 NEF (RAW) işleme	353	 Seçici renk	362
 Yeniden boyutlandır	355	 Filmi düzenle	74
 Hızlı rötuş	357	 Yan yana karşılaştırma <sup>2</sup>	364

1 Yalnızca MENU düğmesine basılarak ve  sekmesi seçilerek seçilebilir.

2 Yalnızca rötuşlanan bir resim veya orijinal görüntülediğinde tam çerçeve izlemede  düğmesi besıldığında kullanılabilir.

# Nikontürk

www.nikonturk.com

# Rötuşlanmış Kopya Oluşturma

Rötuşlanmış bir kopya oluşturmak için:

## 1 Rötuş menüsünde bir öğe seçin.

Bir seçeneği vurgulamak için ▲ veya ▼ düğmesine ve seçmek için ► düğmesine basın.



## 2 Bir resim seçin.

Bir resmi vurgulayın ve OK düğmesine basın (vurgulanan resmi tam ekran görüntülemek için, OK düğmesini basılı tutun).



Resimleri başka konumlarda görüntülemek için, OK düğmesine basın ve 221. sayfada açıklandığı şekilde istenen kartı ve klasörü seçin.



### Rötuş

Fotoğraf makinesi, diğer cihazlarla oluşturulan resimleri görüntüleyemeyebilir veya rötuşlayamayabilir.

## 3 Rötuş seçeneklerini seçin.

Daha fazla bilgi için, seçili öğenin bölümüne bakın. Rötuşlanan bir kopya oluşturmadan çıkmak için, MENU düğmesine basın.

### Ekran Kapanma Gecikmesi

Kısa bir süre için hiçbir işlem gerçekleştirilmezse ekran otomatik olarak kapanır. Kaydedilmemiş tüm değişiklikler kaybolacaktır. Ekranın açık kaldığı süreyi arttırmak için, Özel Ayar c4 (Ekran kapanma gecikmesi) için daha uzun bir menü görüntüleme süresi seçin.

**Nikon**türk

www.nikonturk.com

## 4 Rötüşlanmış bir kopya oluşturun.

Bir rötüşlanmış kopya oluşturmak için **OK** düğmesine basın.

Rötüşlanmış kopyalar bir  simgesiyle gösterilir.

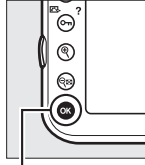

**OK** düğmesi



### İzleme Sırasında Rötüşlanmış Kopyalar Oluşturma

Rötüşlanmış kopyalar izleme sırasında da oluşturulabilir.



Resmi tam kare görüntüleyin ve **OK** düğmesine basın.



Seçeneği vurgulayın ve **OK** düğmesine basın.

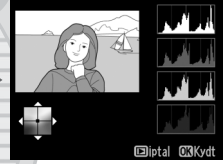

Rötüşlanmış kopya oluşturun.

### Kopya Rötüşlama

**Resim üst üste bindirme** ve **Filmi düzenle** > **Başlangıç/bitiş noktası seç** haricindeki çoğu seçenek diğer rötüş seçenekleri kullanılarak oluşturulan kopyalara uygulanabilir, her seçenek yalnızca bir kez uygulanabilir (birden fazla düzenlemenin ayrıntı kaybına yol açabileceğini unutmayın). Geçerli resme uygulanamayan seçenekler grileşir ve kullanılamaz.

### Resim Kalitesi

**Kırp**, **Resim üst üste bindirme**, **NEF (RAW) işleme** ve **Yeniden boyutlandır** ile oluşturulan kopyalar hariç, JPEG resimlerden oluşturulan kopyalar orijinalle aynı boyutta ve kalitededir, NEF (RAW) fotoğraflardan oluşturulan kopyalar büyük, iyi kalitede JPEG resimler olarak kaydedilir ve TIFF (RGB) fotoğraflardan oluşturulan kopyalar ise orijinalle aynı boyutta iyi kalitede JPEG resimler olarak kaydedilir. Kopyalar JPEG formatında kaydedildiğinde, boyut öncelikli sıkıştırma kullanılır.

# Nikon türk

www.nikonturk.com

D-Lighting gölgeleri parlaklaştırır, bu özelliğiyle karanlık ya da arka ışıklı fotoğraflar için idealdir.



Önce



Sonra

Yapılan düzeltme miktarını seçmek için ▲ veya ▼ düğmesine basın. Etki, düzenleme ekranında önceden izlenebilir. Fotoğrafi kopyalamak için Ⓞ düğmesine basın.

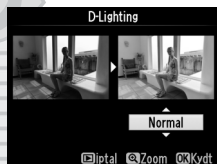







KARACASULU  
Dış Ticaret A.Ş.

**Nikon**türk

www.nikonturk.com



Bu seçenek flaşın neden olduğu “kırmızı gözü” düzeltmek için kullanılır ve sadece flaş kullanılarak çekilen fotoğraflarda uygulanabilir. Kırmızı göz düzeltme için seçilen fotoğraf düzenleme ekranında görüntülenebilir. Kırmızı göz düzeltme işleminin etkilerini onaylayın ve aşağıdaki tabloda açıklandığı şekilde bir kopya oluşturun. Kırmızı göz düzeltme işlemi her zaman beklenen sonuçları vermeyebilir ve çok nadiren resmin kırmızı gözden etkilenmeyen kesimlerine uygulanabilir; bir sonraki adıma geçmeden önce önizlemeyi iyice kontrol edin.

İşlem	Kullanım	Açıklama
Yakınlaştırma		Yakınlaştırmak için  , uzaklaştırmak için  düğmesine basın.
Uzaklaştırma		Fotoğraf yakınlaştırıldığında, resmin ekranda görülemeyen alanlarını görüntülemek için çoklu seçiciyi kullanın.
Görüntünün diğer alanlarını görüntüleme		Fotoğrafın diğer alanlarına hızlıca kaydırmak için çoklu seçiciyi basılı tutun. Zoom düğmelerine veya çoklu seçiciye basıldığında dolaşım penceresi görüntülenir; o anda ekranda görülebilen alan sarı kenarlıkla gösterilir.
Zoom'u iptal etme		Zoom'u iptal etmek için  düğmesine basın.
Kopya oluşturma		Fotoğraf makinesi seçilen fotoğraf içindeki kırmızı gözü tespit ederse, bunun etkilerini azaltacak şekilde işlenen bir kopya oluşturulur. Fotoğraf makinesi kırmızı gözü tespit edemezse kopya oluşturulmaz.



Seçilen fotoğrafın kırılmış bir kopyasını oluşturun. Seçilen fotoğraf sarıyla gösterilen, seçilmiş kırma ile görüntülenir; aşağıdaki tabloda açıklandığı şekilde kırılmış bir kopya oluşturun.

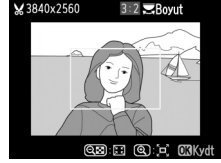

İşlem	Kullanım	Açıklama
Kırmanın boyutunu azaltma		Kırma boyutunu azaltmak için  düğmesine basın.
Kırmanın boyutunu artırma		Kırma boyutunu arttırmak için  düğmesine basın.
Kırmanın en boy oranını değiştirme		Şu en boy oranları arasında geçiş yapmak için ana ayar kadranını çevirin 3 : 2, 4 : 3, 5 : 4, 1 : 1 ve 16 : 9.
Kırmayı konumlandırma		Kırmayı konumlandırmak için çoklu seçiciyi kullanın. Kırmayı hızlı bir şekilde istenen konuma taşımak için basılı tutun.
Kırmayı önizleme		Kırılan resmi önizlemek için çoklu seçicinin ortasına basın.
Kopya oluşturma		Geçerli kırpmayı ayrı bir dosya olarak kaydedin.

### Kırma: Resim Kalitesi ve Boyutu

NEF (RAW), NEF (RAW) + JPEG veya TIFF (RGB) fotoğraflardan oluşturulan kopyalar JPEG iyi (84) resim kalitesine sahiptir; JPEG fotoğraflardan oluşturulan kesilmiş kopyalar orijinal resim kalitesiyle aynıdır. Kopyanın boyutu kırma boyutuna ve en boy oranına göre değişir ve kırma ekranında sol üstte görünür.

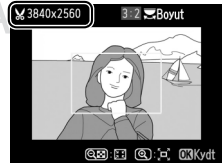

### Kırılmış Kopyaları Görüntüleme

Kırılmış kopyalar görünürken izleme zoom'leyi kullanılamaz.

# Nikon türk

www.nikonturk.com

**Siyah-beyaz, Sepya veya Cyanotype** (mavi ve beyaz monokrom) fotoğrafları kopyalayın.



**Sepya veya Cyanotype** seçildiğinde seçili resmin bir önizlemesi görüntülenir; renk doygunluğunu arttırmak için ▲, azaltmak için ▼ düğmesine basın. Monokrom bir kopya oluşturmak için OK düğmesine basın.

Doygunluğu arttırmak



Doygunluğu azaltmak



KARACASULU  
Dış Ticaret A.Ş.

**Nikon**türk

www.nikonturk.com

Aşağıdaki filtre efektlerinden birini seçin. Filtre efektlerini aşağıda açıklanan şekilde ayarladıktan sonra, fotoğrafı kopyalamak için **OK** düğmesine basın.

Seçenek	Açıklama
<b>Gök ışığı</b>	Gök ışığı filtresinin etkisini oluşturarak, resmin maviliğini azaltır. Oluşturulan etki sağda gösterilen şekilde ekrandan özizlenebilir.
<b>Sıcak filtre</b>	Sıcak tonlu filtre efektlerine sahip bir kopya oluşturarak kopyaya "sıcak" kırmızı bir ton verir. Efekti ekrandan özizlemek mümkündür.
<b>Kırmızı yoğunlaştırıcı</b>	Kırmızıları ( <b>Kırmızı yoğunlaştırıcı</b> ), yeşilleri ( <b>Yeşil yoğunlaştırıcı</b> ) veya mavileri ( <b>Mavi yoğunlaştırıcı</b> ) yoğunlaştırır. Efekti arttırmak için ▲ düğmesine, azaltmak için ▼ düğmesine basın.
<b>Yeşil yoğunlaştırıcı</b>	
<b>Mavi yoğunlaştırıcı</b>	
<b>Ekranlar arası</b>	<p>Işık kaynaklarına yıldız parlaltısı efekti ekleyin.</p> <ul style="list-style-type: none"> <li>• <b>Nokta sayısı:</b> Dört, altı veya sekiz arasından seçim yapın.</li> <li>• <b>Filtre miktarı:</b> Etkilenen ışık kaynaklarının parlaklığını seçin.</li> <li>• <b>Filtre açısı:</b> Noktaların açısını seçin.</li> <li>• <b>Noktaların uzunluğu:</b> Noktaların uzunluğunu seçin.</li> <li>• <b>Onayla:</b> Filtrenin efektlerini sağda gösterildiği şekilde özizleyin. Kopyayı tam kare özizlemek için <b>OK</b> düğmesine basın.</li> <li>• <b>Kaydet:</b> Rötuşlanmış bir kopya oluşturun.</li> </ul>
<b>Yumuşak</b>	<p>Yumuşatma filtresi efekti ekleyin. Filtre gücünü seçmek için ▲ veya ▼ düğmesine basın.</p>

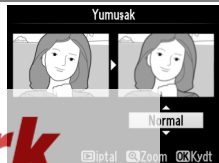
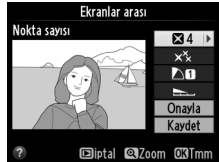

Aşağıdaki gibi renk dengesi değiştirilmiş bir kopya oluşturmak için çoklu seçiciyi kullanın. Efekt, ekranda kırmızı, yeşil ve mavi histogramlarla (☐ 225) görüntülenerek kopyadaki tonların dağılımı gösterilir. Fotoğrafi kopyalamak için [OK] düğmesine basın.

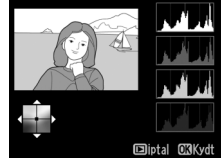

Yeşil miktarını arttırın

Mavi miktarını arttırın



Amber miktarını arttırın

Macenta miktarını arttırın

### [ikon] Zoom

Ekranda görüntülenen resmi yakınlaştırmak için, [ikon] düğmesine basın. Histogram yalnızca görüntünün ekranda görülebilen kısmının verilerini göstermek için güncellenir. Resim yakınlaştırıldığında, renk dengesi ve zoom arasında geçiş yapmak için [ikon] ([ikon] / ?) düğmesine basın. Zoom seçildiğinde, [ikon] ve [ikon] düğmeleriyle yakınlaştırabilir veya uzaklaştırabilir ve çoklu seçiciyle resmi kaydırabilirsiniz.



Resim üst üste bindirme, orijinalinden ayrı kaydedilen bir fotoğraf oluşturmak üzere mevcut iki NEF (RAW) fotoğrafını birleştirir; fotoğraf makinesi görüntü sensöründen gelen RAW verilerinden faydalanılarak alınan sonuçlar resim görüntüleme uygulamalarında birleştirilen fotoğraflara göre fark edilir ölçüde daha iyidir. Yeni resim geçerli resim kalitesi ve boyut ayarlarında kaydedilir; bir düzen oluşturmadan önce, resim kalitesini ve boyutunu (☐ 84, 87; tüm seçenekler mevcuttur) ayarlayın. Bir NEF (RAW) kopyası oluşturmak için, **NEF (RAW)** resim kalitesini seçin.

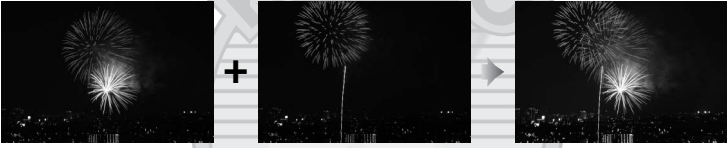

## 1 Resim üst üste bindirme ögesini seçin.

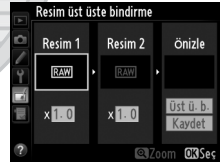

### Resim üst üste bindirme

ögesini vurgulayın ve ► düğmesine basın. Sağda



gösterilen diyalog **Resim 1** vurgulanarak görüntülenecektir; yalnızca fotoğraf makinesiyle oluşturulan NEF (RAW) resimleri listeleyen bir resim seçimi diyalogunu görüntülemek için ⓧ düğmesine basın.

## 2 İlk resmi seçin.

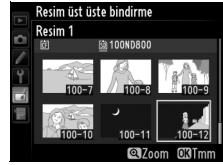

Üst üste bindirmede ilk fotoğrafı vurgulamak için çoklu seçiciyi kullanın. Vurgulanan fotoğrafı tam ekran olarak görüntülemek için,  düğmesine basın ve basılı tutun. Resimleri başka konumlarda görüntülemek için,  ögesine basın ve 221. sayfada açıklandığı şekilde istenen kartı ve klasörü seçin. Vurgulanan fotoğrafı seçmek ve önizleme ekranına dönmek için  düğmesine basın.



## 3 İkinci resmi seçin.

Seçilen resim **Resim 1** olarak görünür. **Resim 2**'yi vurgulayın ve  düğmesine basın, sonra Adım 2'de açıklanan şekilde ikinci fotoğrafı seçin.

## 4 Kazancı ayarlayın.

**Resim 1** veya **Resim 2**'yi vurgulayın ve 0,1 ve 2,0 arasında kazanç değeri seçmek üzere  veya  düğmelerine basarak örtü için pozlamayı optimize edin. İkinci resim için tekrar edin. Varsayılan değer 1,0'dır; kazanç için 0,5'i seçin veya çoğaltmak için 2,0'ı seçin. Artışın etkileri **Önizle** sütununda görülebilir.



## 5 Üst üste bindirmeyi özizleyin.

İmleci **Önizle** sütununa yerleştirmek için ◀ veya ▶ düğmesine basın ve **Üst ü. b.**'yi vurgulamak için ▲ veya ▼ düğmesine basın. Sağda gösterilen şekilde örtüyü önizlemek için **OK** düğmesine basın (örtüyü önizlemede göstermeden kaydetmek için, **Kaydet**'i tıklayın). 4. Adıma dönmek ve yeni fotoğraflar seçmek ya da artışı ayarlamak için, **☒** düğmesine basın.



## 6 Üst üste bindirmeyi kaydedin.

Üst üste bindirmeyi kaydetmek için önizleme görüntülenirken **OK** düğmesine basın. Üst üste bindirme oluşturulduktan sonra, elde edilen görüntü ekranda tam ekran görüntülenir.



### ✓ Resim Üst Üste Bindirme

Yalnızca aynı görüntü alanına sahip NEF (RAW) fotoğraflar ve bit derinliği birleştirilebilir.

**Resim 1** için seçilen fotoğraf olarak beyaz dengesi ve Picture Control için üst üste bindirme aynı fotoğraf bilgilerine (kayıt tarihi, ölçüm, perde hızı, diyafram, pozlama modu, pozlama telafisi, odak uzaklığı ve resim yönü) ve değerlerine sahiptir. Geçerli resim yorumu kaydedildiğinde kaplamaya iliştilir; ancak, telif hakkı bilgisi kopyalanmaz. NEF (RAW) formatında kaydedilen kaplamalar **NEF (RAW) kaydı** menüsünde **Tür** için seçilen telafiyi kullanır ve orijinal resimlerle aynı bit derinliğine sahiptir; JPEG kaplamalar boyut öncelikli sıkıştırma kullanılarak kaydedilir.

# Nikon türk

www.nikonturk.com



NEF (RAW) fotoğraflarının JPEG kopyalarını oluşturun.

## 1 NEF (RAW) işleme öğesini seçin.

NEF (RAW) işleme öğesini vurgulayın ve yalnızca bu fotoğraf makinesiyle oluşturulan NEF (RAW) resimlerini listeleyen bir resim seçimi diyalogu göstermek için ► düğmesine basın.

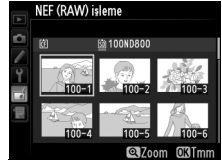

## 2 Bir fotoğraf seçin.

Bir fotoğrafı vurgulayın (vurgulanan fotoğrafı tam kare görüntülemek için, [ikon] düğmesini basılı tutun; 221. sayfada açıklandığı şekilde diğer konumlardaki resimleri izlemek için [ikon] düğmesine basın). Vurgulanan fotoğrafı seçmek ve sonraki adıma ilerlemek için [ikon] düğmesine basın.

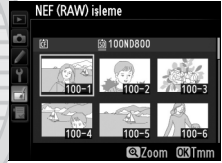

KARACASULU  
Dış Ticaret A.Ş.

**Nikon**türk

www.nikonturk.com



### 3 NEF (RAW) işleme ayarlarını yapın.

Aşağıda listelenen ayarları yapın. Beyaz dengesinin ve vinyet kontrolünün çoklu pozlamalarla veya resim üst üste bindirmeyle oluşturulan resimlerde kullanılmadığını ve pozlama telafisinin yalnızca -2 ve +2 EV arası değerlere ayarlanabildiğini unutmayın. Beyaz dengesi için **Otomatik** seçilirse, fotoğraf çekilirken **Normal** ve **Sıcak ışık renklerini koru** etkilerine ayarlanacaktır. Picture Control'ler ayarlanırken Picture Control kılavuz çizgileri görüntülenmez.

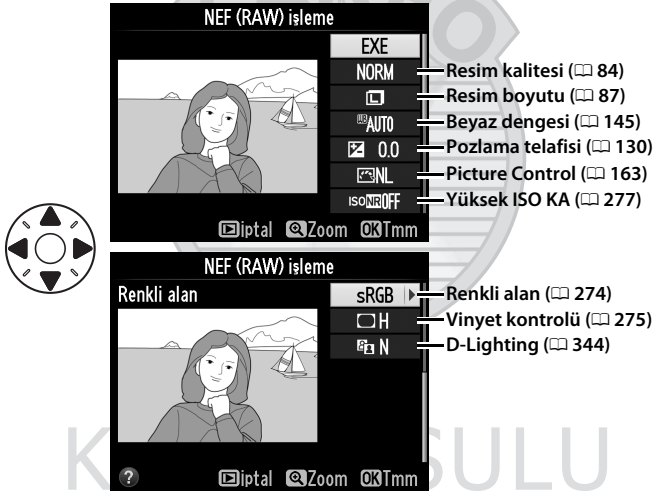

### 4 Fotoğrafi kopyalayın.

Seçilen fotoğrafın bir JPEG kopyasını oluşturmak için **EXE** öğesini vurgulayın ve **OK** düğmesine basın.

Fotoğrafi kopyalamadan çıkmak için, **MEN** düğmesine basın.



**Nikon**türk

www.nikonturk.com

Seçilen fotoğrafların küçük kopyalarını oluşturun.

## 1 Yeniden boyutlandır'ı seçin.

Seçilen resimleri yeniden boyutlandırmak için, menüleri görüntülemek için MENU düğmesine basın ve rötuş menüsündeki **Yeniden boyutlandır**'ı seçin.

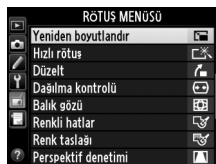

## 2 Bir hedef seçin.

İki bellek kartı takılıysa, yeniden boyutlandırılan kopyalar için **Hedef seç**'i vurgulayarak ve ► düğmesine basarak (yalnızca bir bellek kartı takılıysa, Adım 3'e ilerleyin) bir hedef seçebilirsiniz.



Sağda görüntülenen menü gösterilecektir; bir kart yuvasını vurgulayın ve OK düğmesine basın.



## 3 Bir boyut seçin.

**Boyut seç** öğesini vurgulayın ve ► düğmesine basın.



Sağda görüntülenen seçenekler gösterilecektir; bir seçeneği vurgulayın ve **OK** düğmesine basın.



## 4 Resimleri seçin.

**Resim seç** seçeneğini vurgulayın ve **▶** düğmesine basın.



Resimleri vurgulayın ve seçmek veya seçimini kaldırmak için çoklu seçicinin ortasına basın (vurgulanan resmi tam ekran görüntülemek için, **Q** düğmesini basılı tutun; 221.



sayfada açıklandığı şekilde başka konumlardaki resimleri görüntülemek için **Q** düğmesine basın). Seçilen fotoğraflar **Q** simgesiyle işaretlenir. Seçim tamamlandığında **OK** düğmesine basın. 5 : 4 (80) görüntü alanı ayarında çekilen fotoğrafların yeniden boyutlandırılmayacağını unutmayın.

## 5 Yeniden boyutlandırılan kopyaları kaydedin.

Bir onaylama diyalogu görüntülenecektir.

Yeniden boyutlandırılan kopyaları kaydetmek için **Evet** seçeneğini vurgulayın ve **OK** düğmesine basın.



**OK** düğmesi

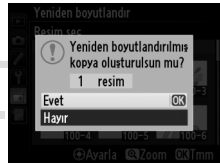

# Nikon türk

www.nikonturk.com

## Yeniden Boyutlandırılan Kopyaları Görüntüleme

Yeniden boyutlandırılan kopyalar gösterilirken izleme zoom işlevi kullanılamaz.

## Resim Kalitesi

NEF (RAW), NEF (RAW) + JPEG veya TIFF (RGB) fotoğraflardan oluşturulan kopyalar JPEG iyi (84) resim kalitesine sahiptir; JPEG fotoğraflardan oluşturulan kopyalar orijinal resim kalitesiyle aynıdır.

## Hızlı rötuş

MENU düğmesi →  rötuş menüsü

Gelişmiş doygunluk ve kontrastlı kopyalar oluşturun. D-Lighting, koyu veya arka planı aydınlatılmış konuları aydınlatmak için gerektiği şekilde uyguların.

Gelişme miktarını seçmek için ▲ veya ▼ düğmesine basın. Etki, düzenleme ekranında önceden izlenebilir. Fotoğrafi kopyalamak için  düğmesine basın.

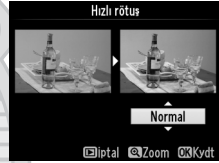

## Düzeltil

MENU düğmesi →  rötuş menüsü

Seçilen resmin düzleştirilmiş bir kopyasını oluşturun. Resmi yaklaşık 0,25 derecelik artışlarla beş dereceye kadar saat yönünde döndürmek için ► düğmesine, saat yönünün tersine döndürmek için ◀ düğmesine basın (etki düzenleme ekranında önizlenebilir; resmin kenarlarının bir kare kopya oluşturmak için kesileceğini unutmayın). Fotoğrafi kopyalamak için  düğmesine basın veya bir kopya oluşturmadan izlemeye çıkmak için ► düğmesine basın.

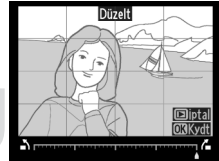

# Nikontürk

www.nikonturk.com

Azaltılmış çevresel dağılma içeren kopyalar oluşturun. Fotoğraf makinesinin dağılmayı otomatik olarak düzeltmeni sağlamak için **Otomatik**'i seçin ve sonra çoklu seçiciyi kullanarak ince ayarlar yapın veya dağılmayı manuel olarak azaltmak için **Manuel** ögesi seçin (**Otomatik** seçeneğinin otomatik dağılma kontrolü kullanılarak çekilen fotoğraflarla kullanılamayacağını unutmayın; bkz. sayfa 276). Fıçı bükülmesini azaltmak için ► düğmesine, iç bükey bükülmesini azaltmak için ◀ düğmesine basın (etki, düzenleme ekranında önizlenebilir; büyük ölçüde dağılma kontrolünün kenarların daha fazla kesilmesiyle sonuçlanacağını unutmayın). Fotoğrafi kopyalamak için ⊗ düğmesine basın veya bir kopya oluşturmadan izlemeye çıkmak için ► düğmesine basın. **DX (24×16) 1.5×** haricindeki görüntü alanlarında dağılma kontrolü DX objektiflerle çekilen fotoğraflardan oluşturulan kopyaların kenarlarını büyük ölçüde kırabilir veya bozabilir.

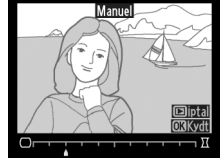

### 🔍 Otomatik

**Otomatik** yalnızca G ve D türü objektiflerle çekilen resimlerle kullanılabilir (PC, balık gözü ve diğer bazı objektifler hariç). Diğer objektiflerle alınan sonuçlar garanti edilmez.

### Balık gözü

Balık gözü objektifle çekilmiş gibi görünen kopyalar oluşturur. Etkiyi arttırmak için ► düğmesine (bu, ayrıca resmin kenarlarında kesilecek miktarı da artırır), azaltmak için ◀ düğmesine basın. Etki, düzenleme ekranında önceden izlenebilir. Fotoğrafi kopyalamak için ⊗ düğmesine basın veya bir kopya oluşturmadan izlemeye çıkmak için ► düğmesine basın.



# Nikon türk

www.nikonturk.com

## Renkli hatlar

MENU düğmesi →  rötuş menüsü

Yazdırmada temel olarak kullanmak üzere bir fotoğrafın ana hat kopyasını oluşturun. Etki, düzenleme ekranında önceden izlenebilir. Fotoğrafi kopyalamak için  düğmesine basın.



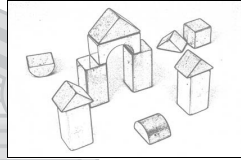

Önce



Sonra

## Renk taslağı



MENU düğmesi →  rötuş menüsü

Fotoğrafın renkli kalemle yapılan bir taslağı animsatan bir kopyasını oluşturun. **Canlılık** veya **Ana hatlar** öğesini vurgulamak için ▲ veya ▼ düğmesine basın ve değiştirmek için ◀ veya ▶ düğmesine basın. Canlılık renkleri doymunlaştırmak için artırabilir veya soluk, monokrom bir etki için azaltılabilir, ana hatlar ise kalınlaştırılabilir veya inceleştirilebilir. Daha kalın ana hatlar renkleri daha doymun yapar. Sonuçlar düzenleme ekranında önceden izlenebilir. Fotoğrafi kopyalamak için  düğmesine basın veya bir kopya oluşturmadan izlemeye çıkmak için  düğmesine basın.



# Nikontürk

www.nikonturk.com

Uzun bir objenin altından doğru çekilen perspektif etkilerini azaltan kopyalar oluşturun. Perspektifi ayarlamak için çoklu seçiciyi kullanın (perspektif denetimi ne kadar fazla olursa daha fazla kenarın kesilmesiyle sonuçlanır). Sonuçlar düzenleme ekranında önceden izlenebilir. Fotoğrafı kopyalamak için  düğmesine basın veya bir kopya oluşturmadan izlemeye çıkmak için  düğmesine basın.



Önce



Sonra









KARACASULU  
Dış Ticaret A.Ş.

**Nikon**türk

www.nikonturk.com



Diyoramanın fotoğrafı olarak görünecek bir kopya oluşturun. Yüksek bir noktadan çekilen fotoğraf en iyi sonucu verir.

İşlem	Düğme	Açıklama
Yön seçin		Netlenen alanın yönünü seçmek için  düğmesine basın.
Konum seç		Fotoğraf geniş yönlüyle görüntülenirse, netlenecek kopyanın görüntülenecek alanını ▲ veya ▼ düğmesine basarak çerçeve içine konumlandırın.
		Fotoğraf uzun yönlüyle görüntülenirse (331), netlenecek kopyanın görüntülenecek alanını ◀ veya ▶ düğmesine basarak çerçeve içine konumlandırın.
Boyut seç		Etki alanı geniş yönlüdeyse, yüksekliği seçmek için ◀ veya ▶ düğmesine basın.
		Etki alanı uzun yönlüdeyse, genişliği seçmek için ▲ veya ▼ düğmesine basın.
Kopyayı önizle		Kopyayı önizleyin.
İptal		Kopya oluşturmadan tam çerçeve izlemeye çıkın.
Kopya oluşturma		Kopya oluşturun.



Netlenen alan

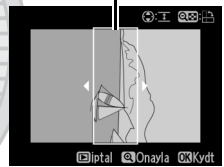

Yalnızca seçilen tonların renkli görüldüğü bir kopyasını oluşturun.

## 1 Seçici renk'i seçin.

Rötuş menüsünde **Seçici renk'i** seçin ve bir resim seçimi diyalogu görüntülemek için ► düğmesine basın.



## 2 Bir fotoğraf seçin.

Bir fotoğrafı vurgulayın (vurgulanan fotoğrafı tam kare görüntülemek için, Ⓚ düğmesini basılı tutun; 221.



sayfada açıklandığı şekilde diğer konumlardaki resimleri izlemek için Ⓚ düğmesine basın). Vurgulanan fotoğrafı seçmek ve sonraki adıma ilerlemek için Ⓚ düğmesine basın.

## 3 Bir renk seçin.

İmleci bir objenin üzerine konumlandırmak için çoklu seçiciyi kullanın ve son kopyada kalması için objenin rengini seçmek için çoklu seçicinin ortasına basın (fotoğraf



### Seçici renk



makinesi doymun olmayan renkleri algılamada zorluk çekebilir; doymuş bir renk seçin). Hassas renk seçimi için resimde yakınlaştırmak için, Ⓚ düğmesine basın. Uzaklaştırmak için Ⓚ düğmesine basın.

## 4 Renk aralığını vurgulayın.

Seçili renk için renk aralığını vurgulamak için ana ayar kadranını döndürün.



### Renk aralığı





## 5 Renk aralığını seçin.

Son fotoğrafa veya filme eklenecek benzer tonların aralığını arttırmak veya azaltmak için ▲ veya ▼ tuşuna basın. 1 ve 7 arasındaki değerlerden seçim yapın; yüksek değerlerin diğer renklerin tonunu içerebileceğini unutmayın. Etki, düzenleme ekranında önceden izlenebilir.



## 6 Ek renkleri seçin.

Ek renkleri seçmek için, ekranın üstündeki üç renkli kutudan başka birini vurgulamak için ana ayar kadranını döndürün ve başka bir renk seçmek için 3.-5. adımları uygulayın. İsterseniz üçüncü bir renk için tekrarlayın. Vurgulanan rengin seçimini kaldırmak için,  (FORMAT) düğmesine basın veya tüm renkleri kaldırmak için  (FORMAT) düğmesini basılı tutun.



## 7 Düzenlenen kopyayı kaydedin.

Fotoğrafı kopyalamak için  düğmesine basın.

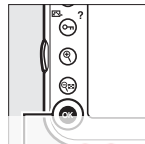

**Nikon** türk

www.nikonturk.com

## Yan yana karşılaştırma

Rötuşlu kopyaları orijinal fotoğraflar ile karşılaştırın. Bu seçenek yalnızca bir kopya veya orijinal tam kare görüntülediğinde rötuş menüsünü görüntülemek için **OK** düğmesine basılırsa kullanılabilir.

### 1 Bir resim seçin.

Rötuşlanmış bir kopya (☑ simgesiyle gösterilir) veya tam çerçeve izlemede rötuşlanmış bir fotoğraf seçin ve **OK** düğmesine basın.



### 2 Yan yana karşılaştırma öğesini seçin.

**Yan yana karşılaştırma**'yı vurgulayın ve **OK** düğmesine basın.



KARACASULU  
Dış Ticaret A.Ş.

**Nikon**türk

www.nikonturk.com

### 3 Kopyayı orijinali ile karşılaştırın.

Kaynak resim solda, rötuşlanmış kopya sağda ve kopyayı oluşturmak için kullanılan seçenekler ekranın en üst bölümünde listelenir. Kaynak resim ve rötuşlu kopya arasında geçiş yapmak için ◀ veya ▶ düğmesine basın. Vurgulanan resmi tam ekran olarak görüntülemek için, Ⓜ düğmesine basın ve basılı tutun. Kopya **Resim üst üste bindirme** kullanılarak iki resimden oluşturulduysa, diğer kaynak resmi görüntülemek için ▲ veya ▼ tuşuna basın. Geçerli kaynak resmin birden fazla kopyası varsa, diğer kopyaları görüntülemek için ▲ veya ▼ tuşuna basın. İzlemeye çıkmak için, ▶ düğmesine basın veya vurgulu resim seçiliyken izlemeye çıkmak için Ⓜ düğmesine basın.

Kopyayı oluşturmak için kullanılan seçenekler



Kaynak resim

Rötuşlu kopya

#### ☑ Yan yana karşılaştırma

Kopya korunan bir fotoğraftan oluşturulduysa (🔒 233), kilitli bir bellek kartındaysa veya silindiyse veya gizlendiyse (🔒 260) kaynak resim görüntülenmez.

KARACASULU  
Dış Ticaret A.Ş.

**Nikon**türk

www.nikonturk.com



# ☰ Menüm/☰ Son ayarlar

Menüm'ü görüntülemek için, MENU düğmesine basın ve ☰ (Menüm) sekmesini seçin.

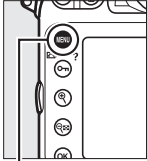

MENU düğmesi



**Menüm** seçeneği, hızlı erişim için (en fazla 20 öğe) izleme, çekim, Özel Ayarlar, ayarlar ve rötuş menülerinden özelleştirilmiş bir seçenekler listesini oluşturmak ve düzenlemek için kullanılabilir. İstenirse, Menüm (☰ 370) yerine son ayarlar görüntülenebilir.

Seçenekler aşağıdaki sayfalarda açıklandığı şekilde eklenebilir, silinebilir veya yeniden düzenlenebilir.

KARACASULU  
Dış Ticaret A.Ş.

**Nikon**türk

www.nikonturk.com

## Menüm'e Seçenek Ekleme

### 1 Öğe ekle seçeneğini seçin.

Menüm'de (☰), **Öğe ekle** seçeneğini vurgulayın ve ► düğmesine basın.

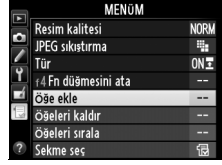

### 2 Bir menü seçin.

Ekleme istediğiniz seçeneği içeren menünün adını vurgulayın ve ► düğmesine basın.

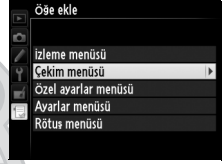

### 3 Bir öğe seçin.

İstediğiniz menü öğesini vurgulayın ve OK düğmesine basın.

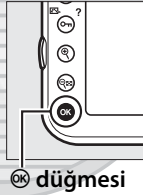

### 4 Yeni öğeyi konumlandırın.

Yeni öğeyi Menüm içinde yukarı veya aşağı taşımak için ▲ veya ▼ düğmesine basın. Yeni öğe eklemek için OK düğmesine basın.

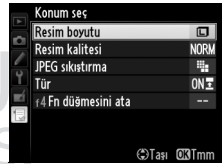

### 5 Başka öğeler ekleyin.

Menüm'de görüntülenen öğeler bir onay işareti ile gösterilir. Bir ☑ simgesi ile gösterilen öğeler seçilemez. Ek öğe seçmek için 1. adımları tekrar edin.

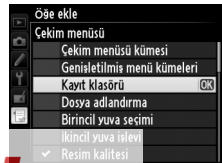

**Nikon**türk

www.nikonturk.com

## ■ Menüm'den Seçenek Silme

### 1 Öğeleri kaldır öğesini seçin.

Menüm'de (☰), **Öğeleri kaldır** seçeneğini vurgulayın ve ► düğmesine basın.

### 2 Öğeleri seçin.

Öğeleri vurgulayın ve seçmek veya seçimi kaldırmak için ► düğmesine basın. Seçilen öğeler bir onay işareti ile gösterilir.

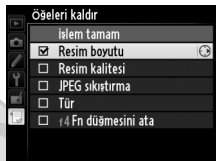

### 3 İşlem tamam öğesini seçin.

**İşlem tamam** öğesini vurgulayın ve (OK) düğmesine basın. Bir onaylama diyalogu görüntülenecektir.

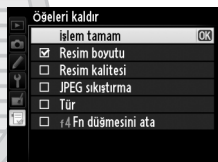
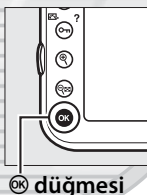

### 4 Seçilen öğeleri silin.

Seçilen öğeyi silmek için (OK) düğmesine basın.

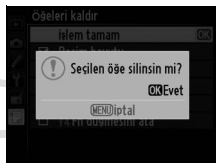

### ☑ Menüm'den Öğeleri Silme

Menüm'de vurgulanmakta olan öğeyi silmek için, (☰) (FORMAT) düğmesine basın. Bir onaylama diyalogu görüntülenecektir; seçilen öğeyi Menüm'den çıkarmak için (☰) (FORMAT) düğmesine tekrar basın.

# Nikon türk

www.nikonturk.com



## ■ Menüm'deki Seçenekleri Yeniden Sıralama

### 1 Öğeleri sırala seçeneğini seçin.

Menüm'de (☰), **Öğeleri sırala** seçeneğini vurgulayın ve ► düğmesine basın.

### 2 Bir öğe seçin.

Taşımak istediğiniz öğeyi vurgulayın ve OK düğmesine basın.

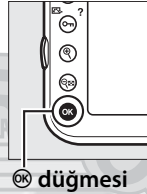

### 3 Öğeyi konumlandırın.

Öğeyi Menüm içinde yukarı veya aşağı taşımak için ▲ veya ▼ düğmesine ve ardından OK düğmesine basın. Ek öğeler konumlandırmak için 2.-3. adımları tekrar edin.

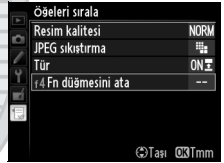

### 4 Menüm'e dönün.

Menüm'e dönmek için MENU düğmesine basın.

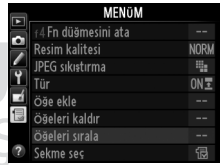
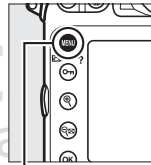

MENU düğmesi

# Son ayarlar

En son kullanılan yirmi ayarı görüntülemek için, **Menüm** > **Sekme seç** için **Son ayarlar** öğesini seçin.

## 1 Sekme seç öğesini seçin.

Menüm'de (☰), **Sekme seç** öğesini vurgulayın ve ► düğmesine basın.

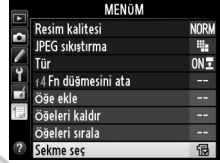

## 2 Son ayarlar'ı seçin.

**Son ayarlar'**ı vurgulayın ve OK düğmesine basın. Menünün adı "MENÜM" yerine "SON AYARLAR" olarak değişecektir.



Menü öğeleri, kullanıldıkça son ayarlar menüsünün üst kısmına eklenir. Menüm'ü tekrar görüntülemek için, **Son ayarlar** > **Sekme seç** için **Menüm**'ü seçin.

### ☑ Son Ayarlar Menüsünden Öğeleri Kaldırma

Son ayarlar menüsünden bir öğe kaldırmak için, öğeyi vurgulayın ve **(FORMAT)** düğmesine basın. Bir onaylama diyalogu görüntülenecektir; seçilen öğeyi silmek için **(FORMAT)** düğmesine tekrar basın.

**Nikon**türk

www.nikonturk.com

# Teknik Notlar

Uyumlu aksesuarlar, fotoğraf makinesinin temizlenmesi ve muhafaza edilmesi ve bir hata mesajı görüntülediğinde veya fotoğraf makinesini kullanırken sorunlarla karşılaştığınızda ne yapacağınız konusunda bilgi edinmek için bu bölümü okuyun.

## Uyumlu Objektifler

Fotoğraf makinesi ayarı		Netleme modu			Pozlama modu		Ölçüm sistemi		
		AF	M (elektronik telemetrel)	M	P	A	☑	☑	☑
Objektif/aksesuar							3D	Renk	
CPU objektifler <sup>1</sup>	G veya D Türü AF NIKKOR <sup>2</sup>	✓	✓	✓	✓	✓	✓	—	✓ <sup>3</sup>
	AF-S, AF-I NIKKOR	—	✓	✓	✓	✓	✓	—	✓ <sup>3,5</sup>
	PC-E NIKKOR serisi	—	✓ <sup>5</sup>	✓	✓ <sup>5</sup>	✓ <sup>5</sup>	✓ <sup>5</sup>	—	✓ <sup>3,5</sup>
	PC Mikro 85mm f/2.8D <sup>4</sup>	—	✓ <sup>5</sup>	✓	—	✓ <sup>6</sup>	✓	—	✓ <sup>3,5</sup>
	AF-S/AF-I Teleobjektif <sup>7</sup>	✓	✓	✓	✓	✓	✓	—	✓ <sup>3</sup>
	Diğer AF NIKKOR (F3AF objektifler hariç)	✓ <sup>9</sup>	✓ <sup>9</sup>	✓	✓	✓	—	✓	✓ <sup>3</sup>
CPU olmayan objektifler <sup>11</sup>	AI-P NIKKOR	—	✓ <sup>10</sup>	✓	✓	✓	—	✓	✓ <sup>3</sup>
	AI-, AI-modifiye, NIKKOR veya Nikon Serisi E objektifler <sup>12</sup>	—	✓ <sup>10</sup>	✓	—	✓ <sup>13</sup>	—	✓ <sup>14</sup>	✓ <sup>15</sup>
	Medical-NIKKOR 120mm f/4	—	✓	✓	—	✓ <sup>16</sup>	—	—	—
	Reflex-NIKKOR	—	✓	✓	—	✓ <sup>13</sup>	—	—	✓ <sup>15</sup>
	PC-NIKKOR	—	✓ <sup>5</sup>	✓	—	✓ <sup>17</sup>	—	—	✓
	AI-tipi Teleobjektif dönüştürücü <sup>18</sup>	—	✓ <sup>8</sup>	✓	—	✓ <sup>13</sup>	—	✓ <sup>14</sup>	✓ <sup>15</sup>
	PB-6 Bellows Netleme Eklentisi <sup>19</sup>	—	✓ <sup>8</sup>	✓	—	✓ <sup>20</sup>	—	—	✓
Otomatik uzatma halkası (PK-serisi 11A, 12 veya 13; PN-11)	—	✓ <sup>8</sup>	✓	—	✓ <sup>13</sup>	—	—	✓	

**Nikon**türk

www.nikonturk.com

- 1 IX-NIKKOR objektifler kullanılmaz.
  - 2 VR objektiflerde Titreşim Azaltma (VR) desteklenir.
  - 3 Noktasal ölçüm seçilen netleme noktasını ölçer (☐ 115).
  - 4 Objektif kaydırılırken ve/veya yatırılırken veya maksimum diyaframdan farklı bir diyafram kullanıldığında fotoğraf makinesinin pozlama ölçümü ve flaş kontrolü sistemleri düzgün çalışmaz.
  - 5 Kaydırma ya da yatırma durumunda kullanılmaz.
  - 6 Yalnızca manuel pozlama modu.
  - 7 Yalnızca AF-S ve AF-I objektiflerle kullanılabilir (☐ 373). Otomatik netleme ve elektronik aralık bulma için kullanılabilen netleme noktaları ile ilgili daha fazla bilgi için bkz. sayfa 373.
  - 8 Maksimum etkili diyafram f/5.6 veya daha hızlı.
  - 9 AF 80-200mm f/2.8, AF 35-70mm f/2.8, AF 28-85mm f/3.5-4.5 <Yeni> veya AF 28-85mm f/3.5-4.5 objektifle maksimum zoom'da minimum netleme mesafesinde netlerken, vizördeki görüntü düzlemi ekranındaki resim netlenmediğinde net görüntü işareti görüntülenebilir. Vizördeki resim netlenene kadar netlemeyi manuel olarak ayarlayın.
  - 10 Maksimum diyafram f/5.6 veya daha hızlı.
  - 11 Bazı objektifler kullanılmaz (bkz. sayfa 374).
  - 12 AI 80-200mm f/2.8 ED tripod yuvasının dönüş menzili fotoğraf makinesi gövdesiyle sınırlıdır. Fotoğraf makinesine AI 200-400mm f/4 ED takıldığında filtreler değiştirilemeyebilir.
  - 13 Maksimum diyafram, **CPU olmayan objektif verileri** (☐ 212) kullanılarak belirtilmiş ise, diyafram değeri vizör ve kontrol panelinde görüntülenir.
  - 14 Kullanılabilmesi için objektif odak uzaklığı ve maksimum diyaframın **CPU olmayan objektif verileri** kullanılarak belirlenmiş olması gerekir (☐ 212). İstediğiniz sonuçları elde edemezseniz, nokta veya merkez ağırlıklı ölçümü kullanın.
  - 15 Keskinliği arttırmak için, objektif odak uzaklığını ve maksimum diyaframı **CPU olmayan objektif verileri** seçeneğini kullanarak belirleyin (☐ 212).
  - 16 Bir adım veya daha fazla flaş senkr hızından daha düşük perde hızlarında manuel pozlama modlarında kullanılabilir.
  - 17 Pozlama objektif diyaframının önceden ayarlanması yoluyla belirlenir. Diyafram öncelikli otomatik program pozlama modunda, AE kilidi ve objektif kaydırma gerçekleştirmeden önce objektif diyafram halkasını kullanan diyafram halkasını önceden ayarlayın. Manuel pozlama modunda, objektivi kaydırmadan önce objektif diyafram halkasını kullanarak açıklığı önceden ayarlayın ve pozlamayı belirleyin.
  - 18 AI 28-85mm f/3.5-4.5, AI 35-105mm f/3.5-4.5, AI 35-135mm f/3.5-4.5 veya AF-S 80-200mm f/2.8D ile kullanıldığında pozlama telafisi gerekir. Ayrıntılar için teleobjektif dönüştürücü kılavuzuna bakın.
  - 19 PK-12 veya PK-13 otomatik uzatma halkası gerektirir. Fotoğraf makinesi yönelimine bağlı olarak PB-6D gerekebilir.
  - 20 Ön ayarlı diyafram kullanın. Diyafram öncelikli otomatik program pozlama modunda, pozlamayı belirlemeden ve fotoğraf çekmeden önce diyaframı netleme eklentisini kullanarak ayarlayın.
- PF-4 Reprocopy Outfit, PA-4 Fotoğraf Makinesi Tutucusu gerektirir.
  - AF-S Zoom Nikkor 24-85 mm f/3.5-4.5G (IF) objektiflerle 6400 üzeri ISO duyarlılıklarında çekilen fotoğraflarda yazıcı çizgileri önünde kullanıma görülebilir; manuel netleme veya netleme kilidini kullanın.

**Nikon** **türk**

www.nikonturk.com

## CPU ve Tür G ve D Objektifleri Tanıma

CPU objektifler (özellikle G ve D türü) önerilir, ancak IX-NIKKOR objektiflerin kullanılmayacağını unutmayın. CPU objektifler CPU kontakları, G ve D türü objektifler ise objektif çerçevesi üzerindeki bir harf ile tanınabilir. G türü objektiflerde objektif diyafram halkası bulunmaz.

### CPU kontakları

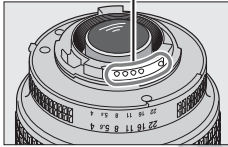

CPU objektifi

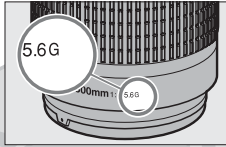

G türü objektif

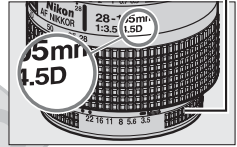

D türü objektif

## AF-S/AF-I Teleobjektif dönüştürücü

AF-S/AF-I teleobjektif dönüştürücü aşağıdaki AF-S ve AF-I objektifler ile kullanılabilir:

- AF-S NIKKOR 70-200mm f/2.8G ED VR II
- AF-S VR 70-200mm f/2.8G ED
- AF-S 80-200mm f/2.8D ED
- AF-S VR Mikro-Nikkor 105mm f/2.8G IF-ED<sup>1</sup>
- AF-S NIKKOR 200mm f/2G ED VR II
- AF-S VR 200mm f/2G ED
- AF-S NIKKOR 200-400mm f/4G ED VR II<sup>2</sup>
- AF-S VR 200-400mm f/4G ED<sup>2</sup>
- AF-S NIKKOR 300mm f/2.8G ED VR II
- AF-S VR 300mm f/2.8G ED
- AF-S 300mm f/2.8D ED II
- AF-S 300mm f/2.8D ED
- AF-I 300mm f/2.8D ED
- AF-S 300mm f/4D ED<sup>2</sup>
- AF-S NIKKOR 400mm f/2.8G ED VR
- AF-S 400mm f/2.8D ED II
- AF-S 400mm f/2.8D ED
- AF-I 400mm f/2.8D ED
- AF-S NIKKOR 500mm f/4G ED VR<sup>2</sup>
- AF-S 500mm f/4D ED II<sup>2</sup>
- AF-S 500mm f/4D ED<sup>2</sup>
- AF-I 500mm f/4D ED<sup>2</sup>
- AF-S NIKKOR 600mm f/4G ED VR<sup>2</sup>
- AF-S 600mm f/4D ED II<sup>2</sup>
- AF-S 600mm f/4D ED<sup>2</sup>
- AF-I 600mm f/4D ED<sup>2</sup>

1 Otomatik netleme desteklenmez.

2 Otomatik netleme ve elektronik telemetre TC-17E II, TC-20E II veya TC-20E III AF-S teleobjektif

dönüştürücülerle kullanıldığında sağda gösterilen netleme noktalarını destekler. TC-20E II/TC-20E III ile kullanıldığında, orta netleme noktası haricindeki netleme noktaları için netleme verileri çizgi sensörlerinden alınır. AF alanı modu (93) için 3D-izleme veya otomatik alan AF seçildiğinde tek noktalı AF kullanılır; f/5.6'dan düşük maksimum veya birleştirilmiş diyaframlarda, fotoğraf makinesi karanlık veya düşük kontrastlı konularda netleme yapamaz.

TC-17E II



TC-20E II/  
TC-20E III



**Nikon türk**

www.nikonturk.com



## Objektif f değeri

Objektif adlarında verilen f değeri, objektifin maksimum diyaframıdır.

## Uyumlu CPU Olmayan Objektifler

CPU olmayan objektifler ve aksesuarlar kullanırken, **A** veya **M** pozlama modunu seçin ve objektif diyafram halkasını kullanarak diyaframı ayarlayın. Diğer modlarda deklanşör devre dışı bırakılır. **CPU olmayan objektif verileri** (☐ 212) renkli matris ölçümü dahil CPU objektifleriyle kullanılabilen özelliklerin çoğunu etkinleştirmek için kullanılabilir; bir veri sağlanmazsa, renkli matris ölçümü yerine merkez ağırlıklı ölçüm kullanılacaktır, maksimum diyafram sağlanmazsa fotoğraf makinesi diyaframı ekranı maksimum diyaframdan vuruş sayısını gösterecektir ve gerçek diyafram değerinin objektif diyafram halkasından okunması gerekir.

## Uyumsuz Aksesuarlar ve CPU Olmayan Objektifler

Aşağıdakiler D800 ile **KULLANILAMAZLAR**:

- TC-16AS AF teleobjektif dönüştürücü
- F3AF için AF objektifleri (AF 80mm f/2.8, AF 200mm f/3.5 ED,
- AI olmayan objektifler
- AF Teleobjektif dönüştürücü TC-16)
- AU-1 netleme birimi gerektiren (400mm f/4.5, 600mm f/5.6, 800mm f/8, 1200mm f/11) objektifler
- PC 28mm f/4 (seri no 180900 veya daha eski)
- Balık gözü kopyası (6mm f/5.6, 7,5mm f/5.6, 8mm f/8, OP 10mm f/5.6)
- PC 35mm f/2.8 (seri no 851001-906200)
- 2,1 cm f/4
- PC 35mm f/3.5 (eski tür)
- Genişletme Halkası K2
- Refleks 1000mm f/6.3 (eski tür)
- 180-600mm f/8 ED (seri no 174041-174180)
- Refleks 1000mm f/11 (seri no 142361-143000)
- 360-1200mm f/11 ED (seri no 174031-174127)
- Refleks 2000mm f/11 (seri no 200111-200310)
- 200-600mm f/9.5 (seri no 280001-300490)

# Nikon türk

www.nikonturk.com

## Dahili Flaş

Dahili flaş 24mm (DX formatında 16mm)–300mm netleme uzaklıkları olan CPU objektiflerle kullanılabilir, ancak bazı durumlarda objektifin kapladığı gölgeler nedeniyle flaş konuyu tamamen bazı mesafelerde veya netleme uzaklıklarında aydınlatamayabilir; konunun kırmızı göz azaltma lambasının görünümünü engelleyen objektifler kırmızı göz azaltma ile karışabilir. Gölgeleri önlemek için objektif koruyucularını çıkarın. Flaşın minimum 0,6 m aralığı vardır ve makro zoom objektiflerinin makro aralıklarında kullanılamaz. Flaş, aşağıdaki objektiflerle aşağıda verilenden daha az mesafelerde konunun tamamını aydınlatamayabilir:

	Objektif	Zoom konumu	Kenar ayrıntısı kaybı olmadan minimum mesafe
DX	AF-S DX Zoom-Nikkor 12-24mm f/4G IF-ED	18–24 mm	Kenar ayrıntısı kaybı olmadan
	AF-S DX Zoom-Nikkor 17-55mm f/2.8G IF-ED	20 mm	1,5 m
		24–55 mm	Kenar ayrıntısı kaybı olmadan
FX	AF-S NIKKOR 16-35mm f/4G ED VR	35 mm	1,0 m
	AF-S Zoom-Nikkor 17-35mm f/2.8D IF-ED	28 mm	1,0 m
		35 mm	Kenar ayrıntısı kaybı olmadan
	AF Zoom-Nikkor 18-35mm f/3.5-4.5D IF-ED	24 mm	1,0 m
		28–35 mm	Kenar ayrıntısı kaybı olmadan
	AF Zoom-Nikkor 20-35mm f/2.8D IF	24 mm	1,0 m
		28–35 mm	Kenar ayrıntısı kaybı olmadan
	AF-S NIKKOR 24-70mm f/2.8G ED	35 mm	1,0 m
		50–70 mm	Kenar ayrıntısı kaybı olmadan
	AF-S VR Zoom-Nikkor 24-120mm f/3.5-5.6G IF-ED	24 mm	1,0 m
		28–120 mm	Kenar ayrıntısı kaybı olmadan
	AF-S NIKKOR 24-120mm f/4G ED VR	28 mm	1,0 m
		35–120 mm	Kenar ayrıntısı kaybı olmadan
	AF-S Zoom-Nikkor 28-70mm f/2.8D IF-ED	35 mm	1,5 m
		50–70 mm	Kenar ayrıntısı kaybı olmadan
AF-S NIKKOR 28-300mm f/3.5-5.6G ED VR	35 mm	1,0 m	
	50–300 mm	Kenar ayrıntısı kaybı olmadan	
PC-E NIKKOR 24mm f/3.5D ED *	24 mm	1,5 m	

\* Kaydırılmadığında veya eğilmediğinde.

# Nikon türk

www.nikonturk.com



AF-S NIKKOR 14-24mm f/2.8G ED ile kullanıldığında, flaş tüm mesafelerde konunun tamamını aydınlatamayabilir.

Dahili flaş ayrıca AI-S, AI-, AI-modifiye NIKKOR, Nikon Serisi E ve CPU olmayan objektiflerle 24-300mm odak uzaklığıyla kullanılabilir. AI 50-300mm f/4.5, değiştirilmiş AI 50-300mm f/4.5 ve AI-S 50-300mm f/4.5 ED objektifler 180 mm veya daha üstü bir zoom konumunda kullanılmalıdır ve AI 50-300mm f/4.5 ED objektifler 135 mm veya daha üstü bir zoom konumunda kullanılmalıdır.



KARACASULU  
Dış Ticaret A.Ş.

**Nikon**türk

www.nikonturk.com



## AF Yardımcı Aydınlatma

AF yardımcı aydınlatma 24–200 mm odak uzaklığı olan objektiflerle kullanılabilir. Ancak, aşağıdaki objektiflerle netleme işlemine yardımcı olmak için kullanılamaz:

- AF-S VR Nikkor 200mm f/2G IF-ED
- AF-S NIKKOR 200-400mm f/4G ED VR II
- AF-S VR Zoom-Nikkor 200-400mm f/4G IF-ED

0,7 m altındaki mesafelerde, aşağıdaki objektifler AF yardımcı aydınlatmasını engelleyebilir ve aydınlatma zayıf olduğunda otomatik netlemeye karışabilir:

- AF-S NIKKOR 16-35mm f/4G ED VR
- AF-S NIKKOR 24-70mm f/2.8G ED
- AF-S Zoom-Nikkor 17-35mm f/2.8D IF-ED
- AF-S VR Zoom-Nikkor 24-120mm f/3.5-5.6G IF-ED
- AF-S DX Zoom-Nikkor 17-55mm f/2.8G IF-ED
- AF-S Zoom Nikkor ED 28-70mm f/2.8D (IF)
- AF-S DX NIKKOR 18-200mm f/3.5-5.6G ED VR II
- AF Micro-Nikkor 200mm f/4D IF-ED

1,1 m altındaki mesafelerde, aşağıdaki objektifler AF yardımcı aydınlatmasını engelleyebilir ve aydınlatma zayıf olduğunda otomatik netlemeye karışabilir:

- AF-S NIKKOR 24-120mm f/4G ED VR
- AF-S DX Zoom-Nikkor 55-200mm f/4-5.6G ED VR
- AF-S NIKKOR 28-300mm f/3.5-5.6G ED VR

1,5 m altındaki mesafelerde, aşağıdaki objektifler AF yardımcı aydınlatmasını engelleyebilir ve aydınlatma zayıf olduğunda otomatik netlemeye karışabilir:

- AF-S NIKKOR 14-24mm f/2.8G ED
- AF Zoom-Nikkor 70-300mm f/4-5.6G
- AF-S VR Zoom-Nikkor ED 70-200mm f/2.8G (IF)
- AF Zoom-Nikkor 80-200mm f/2.8D ED
- AF-S NIKKOR 70-200mm f/2.8G ED VR II
- AF-S Zoom-Nikkor 80-200mm f/2.8D IF-ED

2,3 m altındaki mesafelerde, aşağıdaki objektifler AF yardımcı aydınlatmasını engelleyebilir ve aydınlatma zayıf olduğunda otomatik netlemeye karışabilir:

- AF VR Zoom-Nikkor 80-400mm f/4.5-5.6D ED

# Nikontürk

www.nikonturk.com



## Görüş Açısını Hesaplama

D800, 35 mm (135) formatında fotoğraf makineleri için Nikon objektiflerle kullanılabilir. **Otomatik DX kırp** açıksa (□ 79) ve 35 mm formatında bir objektif takılıysa, görüş açısı 35mm film (35,9 × 24,0 mm) karesiyle aynı olacaktır; bir DX objektif takılıysa, görüş açısı otomatik olarak 23,4 × 15,6 mm (DX formatı) olarak ayarlanacaktır.

Geçerli objektiften farklı bir görüş açısı seçmek için, **Otomatik DX kırp** ögesini kapatın ve **FX (36×24)**, **1,2× (30×20)**, **DX (24×16)** ve **5 : 4 (30×24)** arasından seçim yapın. 35 mm formatında bir objektif takılırsa, daha küçük bir alanı pozlamak için görüş açısı **DX (24×16)** seçilerek 1,5 × veya **1,2× (30×20)** seçilerek 1,2 × azaltılabilir veya en boy oranı **5 : 4 (30×24)** seçilerek değiştirilebilir.

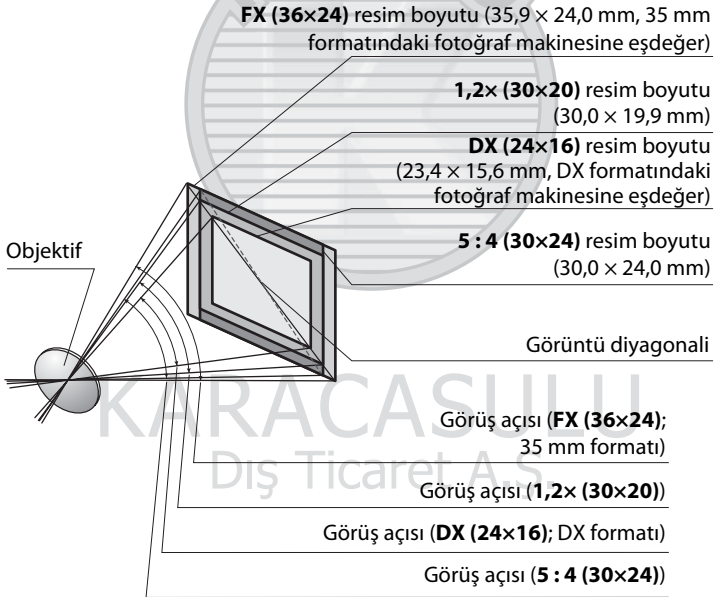

**Nikon**türk

www.nikonturk.com

### Görüş Açısını Hesaplama (Devam)

**DX (24×16)** görüş açısı, 35 mm formatı görüş açısından yaklaşık 1,5 kez daha küçüktür, **1,2× (30×20)** görüş açısı ise yaklaşık 1,2 kez daha küçüktür ve **5 : 4 (30×24)** görüş açısı 1,1 kez daha küçüktür. **DX (24×16)** seçildiğinde 35 mm formatındaki objektiflerin odak uzaklığını hesaplamak için, objektifin odak uzaklığını yaklaşık 1,5 ile **1,2× (30×20)** seçildiğinde yaklaşık 1,2 ile veya **5 : 4 (30×24)** seçildiğinde yaklaşık 1,1 ile çarpın (örneğin, 35mm formatında 50mm objektifin etkin odak uzaklığı **DX (24×16)** seçildiğinde 75mm, **1,2× (30×20)** seçildiğinde 60mm veya **5 : 4 (30×24)** seçildiğinde 55mm olabilir).



**KARACASULU**  
Dış Ticaret A.Ş.

**Nikon**türk

www.nikonturk.com



# Opsiyonel Flaş Üniteleri (Speedlight'lar)

Fotoğraf makinesi Nikon Creative Lighting System (CLS)'i destekler ve CLS-uyumlu flaş ünitelerle kullanılabilir. Opsiyonel flaş üniteleri aşağıda açıklandığı gibi fotoğraf makinesi aksesuar kızağına doğrudan eklenebilir. Aksesuar kızağında flaş üniteleri için kilitleme pini ile bir güvenlik kilidi bulunur.

## 1 Aksesuar kızağı kapağını çıkarın.

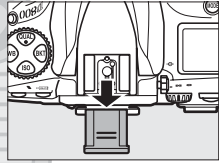

## 2 Flaş ünitesini aksesuar kızağına takın.

Ayrıntılar için flaş ünitesiyle birlikte sağlanan kılavuza bakın. Opsiyonel flaş ünitesi takıldığında dahili flaş patlamaz.

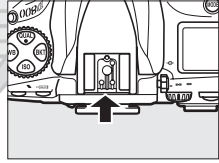

KARACASULU  
Dış Ticaret A.Ş.

### Senk Terminal

Senkron kablosu senk terminaline gerektiğinde bağlanabilir. Bir flaş ünitesi fotoğraf makinesi aksesuar kızağına takılıken arka perde senk flaşlı çekim kullanılırken başka bir flaş ünitesini bir senkron kablosuyla bağlamayın.

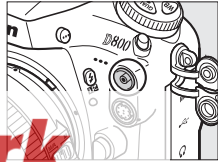

**Nikon**türk

www.nikonturk.com

# Nikon Creative Lighting System (CLS)

Nikon'un gelişmiş Creative Lighting System'ı (CLS) daha başarılı flaşlı fotoğraf çekimi için fotoğraf makinesi ve uyumlu flaş üniteleri arasındaki iletişimi iyileştirir.

## ■ CLS Uyumlu Flaş Üniteleri

Fotoğraf makinesi aşağıdaki CLS uyumlu flaş üniteleriyle kullanılabilir:

- **SB-910, SB-900, SB-800, SB-700, SB-600, SB-400 ve SB-R200:**

Flaş ünitesi		SB-910 <sup>1</sup>	SB-900 <sup>1</sup>	SB-800	SB-700 <sup>1</sup>	SB-600	SB-400 <sup>2</sup>	SB-R200 <sup>3</sup>
Özellik								
Kılavuz No. <sup>4</sup>	ISO 100	34	34	38	28	30	21	10
	ISO 200	48	48	53	39	42	30	14

- 1 AUTO veya  $\frac{1}{2}$  (flaş) seçildiğinde beyaz dengesi için SB-910, SB-900 veya SB-700'e bir renkli filtre takılırsa, fotoğraf makinesi filtreyi otomatik olarak algılar ve beyaz dengesini uygun şekilde ayarlar.
- 2 Kablosuz flaş kontrolü SB-400 ile kullanılamaz.
- 3 Ayar düğmesi modunda dahili flaşla veya opsiyonel SB-910, SB-900, SB-800 veya SB-700 flaş ünitesi veya SU-800 kablosuz Speedlight kumanda birimi kullanılarak uzaktan kumanda edilir.
- 4 m, 20 °C, SB-910, SB-900, SB-800, SB-700 ve SB-600, 35 mm zoom ana konumunda; SB-910, SB-900 ve SB-700 standart aydınlatmalı.

- **SU-800 Kablosuz Speedlight Kumanda Birimi:** CLS uyumlu bir fotoğraf makinesine takıldığında SU-800, uzak SB-910, SB-900, SB-800, SB-700, SB-600 veya SB-R200 flaş üniteleri için üç gruba kadar bir ayar düğmesi olarak kullanılabilir. SU-800 kendinden flaşa sahip değildir.



### Kılavuz Numarası

Flaşın tam güçteki menzilinı hesaplamak için, Kılavuz Numarasını diyaframa bölün. Örneğin, ISO 100'de SB-800 38 m (35 mm zoom ana konumu) Kılavuz Numarasına sahiptir; f/5.6 diyaframındaki mesafesi  $38 \div 5,6$  veya yaklaşık 6,8 metredir. ISO duyarlılığındaki her iki misli artış için, Kılavuz Numarasını ilerin kareköküyle yaklaşık 1,4 çarpın.

# Nikon türk

www.nikonturk.com

Aşağıdaki özellikler CLS uyumlu flaş üniteleriyle kullanılabilir:

Flaş ünitesi		Gelişmiş Kablosuz Aydınlatma														
						Ana/ayar düğmesi			Uzaktan							
		SB-910	SB-900	SB-800	SB-700	SB-600	SB-400	SB-910	SB-900	SB-800	SB-700	SU-800 <sup>1</sup>	SB-910	SB-900	SB-700	SB-600
<b>i-TTL</b>	Dijital SLR için i-TTL dengeli dolgu flaşı	✓ <sup>2</sup>	✓ <sup>3</sup>	✓ <sup>2</sup>	✓ <sup>3</sup>	✓	✓	✓	✓	✓	✓	✓	✓	✓	✓	✓
<b>AA</b>	Otomatik diyafram	✓ <sup>4</sup>	—	—	—	✓ <sup>5</sup>	—	✓ <sup>5</sup>	✓ <sup>5</sup>	—	—	✓ <sup>5</sup>	—	—	—	—
<b>A</b>	TTL-dışı otomatik	✓ <sup>4</sup>	—	—	—	✓ <sup>5</sup>	—	—	—	—	—	✓ <sup>5</sup>	—	—	—	—
<b>GN</b>	Mesafe öncelikli manuel	✓	✓	—	—	—	—	—	—	—	—	—	—	—	—	—
<b>M</b>	Manuel	✓	✓	✓	✓ <sup>6</sup>	✓	✓	✓	✓	✓	✓	✓	✓	✓	✓	✓
<b>RPT</b>	Tekrarlı flaş	✓	—	—	—	✓	—	—	—	✓	✓	✓	✓	✓	✓	—
Otomatik FP Yüksek Hızlı Flaş Senkronizasyon <sup>7</sup>		✓	✓	✓	—	✓	✓	✓	✓	✓	✓	✓	✓	✓	✓	✓
FV kilidi		✓	✓	✓	✓	✓	✓	✓	✓	✓	✓	✓	✓	✓	✓	✓
Çoklu alan AF <sup>8</sup> için AF yardımcısı		✓	✓	✓	—	✓	✓	✓	✓	✓	—	—	—	—	—	—
Flaş Renk Bilgisi İletişimi		✓	✓	✓	✓	✓	✓	—	—	—	—	—	—	—	—	—
<b>REAR</b>	Arka perde senk	✓	✓	✓	✓	✓	✓	✓	✓	✓	✓	✓	✓	✓	✓	✓
	Kırmızı göz azaltma	✓	✓	✓	✓	✓	✓	—	—	—	—	—	—	—	—	—
Power zoom		✓	✓	✓	—	✓	✓	—	—	—	—	—	—	—	—	—

- Diğer flaş ünitelerini kontrol etmek için SU-800 kullanıldığında uygundur. SU-800 kendinden flaşa sahip değildir.
- Dijital SLR için standart i-TTL flaş noktasal ölçüm ile veya flaş ünitesiyle seçildiğinde kullanılır.
- Dijital SLR için standart i-TTL flaş noktasal ölçüm ile kullanılır.
- Flaş ünitesi ile seçilmiştir.
- Flaş ünitesi ile seçilen moda bakılmaksızın otomatik diyafram (AA) kullanılır.
- Fotoğraf makinesi ile seçilebilir.
- Özel Ayar e1 (**Flaş senkr hızı**, □ 299) için **1/320s (Otomatik FP)** veya **1/250 s (Otomatik FP)** öğesini seçin.
- CPU objektifi gerekir.

# Nikon türk

www.nikonturk.com

## Diğer Flaş Üniteleri

Aşağıdaki flaş üniteleri TTL dışı otomatik ve manuel modlarda kullanılabilir.

Flaş ünitesi		SB-80DX, SB-28DX, SB-28, SB-26, SB-25, SB-24	SB-50DX	SB-30, SB-27 <sup>1</sup> , SB-22S, SB-22, SB-20, SB-16B, SB-15	SB-23, SB-29 <sup>2</sup> , SB-21B <sup>2</sup> , SB-29S <sup>2</sup>
Flaş modu					
A	TTL-dışı otomatik	✓	—	✓	—
M	Manuel	✓	✓	✓	✓
	Tekrarlı flaş	✓	—	—	—
REAR <sup>3</sup>	Arka perde senk	✓	✓	✓	✓

- 1 Flaş modu otomatik olarak TTL'ye ayarlanır ve deklanşör düğmesi etkisizleşir. Flaş ünitesini **A** (TTL-dışı otomatik flaş) olarak ayarlayın.
- 2 Otomatik netleme yalnızca AF-S VR Mikro-Nikkor 105mm f/2.8G IF-ED ve AF-S Mikro NIKKOR 60mm f/2.8G ED objektiflerle kullanılabilir.
- 3 Flaş modunu seçmek için fotoğraf makinesi kullanıldığında kullanılabilir.

## Otomatik Diyafram/TTL-dışı Otomatik

Ayarlar menüsünde (📖 213) **CPU olmayan objektif verileri** seçeneği kullanılarak odak uzaklığı ve maksimum diyafram belirtilmezse CPU olmayan objektif takıldığında otomatik diyaframı (**AA**) seçince otomatik olarak TTL-dışı otomatik (**A**) seçilir.

KARACASULU  
Dış Ticaret A.Ş.

**Nikon**türk

www.nikonturk.com



### ✓ Opsiyonel Flaş Üniteleri İle İlgili Notlar

Ayrıntılı talimatlar için flaş ünitesinin elkitabına başvurun. Ünite CLS'yi destekliyorsa, CLS-uyumlu dijital SLR fotoğraf makineleri ile ilgili bölüme bakın. D800; SB-80DX, SB-28DX ve SB-50DX kılavuzlarında "dijital SLR" kategorisine alınmamıştır.

i-TTL flaş kontrolü 100 ve 6400 arasındaki ISO duyarlılıklarında kullanılabilir. 6400 üzeri değerlerde, bazı mesafelerde veya diyafram ayarlarında istenen sonuçlar alınamayabilir. Fotoğraf çekildikten sonra flaş hazır göstergesi yaklaşık üç saniye yanıp sönerse, flaş tam güçte patlamıştır ve fotoğraf az ışıklı olabilir. Fotoğrafi ekranda izleyin; düşük pozlama yapılmışsa diyaframı, ISO duyarlılığını veya konuya olan mesafeyi ayarlayın ve tekrar deneyin.

Harici flaşla fotoğraf çekiminde bir SC-serisi 17, 28 veya 29 senkron kablosu kullanılıyorsa, i-TTL modunda doğru poz elde edilemeyebilir. Standart i-TTL flaş kontrolünü seçmenizi öneririz. Bir deneme çekimi yapın ve sonuçları ekranda izleyin.

i-TTL'de, flaş ünitesiyle birlikte verilen flaş panelini ya da sektirme adaptörünü kullanın. Pozlamanın yanlış olmasına yol açabileceğinden difüzyon panelleri gibi diğer panelleri kullanmayın.



KARACASULU  
Dış Ticaret A.Ş.

**Nikon**türk

www.nikonturk.com

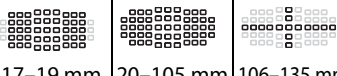

SB-910, SB-900, SB-800, SB-700, SB-600 ve SB-400 kırmızı göz azaltma sađlarken, SB-910, SB-900, SB-800, SB-700, SB-600 ve SU-800 ařađıdaki kısıtlamalarla AF yardımcı aydınlatması sađlar:

- **SB-910 ve SB-900:** AF yardımcı aydınlatması 17–135 mm AF objektiflerle kullanılabilir, ancak otomatik netleme yalnızca sađda gösterilen netleme noktalarıyla kullanılabilir.  
  
17–19 mm | 20–105 mm | 106–135 mm
- **SB-800, SB-600 ve SU-800:** AF yardımcı aydınlatması 24–105 mm AF objektiflerle kullanılabilir, ancak otomatik netleme yalnızca sađda gösterilen netleme noktalarıyla kullanılabilir.  
  
24–34 mm | 35–49 mm | 50–105 mm
- **SB-700:** AF yardımcı aydınlatması 24–135 mm AF objektiflerle kullanılabilir, ancak otomatik netleme yalnızca sađda gösterilen netleme noktalarıyla kullanılabilir.  
  
24–27 mm | 28–135 mm

Pozlama modunda  $P$ , maksimum diyafram (minimum  $f$  deđeri) ařađıda gösterildiđi üzere ISO duyarlılıđına gre sınırlandırılır:

ISO eřdeđerinde maksimum diyafram:						
100	200	400	800	1600	3200	6400
4	5	5.6	7.1	8	10	11

Objektifin maksimum diyaframını yukarıda belirtilenden fazlaysa, maksimum diyafram deđeri objektifin maksimum aıklıđı olacaktır.













# Nikontürk

www.nikonturk.com



## Flaş Kontrol Modu

Bilgi ekranını opsiyonel flaş üniteleri için aşağıdaki şekilde flaş kontrolü modunu görüntüler:

	Flaş senk	Otomatik FP (📖 300)
i-TTL		
Otomatik diyafram (AA)		
TTL-dışı otomatik flaş (A)		
Mesafe öncelikli manuel (GN)		
Manuel		
Tekrarlı flaş		—
Gelişmiş kablosuz aydınlatma		

## Sadece Nikon Markalı Flaş Aksesuarlarını Kullanın

*Yalnızca Nikon flaş ünitelerini kullanın.* Aksesuar kızağına uygulanan negatif gerilimler ya da 250 V üzerindeki gerilimler sadece normal işletimi engellemekle kalmaz, aynı zamanda fotoğraf makinesi ya da flaşın senkron devrelerine zarar verebilir. Bu bölümde listelenmeyen bir Nikon flaş ünitesi kullanmadan önce, daha fazla bilgi için bir yetkili Nikon servis temsilcisi ile irtibat kurun.

# Nikon türk

www.nikonturk.com

# Diğer Aksesuarlar

Bu kılavuz hazırladığı sırada, D800 için aşağıdaki aksesuarlar mevcuttur.

## Güç kaynakları

- **Şarj Edilebilir Li-ion Pil EN-EL15** (📖 19, 21): Ek EN-EL15 pilleri yerel satıcılardan ve Nikon servis temsilcilerinden edinilebilir. Bu piller bir MH-25 pil şarj cihazı kullanılarak tekrar şarj edilebilir.
- **Pil Şarj Cihazı MH-25** (📖 19): MH-25, EN-EL15 pilleri tekrar şarj etmek için kullanılabilir.
- **Çok Yönlü Pil Paketi MB-D12**: MB-D12’de bir deklanşör, **AF-ON** düğmesi, çoklu seçici ve portre (uzun) yönelimli fotoğraflar çekerken gelişmiş işlem için ana ve alt ayar kadranları bulunur. MB-D12 takılırken, fotoğraf makinesi MB-D12 temas kapağını çıkarın. EN-EL18 piller kullanılırken bir BL-5 pil yuvası kapağı ve bir MH-26 pil şarj cihazı gerekir.
- **Güç Konektörü EP-5B, AC Adaptörü EH-5b**: Bu aksesuarlar fotoğraf makinesini uzun süre çalıştırmak için kullanılabilir (EH-5a ve EH-5 AC adaptörler de kullanılabilir). EP-5B için bir güç konektörü, fotoğraf makinesini EH-5b, EH-5a veya EH-5’e bağlamak için gerekir; ayrıntılar için bkz. sayfa 391. Fotoğraf makinesi bir MB-D12 ile kullanıldığında, EP-5B’nin fotoğraf makinesine değil MB-D12’ye takılması gerekir. Fotoğraf makinesini hem fotoğraf makinesine hem de MB-D12’ye takılan güç konektörleriyle kullanmaya çalışmayın.

## Kablosuz LAN adaptörleri (📖 245)

**Kablosuz Verici WT-4**: Fotoğraf makinesini kablosuz ve Ethernet ağlarına bağlar. Fotoğraf makinesinin bellek kartındaki fotoğraflar aynı ağdaki bilgisayarlardan izlenebilir veya uzun süreli depolama için bir bilgisayara kopyalanır. Fotoğraf makinesi aynı zamanda Camera Control Pro 2 kullanılarak (ayrıca edinilebilir) ağ üzerindeki herhangi bir bilgisayardan da kontrol edilebilir. WT-4’ün opsiyonel bir EH-6b AC adaptörü veya EN-EL3e pil formunda bağımsız bir güç kaynağı gerektirdiğini unutmayın. Ayrıntılar için WT-4 kılavuzunu bakın. Her zaman WT-4 yazılımının son sürümünü kullanın.

**Nikon türk**

**Vizör göz  
merceği  
aksesuarları**

- **Vizör Lastiği DK-19:** DK-19, gözün yorulmasını önleyerek resmin vizörde daha kolay görünmesini sağlar.
- **Dioptri Ayar Vizör Objektifi DK-17C:** Fotoğraf makinesi kişisel görme farklılıklarını karşılamak üzere, vizör objektifleri -3, -2, 0, +1 ve +2 m<sup>-1</sup> gibi dioptri ile kullanılabilir. Yalnızca istenen netleme dahili dioptri ayar kontrolüyle erişilemiyorsa dioptri ayarlama objektiflerini kullanın (-3 ila +1 m<sup>-1</sup> arası). İstenen netlemenin elde edilebildiğinden emin olmak için, test dioptri ayarlama objektiflerini satın almadan önce test edin. DK-17C'de güvenlik kilidi bulunur.
- **Büyüteçli Oküler DK-17M:** DK-17M, karelerken daha iyi hassasiyet için vizörden gelen görüntüyü yaklaşık olarak 1,2 x kez büyütür. DK-17M'de güvenlik kilidi bulunur.
- **Oküler Büyüteci DG-2:** DG-2, daha hassas netleme için vizörün ortasındaki sahneyi büyütür. DK-18 göz merceği adaptörü (ayrıca edinilebilir) gerekir.
- **Göz Merceği Adaptörü DK-18:** DK-18, DG-2 büyüteci veya DR-3 sağdan açılı görüş eklentisi D800'e eklenirken kullanılır.
- **Buğu Önleyici Vizör Oküleri DK-14/Buğu Önleyici Vizör Oküleri DK-17A:** Bu vizör oküleri, nemli veya eski koşullarda buğulanmayı önler. DK-17A'da güvenlik kilidi bulunur.
- **Sağdan Açılı Görüş Eklentisi DR-5/Sağdan Açılı Görüş Eklentisi DR-4:** DR-5 ve DR-4, fotoğraf makinesi yatay çekim konumundayken vizördeki resmin üstten görüntülenmesini sağlayarak vizör göz merceğine sağ açıda eklenir. DR-5, dioptri ayarlamasını destekler ve karelerken daha iyi hassasiyet için vizörden görünen görüntüyü 2 x kadar büyütebilir (görüntü büyütüldüğünde karenin kenarlarının görünür olmayacağını unutmayın).

**Nikon**türk

www.nikonturk.com

<p><b>Filtreler</b></p>	<ul style="list-style-type: none"> <li>• Özel etkili fotoğrafçılık için tasarlanan filtreler otomatik netleme veya elektronik aralık belirleyiciyi etkileyebilir.</li> <li>• D800 doğrusal polarizasyon filtreler ile kullanılamaz. Bunun yerine C-PL veya C-PLII dairesel polarizasyon filtresi kullanın.</li> <li>• Objektifi korumak için NC filtreleri kullanın.</li> <li>• Gölgelemenin önlenmesi amacıyla, konu parlak ışık kaynağı karşısında karelendiğinde ya da kare içinde parlak ışık varken filtre kullanımı tavsiye edilmez.</li> <li>• Pozlama faktörleri (filtre faktörleri) 1 x'in üzerindeki filtreler ile merkez ağırlıklı ölçüm tavsiye edilmez (Y44, Y48, Y52, O56, R60, X0, X1, C-PL, ND2S, ND4, ND4S, ND8, ND8S, ND400, A2, A12, B2, B8, B12). Ayrıntılar için filtre elkitabına bakın.</li> </ul>
<p><b>PC kartı adaptörleri</b></p>	<p><b>PC Kartı Adaptörü EC-AD1:</b> EC-AD1 PC kart adaptörü Tür I CompactFlash bellek kartlarının PCMCIA kartı yuvalarına takılmasını sağlar.</p>
<p><b>Yazılım</b></p>	<ul style="list-style-type: none"> <li>• <b>Capture NX 2:</b> Seçim kontrol noktaları ve bir otomatik rötuş fırçası gibi gelişmiş düzenleme özelliklerine sahip eksiksiz bir fotoğraf düzenleme paketidir.</li> <li>• <b>Camera Control Pro 2:</b> Fotoğraf makinesini bir bilgisayardan uzaktan kumanda edin ve fotoğrafları doğrudan bilgisayarın sabit diskine kaydedin.</li> </ul> <p><b>Not:</b> Nikon yazılımının son sürümlerini kullanın; desteklenen işletim sistemleri hakkında en son bilgiler için xx. sayfada listelenen web sitelerine basın. Varsayılan ayarlarda, Nikon Message Center 2, bilgisayardaki bir hesapta oturum açarken ve bilgisayar Internet'e bağlandığında düzenli olarak Nikon yazılımındaki ve donanım yazılımındaki güncellemeleri kontrol eder. Bir güncelleme bulunduğunda bir ileti otomatik olarak görüntülenir.</p>
<p><b>Gövde kapakları</b></p>	<p><b>Gövde Kapağı BF-1B/Gövde Kapağı BF-1A:</b> Gövde kapağı objektif takılı değilken ayna, vizör ekranı ve sensör koruyucu filtreyi tozdan uzak tutar.</p>
<p><b>Mikrofonlar</b></p>	<p><b>Stereo Mikrofonu ME-1</b> (☎ 65): Otomatik netleme sırasında filmlerle kaydedilmekte olan objektif titreşiminin neden olduğu kulanmayı azaltan stereo ses kaydı için ME-1'i fotoğraf makinesini mikrofonu altına bağlayın.</p>

**Nikon**türk

www.nikonturk.com

## Uzak terminal aksesuarları

Uzaktan kumanda ve otomatik çekim için D800'de, on pinli uzak terminal (□ 3) bulunur. Terminalde terminal kullanımında değilken kontakları koruyan bir kapak bulunur. Aşağıdaki aksesuarlar kullanılabilir (tüm uzunluklar yaklaşıktır):

- **Uzaktan Kumanda Kablosu MC-22:** Uzaktan deklanşör tetikleme cihazına bağlantı için mavi, sarı ve siyah terminallerle uzaktan deklanşör, ses veya elektronik sinyaller yoluyla kontrol sağlar (uzunluk 1 m).
- **Uzaktan Kumanda Kablosu MC-30:** Uzaktan deklanşör; fotoğraf makinesi sarsıntısını azaltmak için kullanılabilir (uzunluk 80 cm).
- **Uzaktan Kumanda Kablosu MC-36:** Uzaktan deklanşör; aralıklı çekim için veya fotoğraf makinesi sarsıntısını azaltmak için ya da zaman pozlaması sırasında (uzunluk 85 cm) deklanşörü açık tutmak için kullanılabilir.
- **Uzatma Kablosu MC-21:** ML-3 veya MC-serisi 20, 22, 23, 25, 30 veya 36'ya bağlanabilir. Bir kerede yalnızca bir MC-21 kullanılabilir (uzunluk 3 m).
- **Bağlantı Kablosu MC-23:** Eşzamanlı işlem için iki fotoğraf makinesini bağlar (uzunluk 40 cm).
- **Adaptör Kablosu MC-25:** MW-2 radyo kumanda seti, MT-2 intervalometer ve ML-2 modülite kumanda seti (uzunluk 20 cm) dahil iki pinli terminallerle cihazlara olan bağlantı için on pin ile iki pin arası adaptör kablosu.
- **GPS Ünitesi GP-1** (□ 215): Resimlere eklenen enlem, boylam, yükseklik ve UTC zamanı.
- **GPS Adaptör Kablosu MC-35** (□ 216): GPS cihazı üreticisinin sağladığı PC kablosu yoluyla GPS cihazlarını D800'e bağlar (uzunluk 35 cm).
- **Modülite Uzaktan Kumanda Seti ML-3:** 8 m'ye kadar aralıklarda kızılötesi uzaktan kumandaya izin verir.

**Nikon**türk

www.nikonturk.com

# **Bir Güç Konektörü ve AC Adaptörü Ekleme**

Opsiyonel bir güç konektörü ve AC adaptörü takmadan önce fotoğraf makinesini kapatın.

## **1 Fotoğraf makinesini hazırlayın.**

Pil yuvası (①) ve güç konektörü (②) kapaklarını açın.

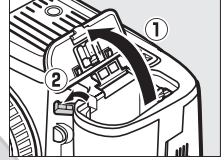

## **2 EP-5B güç konektörünü takın.**

Turuncu pil mandalını bir yöne basılı tutmak için konektörü kullanarak konektörü gösterilen yönde taktığınızdan emin olun. Konektör tam olarak takıldığında mandal konektörü yerine kilitler.

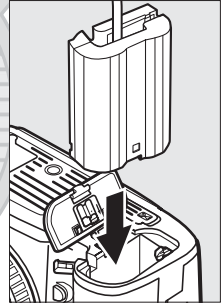

## **3 Pil yuvası kapağını kapatın.**

Güç konektörü kablosunu güç konektörü yuvasından geçecek şekilde konumlandırın ve pil yuvası kapağını kapatın.

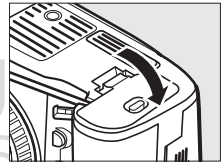

## 4 AC adaptörü bağlayın.

AC adaptörü güç kablosunu AC adaptöründeki AC sokete (③) ve EP-5B güç kablosu DC soketine (④) bağlayın. Fotoğraf makinesi AC adaptörü ve güç konektörüyle çalışırken, ekranda görüntülenen pil seviyesi kapanır.

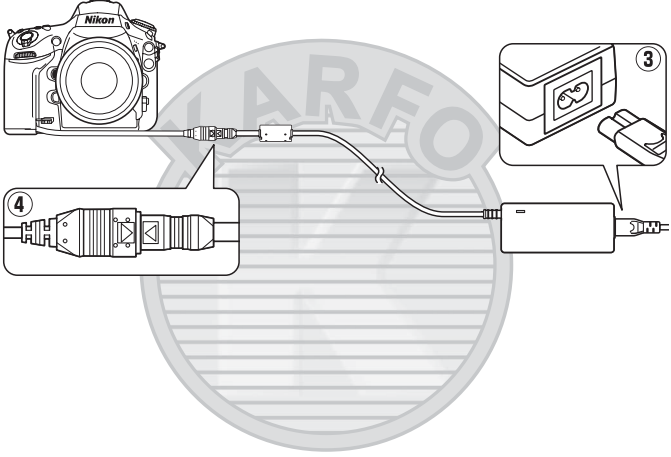

KARACASULU  
Dış Ticaret A.Ş.

**Nikontürk**

www.nikonturk.com



# Fotoğraf Makinesinin Bakımı

## Depolama

Fotoğraf makinesi uzun süre kullanılmayacaksa, pili çıkarın ve terminal kapağını takarak serin, kuru bir alanda saklayın. Küflenmeyi önlemek için, fotoğraf makinesini kuru, iyi havalandırılan bir yerde saklayın. Fotoğraf makinenizi petrol yağı veya güve naftalin bilyaları ile birlikte veya:

- konunun iyi havalandırılmayan ya da %60'ın üzerinde neme sahip yerlerde
- televizyon veya radyo gibi güçlü elektromanyetik alanlar oluşturan cihazların yanında
- 50 °C üzeri veya -10 °C altı sıcaklıklara maruz

## Temizleme

<b>Fotoğraf makinesi gövdesi</b>	Toz ve iplik kalıntılarını temizlemek için bir fan kullanın, ardından yumuşak, kuru bir bezle silin. Fotoğraf makinesini plaj ya da deniz kıyısında kullandıktan sonra, kum veya tuzu damıtılmış suyla hafif nemlendirilmiş bir bez kullanarak silin ve iyice kurulayın. <b>Önemli:</b> <i>Fotoğraf makinesinin içine giren toz ya da diğer yabancı maddeler garanti kapsamında olmayan hasara yol açabilir.</i>
<b>Objektif, ayna ve vizör</b>	Bu cam parçalar kolayca hasar görebilir. Toz ve iplik parçalarını bir fan ile temizleyin. Aerosol fanı kullanılıyorsa, sıvının boşalmasını önlemek için kutuyu dik tutun. Parmak izi ve diğer lekeleri çıkarmak için, az miktarda objektif temizleyicisini yumuşak bir beze uygulayın ve itina ile temizleyin.
<b>Ekran</b>	Toz ve iplik parçalarını bir fan ile temizleyin. Parmak izi ve diğer lekeleri çıkarırken, yüzeyi yumuşak bir bezle ya da güderi ile hafifçe silin. Basınç uygulamayın, çünkü bu fotoğraf makinesinin hasar görmesine ya da arızalanmasına yol açabilir.

*Alkol, tiner ya da diğer uçucu kimyasalları kullanmayın.*

**Nikon**türk

www.nikonturk.com



# Sensör Koruyucu Filtre

Fotoğraf makinesinin fotoğraf elemanı olarak işlev gören görüntü sensörü hareyi önlemek için bir sensör koruyucu filtreye sahiptir. Fotoğraflarda filtre üzerinde kir ya da tozun görüldüğünden şüpheleniyorsanız, ayarlar menüsündeki **Görüntü sensörünü temizle** seçeneğini kullanarak filtreyi temizleyin. Filtre **Şimdi temizle** seçeneği kullanılarak istendiği zaman temizlenebilir veya temizlik otomatik olarak fotoğraf makinesi açıldığında ya da kapatıldığında otomatik olarak gerçekleştirilebilir.

## ■ "Şimdi temizle"

### 1 Fotoğraf makinesini tabanı aşağı gelecek şekilde yerleştirin.

Görüntü sensörü temizliği, en etkili fotoğraf makinesi temizliği sağda gösterilen şekilde tabanı aşağı gelecek şekilde yerleştirildiğinde yapılır.

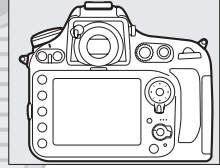

### 2 Ayarlar menüsünde Görüntü sensörünü temizle öğesini seçin.

Menüleri görüntülemek için MENU düğmesine basın. Ayarlar menüsünde

**Görüntü sensörünü temizle** seçeneğini vurgulayın ve ► düğmesine basın.

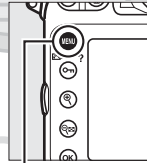

MENU düğmesi



### 3 Şimdi temizle öğesini seçin.

**Şimdi temizle** öğesini vurgulayın ve **OK** düğmesine basın. Fotoğraf makinesi görüntü sensörünü kontrol eder ve sonra temizlemeye başlar. Bu işlem yaklaşık on saniye sürer; bu süre sırasında, kontrol panelinde **bu55** görüntülenir ve diğer işlemler gerçekleştirilemez. Temizleme tamamlanan kadar ve **bu55** kaybolana kadar güç kaynağını çıkarmayın veya bağlantısını kesmeyin.



**OK** düğmesi



KARACASULU  
Dış Ticaret A.Ş.

**Nikon**türk

www.nikonturk.com



## ■ “AçılıŖta/kapanıŖta temizle”

AŖağıdaki Ŗeçeneklerden birini Ŗeçin:

Seçenek	Açıklama
●ON AçılıŖta temizle	Görüntü sensörü fotoğraf makinesi her açıldığında otomatik olarak temizlenir.
●OFF KapanıŖta temizle	Görüntü sensörü fotoğraf makinesi her kapandığında, kapanma sırasında otomatik olarak temizlenir.
●ON/OFF AçılıŖta ve kapanıŖta temizle	Görüntü sensörü başlangıçta ve kapanırken otomatik olarak temizlenir.
Temizleme kapalı	Otomatik görüntü sensörü temizleme kapalı.

### 1 AçılıŖta/kapanıŖta temizle ögesini Ŗeçin.

Önceki sayfada 2. adımda açıklandığı Ŗekilde **Görüntü sensörünü temizle** menüsünü görüntüleyin. **AçılıŖta/kapanıŖta temizle** Ŗeçeneğini vurgulayın ve ► düğmesine basın.

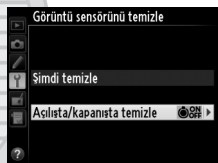

### 2 Bir Ŗeçenek Ŗeçin.

Bir Ŗeçeneği vurgulayın ve ●OK düğmesine basın.



●OK düğmesi

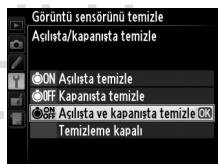

# Nikon türk

www.nikonturk.com

### ✓ Görüntü Sensörünü Temizleme

Açılış sırasında fotoğraf makinesi kontrollerinin kullanılması görüntü sensörü temizlemesini durdurur. Görüntü sensörü temizleme, flaş şarj oluyorsa açılışta gerçekleşmeyebilir.

Temizleme, sensör koruyucu filtre titreştirilerek yapılır. Toz **Görüntü sensörünü temizle** menüsündeki seçenekler ile tam olarak çıkarılamıyorsa, görüntü sensörünü elle temizleyin (aşağıya bakın) veya yetkili Nikon servisine ya da servis temsilcisine danışın.

Görüntü sensörü temizliği arka arkaya birkaç kez yapılırsa, fotoğraf makinesinin iç devrelerinin korunması için görüntü sensörü temizliği geçici süreyle yapılamayabilir. Temizlik kısa süre beklendikten sonra tekrar yapılabilir.

### ■ Manuel Temizleme

Yabancı bir madde sensör koruyucu filtre ayarlar menüsündeki **Görüntü sensörünü temizle** seçeneği (☑ 394) kullanılarak çıkarılamıyorsa, filtre aşağıda açıklandığı şekilde elle temizlenebilir. Ancak, filtrenin son derece narin olduğunu ve kolayca zarar görebileceğini unutmayın. Nikon, filtrenin sadece Nikon yetkili servis personeli tarafından temizlenmesini tavsiye eder.

## 1 Pili şarj edin veya bir AC adaptörü bağlayın.

Sensör koruyucu filtre kontrol ya da temizliği sırasında güvenilir bir güç kaynağına ihtiyaç duyulur. Fotoğraf makinesini kapatın ve tam şarjlı bir EN-EL15 pil takın veya isteğe bağlı bir EP-5B güç konektörü ve EH-5b AC adaptörü bağlayın.

## 2 Objektifi çıkarın.

Fotoğraf makinesini kapatın ve objektifi çıkarın.

**Nikon**türk

www.nikonturk.com



### 3 Aynayı temizlik için kilitle ögesini seçin.

Fotoğraf makinesini açın ve menüleri görüntülemek için MENU düğmesine basın. Ayarlar menüsünde

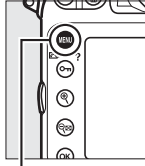

MENU düğmesi



**Aynayı temizlik için kilitle** ögesini vurgulayın ve ► düğmesine basın (bu seçeneğin  veya daha düşük pil seviyelerinde kullanılmadığını unutmayın).

### 4 düğmesine basın.

Ekranın sağda gösterilen ileti görüntülenirken, kontrol paneli ve vizörde bir dizi tire işareti gösterilir. Sensör koruyucu filtreyi kontrol etmeden normal çalışmayı geri yüklemek için, fotoğraf makinesini kapatın.



### 5 Aynayı kaldırın.

Deklanşöre sonuna kadar basın. Ayna kalkar ve deklanşör perdesi açılarak sensör koruyucu filtre ortaya çıkarılır. Vizördeki ekran kapanır ve kontrol panelinde bir dizi tire yanıp söner.

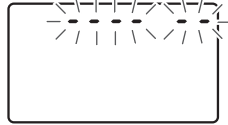

## 6 Sensör koruyucu filtreyi kontrol edin.

Fotoğraf makinesini sensör koruyucu filtre üzerine ışık gelecek şekilde tutarak, filtrede toz vb. olup olmadığını kontrol edin. Yabancı madde yoksa 8. Adıma geçin.

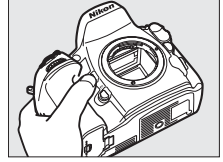

## 7 Filtreyi temizleyin.

Toz ve iplik parçalarını filtreden bir fan ile temizleyin. Sert kıllar filtreye zarar verebileceğinden fan fırçası (körüklü fırça) kullanmayın. Fan ile çıkarılamayan lekeler sadece Nikon yetkili servis personeli tarafından çıkarılabilir. Hiçbir koşulda filtreye dokunmayın ya da filtreyi silmeyin.

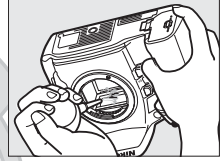

## 8 Fotoğraf makinesini kapatın.

Ayna aşağı konumuna döner ve deklanşör perdesi kapanır. Objektifi ya da gövde kapağını yerine yerleştirin.

KARACASULU  
Dış Ticaret A.Ş.

**Nikon**türk

www.nikonturk.com



### ✓ Güvenilir Bir Güç Kaynağı Kullanın

Deklanşör perdesi narindir ve kolayca zarar görebilir. Ayna kalkıkken fotoğraf makinesinin gücü kesilirse, perde otomatik olarak kapanır.

Perdeye zarar gelmesini önlemek için, aşağıdaki önlemlere uyun:

- Ayna kalkık konumdayken fotoğraf makinesini kapatmayın ya da güç kaynağının bağlantısını kesmeyin.
- Ayna kalkıkken pil zayıflarsa, yaklaşık iki dakika sonra deklanşör perdesinin kapanacağını ve aynanın indirileceğini bildiren bir uyarı sesi gelecek ve otomatik-zamanlama lambası yanıp sönecektir. Temizlik ya da kontrol işlemini hemen sonlandırın.

### ✓ Sensör Koruyucu Filtredeki Yabancı Madde

Nikon üretim ve sevkiyat sırasında yabancı maddelerin sensör koruyucu filtre ile temas etmesini önlemek için olası her türlü tedbiri almaktadır.

Ancak, D800 değiştirilebilir objektifler ile kullanılacak şekilde tasarlanmıştır ve objektifler çıkarılırken ya da değiştirilirken fotoğraf makinesine yabancı madde girebilir. Yabancı madde fotoğraf makinesinin içine girdikten sonra, sensör koruyucu filtreye yapışabilir ve belli koşullarda çekilen fotoğraflar üzerinde görünebilir. Objektif takılı değilken fotoğraf makinesini korumak için, makine ile birlikte verilen gövde kapağını yerleştirdiğinizden emin olun; öncelikle gövde kapağına yapışabilecek tüm toz ve diğer yabancı maddeleri temizlemeye dikkat edin.

Yabancı maddeler sensör koruyucu filtre içine bir şekilde girecek olursa, filtreyi yukarıda açıklanan şekilde temizleyin ya da filtreyi Nikon yetkili servis personeline temizlettirin. Filtredeki yabancı maddenin varlığından etkilenen fotoğraflar Capture NX 2 (ayrıca edinilebilir; □ 389) ya da üçüncü parti resim görüntüleme uygulamalarında mevcut olan resim temizleme seçenekleri kullanılarak rötuşlanabilir.

### ✓ Fotoğraf Makinesi ve Aksesuarlarının Servis İşlemleri

Fotoğraf makinesi hassas bir cihazdır ve düzenli servis gerektirir. Nikon fotoğraf makinesinin her yıl veya iki yılda bir orijinal bir satıcı veya Nikon servis temsilcisi tarafından kontrol edilmesini ve üç ila beş yılda bir servise gönderilmesini tavsiye eder (bu servislerin ücrete tabi olduğunu not edin). Fotoğraf makinesi profesyonel olarak kullanılıyorsa, sık aralıklarla kontrol ve servis özellikle tavsiye edilir. Objektifler veya opsiyonel flaş üniteleri gibi fotoğraf makinesi ile birlikte düzenli olarak kullanılan aksesuarlar, fotoğraf makinesi ile birlikte kontrol veya bakıma alınmalıdır.

# Nikon türk

www.nikonturk.com



# Fotoğraf Makinesi ve Pil Bakımı: Önlemler

**Düřürmeyin:** Ürün güçlü sarsıntı ya da titreřimlere maruz kalırsa arızalanabilir.

**Kuru tutun:** Bu ürün su geçirmez değildir ve suya batırılırsa veya yüksek nem seviyelerine maruz kalırsa arızalanabilir. Dahili mekanizmanın paslanması tamiri mümkün olmayan hasara yol açabilir.

**Ani sıcaklık deęişimlerinden uzak tutun:** Soęuk bir günde ısıtılan bir binaya girerken ya da binadan çıkarken olduęu gibi, ani sıcaklık deęişiklikleri aygıt içinde yoğunlaşmaya sebep olabilir. Yoğunlaşmayı önlemek için, makineyi ani sıcaklık deęişikliklerine tabi tutmadan önce bir taşıma çantasına veya plastik bir poşete koyun.

**Güçlü manyetik alanlardan uzak tutun:** Bu makineyi güçlü elektromanyetik ışınım ya da manyetik alan oluşturan cihazların yakınında kullanmayın ya da saklamayın. Radyo vericileri gibi cihazların ürettięi yüksek statik yükler ya da manyetik alanlar ekranda parazitlenme yapabilir, bellek kartında depolanan verilere zarar verebilir ya da ürünün iç devrelerini olumsuz etkileyebilir.

**Objektifi güneşe dönük şekilde bırakmayın:** Objektifi uzun süreyle güneşe ya da dięer güçlü ışık kaynaklarına dönük şekilde bırakmayın. Şiddetli ışık görüntü sensörünün bozulmasına ya da fotoęraflar üzerinde beyaz bir bulanıklık etkisi oluşmasına neden olabilir.

KARACASULU  
Dış Ticaret A.Ş.

**Nikon**türk

www.nikonturk.com



**Temizleme:** Fotoğraf makinesi gövdesini temizlerken, toz ve iplik kalıntılarını hafifçe temizlemek için bir fan kullanın, ardından yumuşak, kuru bir bezle hafifçe silin. Fotoğraf makinesini plaj ya da deniz kıyısında kullandıktan sonra, kum veya tuzu saf suyla hafif nemlendirilmiş bir bez kullanarak silin ve fotoğraf makinesini iyice kurulaşın. Nadiren, statik elektrik LCD ekranların aydınlanmasına ya da kararmasına yol açabilir. Bu bir arıza göstergesi olmayıp ekran kısa süre sonra normale döner.

Objektif ve ayna kolayca hasar görebilir. Toz ve iplik parçaları bir fan kullanılarak nazikçe temizlenmelidir. Aerosol fanı kullanılırken, sıvının boşalmasını önlemek için kutuyu dik tutun. Objektifteki parmak izi ve diğer lekeleri çıkarmak için, az miktarda objektif temizleyicisini yumuşak bir beze uygulayın ve objektifi dikkatlice temizleyin.

Sensör koruyucu filtrenin temizlenmesi konusunda bilgi edinmek için bkz. "Sensör Koruyucu Filtre" (☞ 394).

**Objektif kontakları:** Objektif kontaklarını temiz tutun.

**Deklanşör perdesine dokunmayın:** Deklanşör perdesi son derece incedir ve kolayca zarar görebilir. Hiçbir şekilde, perde üzerine basınç uygulamayın, temizlik gereçlerine sokmayın ya da konuyu bir fandan gelen kuvvetli hava akımlarına maruz bırakmayın. Bu işlemler perdeyi çizebilir, deforme edebilir ya da yırtabilir.

Deklanşör perdesi eşit şekilde renklendirilmiş görünmeyebilir, ancak bunun resimler üzerinde bir etkisi yoktur ve bir arıza belirtmez.

**Depolama:** Küflenmeyi önlemek için, fotoğraf makinesini kuru, iyi havalandırılan bir yerde saklayın. Bir AC adaptörü kullanıyorsanız, yangını önlemek için adaptörün fişini prizden çekin. Ürün uzun süre kullanılmıyacaksa, sızıntıyı önlemek için pili çıkarın ve fotoğraf makinesini kurutucu madde içeren plastik bir torbada saklayın. Ancak, fotoğraf makinesi çantasını plastik torbada saklamayın, çünkü bu işlem malzemenin bozulmasına sebep olabilir. Kurutucu maddenin zamanla nemi emme kapasitesini yitireceğini ve düzenli aralıklarla değiştirilmesi gerektiğini unutmayın.

Küflenmeyi önlemek için, fotoğraf makinesini en az ayda bir kez depodan çıkarın. Yerine koymadan önce fotoğraf makinesini açın ve deklanşöre birkaç kez basın.



Pili serin, kuru bir yerde saklayın. Pili yerine koymadan önce terminal kapağını yerine yerleştirin.

**Nikon**türk

www.nikonturk.com

**Güç kaynağını çıkarmadan ya da bağlantısını kesmeden önce ürünü kapatın:** Ürün açık iken ya da resimler kaydedilirken ya da silinirken ürünün fişini çekmeyin ya da pili çıkarmayın. Bu durumlarda gücün zorla kesilmesi veri kaybına veya ürün belleği ya da iç devrelerinde hasara yol açabilir. Gücün kazayla kesilmesini önlemek için, AC adaptörü bağlıyken ürünü bir yerden başka bir yere taşımaktan kaçının.

**Ekrana ilişkin notlar:** Monitör son derece yüksek bir hassasiyetle üretilmiştir; piksellerin en az %99,99'u etkilidir ve %0,01'den fazlası kayıp veya bozuk değildir. Bu ekranlarda daima açık olan (beyaz, kırmızı, mavi veya yeşil) veya daima kapalı olan (siyah) pikseller bulunabilir, ancak bu bir arıza veya işlev bozukluğu değildir ve cihazla kaydedilen görüntüler üzerinde hiçbir etkisi yoktur.

Parlak ışıkta ekrandaki resimlerin görölmesi güçleşebilir.

Hasara ya da arızalanmaya yol açabileceğinden ekrana basınç uygulamayın. Ekran üzerindeki toz vb. bir fan ile çıkarılabilir. Lekeler yumuşak bir bez ya da güderi ile hafifçe silinerek temizlenebilir. Ekranın kırılması halinde, kırılan camlardan dolayı yaralanmalardan kaçınmak ve ekrandan çıkan sıvı kristalin cilde temasını veya gözlere ya da ağza girmesini engellemek için itina gösterilmelidir.

Fotoğraf makinesi taşırken veya bir yere bırakacağınızda ekran kapağını takın.

**Piller:** Uygun şekilde kullanılmadığında piller sızıntı yapabilir ya da patlayabilir. Pilleri kullanırken aşağıdaki önlemlere uyun:

- Sadece bu makine için onaylanmış pilleri kullanın.
- Pili ateşe aşırı ısıya maruz bırakmayın.
- Pil terminallerini temiz tutun.
- Pili değiştirmeden önce ürünü kapatın.
- Kullanmadığınızda pili fotoğraf makinesinden veya şarj cihazından çıkarın ve terminal kapağını yerleştirin. Bu cihazlar kapalıyken de bir miktar şarj tüketebildiğinden pili artık çalışmayacak hale getirebilir. Pil bir süre kullanılmayacaksa, fotoğraf makinesine takın ve depolamak için çıkarmadan önce bitirin. Pil, 15 ila 25 °C arasında bir ortam sıcaklığında serin bir konumda tutulmalıdır (sıcak veya aşırı soğuk konumlardan kaçının). Bu işlemi en az altı ayda bir tekrarlayın.

**Nikon**türk

www.nikonturk.com



- Pil tam olarak boşaldığında fotoğrafı sürekli açmak veya kapatmak pil ömrünü kısaltır. Tam olarak boşalan piller kullanımdan önce şarj edilmelidir.
- Pili iç sıcaklığı pil kullanılırken artabilir. İç sıcaklık yükselirken pili şarj etmeye kalkmak pil performansını olumsuz etkileyebilir ve pil şarj edilemeyebilir veya yalnızca kısmi olarak şarj edilebilir. Şarj işlemi öncesinde pilin soğumasını bekleyin.
- Pil tam dolduktan sonra şarjı devam ettirmek pil performansını olumsuz etkileyebilir.
- Oda sıcaklığında kullanılırken tam şarjlı bir pilin şarjında dikkat çekici bir düşme olması değiştirilmesi gerektiği anlamına gelir. Yeni bir EN-EL15 pil satın alın.
- Pili kullanım öncesinde şarj edin. Önemli olaylarda fotoğraf çekerken yanınızda yedek bir EN-EL15 pil bulundurun ve tam şarjlı tutun. Bulduğunuz yere bağlı olarak, kısa süre içinde yedek pil satın almanız zor olabilir. Soğuk günlerde, pillerin kapasitesinin düşme eğiliminde olduğunu unutmayın. Dışarıda soğuk hava koşullarında fotoğraf çekmeden önce pilin tam şarjlı olduğundan emin olun. Yedek bir pili sıcak yerde tutun ve gerektiğinde ikisini değiştirin. Soğuk pil ısındığında şarjının bir kısmını geri kazanabilir.
- Kullanılmış piller değerli bir kaynaktır; yerel düzenlemelere göre geri dönüştürün.

KARACASULU  
Dış Ticaret A.Ş.

**Nikon**türk

www.nikonturk.com

# Varsayılan Ayarlar

Fotoğraf makinesi menülerindeki seçenekler için varsayılan ayarlar aşağıda listelenmiştir. İki düğme ile sıfırlamalar hakkında bilgi için, bkz. sayfa 193.

## ■ İzleme Menüsü Varsayılan Değerleri

Seçenek	Varsayılan
İzleme klasörü (☐ 260)	ND800
Resim inceleme (☐ 265)	Kapalı
Silme sonrası (☐ 266)	Sonrakini göster
Dikey görüntüle (☐ 266)	Açık
Slayt gösterisi (☐ 267)	
Resim türü (☐ 267)	Durağan görüntüler ve filmler
Çerçeve aralığı (☐ 267)	2 s

## ■ Çekim Menüsü Varsayılan Değerleri<sup>1</sup>

Seçenek	Varsayılan
Genişletilmiş menü kümeleri (☐ 270)	Kapalı
Dosya adlandırma (☐ 273)	DSC
Birincil yuva seçimi (☐ 89)	SD kart yuvası
İkincil yuva işlevi (☐ 89)	Kapasite aşımı
Resim kalitesi (☐ 84)	JPEG normal
Resim boyutu (☐ 87)	Büyük
Görüntü alanı (☐ 79)	
Otomatik DX kırp (☐ 79)	Açık
Görüntü alanı seç (☐ 80)	FX (36×24)
JPEG sıkıştırma (☐ 86)	Boyut öncelikli
NEF (RAW) kaydı (☐ 86)	
Tür (☐ 86)	Kayıpsız sıkıştırılmış
NEF (RAW) bit derinliği (☐ 86)	14 bit
Beyaz dengesi (☐ 145)	Otomatik > Normal
İnce ayar (☐ 148)	A-B: 0, G-M: 0
Renk sıcaklığı seç (☐ 152)	5000 K
Önceden belirl. beyaz ayarı (☐ 154)	d-1

**Nikon**türk

www.nikonturk.com

Seenek	Varsayılan
Picture Control Ayarla (☞ 163)	Standart
Renkli alan (☞ 274)	sRGB
Etkin D-Lighting (☞ 174)	Kapalı
HDR (yüksek dinamik aralık) (☞ 176)	
HDR modu (☞ 177)	Kapalı
Pozlama farkı (☞ 178)	Otomatik
Düzeltilme (☞ 178)	Normal
Vinyet kontrolü (☞ 275)	Normal
Otomatik dağılıma kontrolü (☞ 276)	Kapalı
Uzun pozlama KA (☞ 277)	Kapalı
Yüksek ISO KA (☞ 277)	Normal
ISO duyarlılığı ayarları (☞ 109)	
ISO duyarlılığı (☞ 109)	100
Otmk ISO duyarlılığı kntrl (☞ 111)	Kapalı
Çoklu pozlama (☞ 195) <sup>2</sup>	
Çoklu pozlama modu (☞ 196)	Kapalı
Çekim sayısı (☞ 197)	2
Otomatik artış (☞ 198)	Açık
Aralıklı çekim (☞ 201)	Sıfırla <sup>3</sup>
Zaman aralıklı çekim (☞ 207)	Sıfırla <sup>4</sup>
Film ayarları (☞ 70)	
Çerçeve boyutu/kare hızı (☞ 70)	1920 × 1080; 30 fps
Film kalitesi (☞ 70)	Yüksek kalite
Mikrofon (☞ 70)	Otomatik duyarlılık
Hedef (☞ 70)	SD kart yuvası

- Varsayılan ayarlar **Çekim menüsü kümesi** kullanılarak geri yüklenebilir (☞ 269). **Geniştirilmiş menü kümeleri**, **Çoklu pozlama**, **Aralıklı çekim** ve **Zaman aralıklı çekim** haricinde, yalnızca geçerli çekim menüsü kümesindeki ayarlar sıfırlanacaktır.
- Tüm kümelere uygulanır. Çekim sürerken çekim menüsünü sıfırlama kullanılamaz.
- Tüm kümelere uygulanır. Sıfırlama yapıldığında çekim sona erer.
- Tüm kümelere uygulanır. Aralık 5 s'ye, kayıt süresi 25 dakikaya sıfırlanır.

# Nikon türk

www.nikonturk.com

## ■ Özel Ayarlar Menüsü Varsayılan Değerleri \*

	Seçenek	Varsayılan
a1	AF-C öncelik seçimi (☐ 281)	Bırak
a2	AF-S öncelik seçimi (☐ 282)	Netle
a3	Sabitken netleme izleme (☐ 283)	3 (Normal)
a4	AF etkinleştirme (☐ 283)	Deklanşör/AF-ON
a5	AF nokta aydınlatması (☐ 284)	Otomatik
a6	Netleme noktası sarmalı (☐ 284)	Sarma
a7	Netleme noktası sayısı (☐ 285)	51 nokta
a8	Dahili AF yardımcı aydınltms (☐ 286)	Açık
b1	ISO duyarlılık adımı dğr (☐ 287)	Adım 1/3
b2	Pzlm kntrl için EV adımları (☐ 287)	Adım 1/3
b3	Pzlm/flaş telafisi adım dğri (☐ 287)	Adım 1/3
b4	Kolay pozlama telafisi (☐ 288)	Kapalı
b5	Merkez ağırlıklı alan (☐ 289)	Ø 12 mm
b6	En iyi ince ayar pozlaması (☐ 290)	
	Matris ölçümü	0
	Merkez ağırlıklı ölçüm	0
	Noktasal ölçüm	0
c1	Deklanşör AE-L (☐ 290)	Kapalı
c2	Otmtnk syç kpnma gecikmesi (☐ 291)	6 s
c3	Otomatik zamanlama (☐ 291)	
	Oto zamanlama gecikmesi	10 s
	Çekim sayısı	1
	Çekimler arasındaki aralık	0,5 s
c4	Ekran kapanma gecikmesi (☐ 292)	
	İzleme	10 s
	Menüler	1 dk
	Bilgi ekranı	10 s
	Resim inceleme	4 s
	Canlı görüntü	10 dk

Seenek		Varsayılan
d1	Uyarı sesi (☑ 292)	
	Düzy	Kapalı
	Şiddet	Yüksek
d2	CL modu çekim hızı (☑ 293)	2 fps
d3	Maksimum sürekli bırakma (☑ 293)	100
d4	Pozlama gecikme modu (☑ 293)	Kapalı
d5	Dosya numarası sırası (☑ 294)	Açık
d6	Vizör kılavuz çizgi ekranı (☑ 295)	Kapalı
d7	ISO ekranı ve ayarları (☑ 295)	Kare sayısını göster
d8	Ekran ipuçları (☑ 295)	Açık
d9	Bilgi ekranı (☑ 296)	Otomatik
d10	LCD aydınlatma (☑ 296)	Kapalı
d11	MB-D12 pil tipi (☑ 297)	LR6 (AA alkalın)
d12	Pil sırası (☑ 298)	MB-D12 pillerini ilk kullan
e1	Flaş senkr hızı (☑ 299)	1/250 s
e2	Flaş perde hızı (☑ 300)	1/60 s
e3	Dahili flaş için flaş kontrol/Opsiyonel flaş (☑ 301, 302)	TTL
e4	Örnek flaş (☑ 307)	Açık
e5	Otmtek basamaklama ayarı (☑ 307)	AE ve flaş
e6	Otmtek bsmklma (M Modu) (☑ 308)	Flaş/hız
e7	Basamaklama sırası (☑ 308)	MTR > alt > üst
f1	☑ düğmesi (☑ 309)	LCD arka plan aydınlatma (☑)
f2	Çoklu seçici orta düğmesi (☑ 309)	
	Çekim modu	Merkezi netleme nkts seç
	İzleme modu	Küçük resim açık/kapalı
	Canlı görüntü	Merkezi netleme nkts seç
f3	Çoklu seçici (☑ 310)	İşlem yapma
f4	Fn düğmesini ata (☑ 311)	
	Fn düğmesine bas (☑ 311)	Vizör sanal ufuk çizgisi
	Fn dğm + ayar kadranları (☑ 314)	Yok

# Nikontürk

www.nikonturk.com



	Seenek	Varsayılan
f5	Önizleme düğmesini ata (☐ 315)	
	Önizleme düğmesine bas	Önizleme
	Önizleme + ayar kadranları	Yok
f6	AE-L/AF-L düğmesini ata (☐ 315)	
	AE-L/AF-L düğmesine bas	AE/AF kilidi
	AE-L/AF-L + ayar kadranları	Yok
f7	Enst hızı ve diyafram kilidi (☐ 316)	
	Perde hızı kilidi	Kapalı
	Diyafram kilidi	Kapalı
f8	BKT düğmesini ata (☐ 316)	Otomatik basamaklama
f9	Ayar kadranlarını özelleştir (☐ 317)	
	Ters döndürme (☐ 317)	<b>Pozlama telafisi:</b> <input type="checkbox"/>
	Ana/alt öğeyi deęiştir (☐ 317)	<b>Enstantane hızı/diyafram:</b> <input type="checkbox"/>
	Diyafram ayarı (☐ 317)	Kapalı
	Menüler ve izleme (☐ 318)	Alt-ayar kadranı
		Kapalı
f10	Kdrn kllnmk için dğmyi bırak (☐ 318)	Hayır
f11	Yuva boş bırakma kilidi (☐ 319)	Bıramayı etkinleştir
f12	Ters göstergeler (☐ 319)	
f13	MB-D12 AF-ON dğmsn ata (☐ 320)	AF-ON
g1	Fn düğmesini ata (☐ 321)	
	Fn düğmesine bas	Yok
g2	Önizleme düğmesini ata (☐ 322)	
	Önizleme düğmesine bas	Dizin işaretleme
g3	AE-L/AF-L düğmesini ata (☐ 323)	
	AE-L/AF-L düğmesine bas	AE/AF kilidi
g4	Deklanşör düğmesi ata (☐ 324)	Fotoğraf çek

\* Geçerli Özel Ayarlar kümesi varsayılanları **Özel ayarlar kümesi** kullanılarak geri yüklenebilir (☐ 280).

## ■ ■ Ayarlar Menüsü Varsayılan Değerleri

Seçenek	Varsayılan
Ekran parlaklığı (☐ 326)	Manuel
Manuel	0
Görüntü sensörünü temizle (☐ 394)	
Açılışta/kapanışta temizle (☐ 396)	Açılışta ve kapanışta temizle
HDMI (☐ 256)	
Çıkış çözünürlüğü (☐ 257)	Otomatik
Gelişmiş (☐ 257)	
Çıktı aralığı	Otomatik
Çıktı görüntü boyutu	%95
Canlı görüntü ekranı	Açık
Kırışma azaltma (☐ 329)	Otomatik
Saat dilimi ve tarih (☐ 329)	
Yaz saati uygulaması (☐ 329)	Kapalı
Otomatik resim döndürme (☐ 331)	Açık
GPS (☐ 218)	
Otomatik ölçüm kapalı	Etkinleştir
F. mk. sa. ayr için GPS kullan	Evet
Eye-Fi yüklemesi (☐ 339)	Etkinleştir

KARACASULU  
Dış Ticaret A.Ş.

**Nikon**türk

www.nikonturk.com

# Pozlama Programı

Programlanmış otomatik pozlama (☑ 118) için pozlama programı aşağıdaki grafikte gösterilmektedir:

— ISO 100; maksimum diyaframı f/1.4 ve minimum diyaframı f/16 olan objektif (örn. AF 50mm f/1.4D)

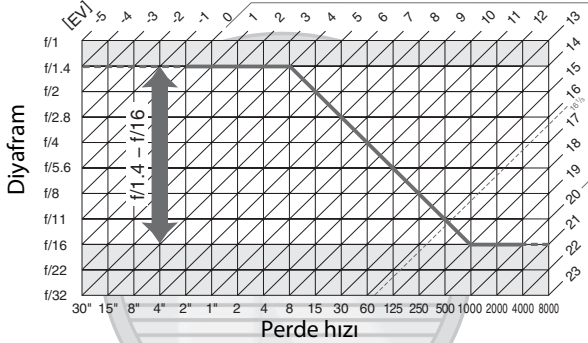

Maksimum ve minimum EV değerleri ISO duyarlılığına göre değişir; yukarıdaki grafikte ISO hassasiyetinin ISO 100 eşdeğeri olduğu varsayılmıştır. Matris ölçümü kullanıldığında, 16 <sup>1</sup>/<sub>3</sub> EV üzerindeki değerler 16 <sup>1</sup>/<sub>3</sub> EV değerine indirgenir.

KARACASULU  
Dış Ticaret A.Ş.

**Nikon**türk

www.nikonturk.com



# Sorun Giderme

Fotoğraf makinesi beklendiği gibi çalışmazsa, satıcınıza ya da Nikon temsilcisine danışmadan önce aşağıda sunulan yaygın sorun listesini kontrol edin.

## ■ Ekran

**Vizör netleme ayarı bozuk:** Vizör netlemesini ayarlayın veya isteğe bağlı dioptri ayarlar objektiflerini kullanın (☞ 35, 388).

**Vizör karanlık:** Tam şarjlı bir pil yerleştirin (☞ 19, 37).

**Ekranlar uyarı vermeden kapanıyor:** Özel Ayar c2 (**Otmk syç kpnma gecikmesi**) veya c4 (**Ekran kapanma gecikmesi**) için daha uzun gecikme süreleri belirleyin (☞ 291, 292).

**Kontrol paneli veya vizör ekranları tepkisiz ve soluktur:** Bu göstergelerin tepki süreleri ve parlaklığı sıcaklığa göre değişir.

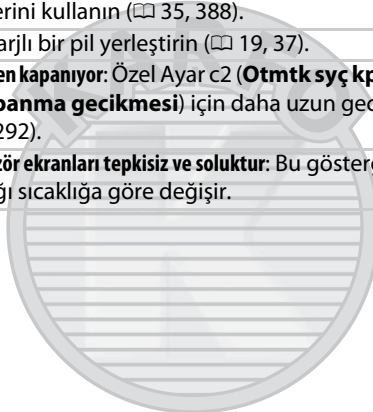

KARACASULU

Dış Ticaret A.Ş.

## ✎ Fotoğraf Makinesi Yanıt Vermeyi Durdurursa

Çok nadiren, ekranlar beklendiği şekilde yanıt vermeyebilir ve fotoğraf makinesi çalışmayı durdurabilir. Çoğu kez, bu durum güçlü harici statik yükten kaynaklanabilir. Fotoğraf makinesini kapatın, yanmamaya dikkat ederek pili çıkarın ve yenisiyle değiştirin ve fotoğraf makinesini yeniden açın veya bir AC adaptörü (ayrıca edinilebilir) kullanıyorsanız, adaptörün bağlantısını kesin, tekrar bağlayın ve fotoğraf makinesini yeniden açın. Sorunun sürmesi halinde satıcınıza ya da yetkili Nikon servis temsilcisi ile irtibat kurun.

**Nikon**türk

www.nikonturk.com

## ■ Çekim

**Fotoğraf makinesinin açılması zaman alıyor:** Dosya ya da klasörleri silin.

**Deklanşör devre dışı:**

- Bellek kartı doludur (☐ 29, 38).
- Özel Ayar f11 (**Yuva boş bırakma kilidi**; ☐ 319) ve hiç bellek kartı takılmamıştır (☐ 29) için **Bırakma kilitli** seçilidir.
- CPU objektifine diyafram halkası takılmış, ancak diyafram en yüksek f değerinde kilitlememiştir. Kontrol panelinde **F E** simgesi görüntüleniyorsa, açıklığı ayarlamak üzere objektif diyafram halkasını kullanmak için Özel Ayar f9 (**Ayar kadranlarını özelleştir**) > **Diyafram ayarı** için **Diyafram halkası** seçeneğini seçin (☐ 317).
- Perde hızı için **b L b** seçildiğinde pozlama modu **5** seçilir (☐ 418).

**Fotoğraf makinesi deklanşöre yanıt vermek için yavaş:** Özel Ayar d4 (**Pozlama gecikme modu**; ☐ 293) için **Kapalı** seçeneğini seçin.

**Sürekli deklanşör modunda deklanşöre her basılıшта yalnızca bir çekim gerçekleşiyor:**

- Dahili flaşı alçaltın (☐ 107).
- HDR'yi kapatın (☐ 176).

**Fotoğrafların netleme ayarı bozuk:**

- Netleme modu seçicisini **AF** (☐ 91) konumuna döndürün.
- Fotoğraf makinesi otomatik netleme kullanarak netleyemiyor: manuel netleme veya netleme kilidini kullanın (☐ 98, 101).

**Tam aralıkta perde hızı seçenekleri kullanılamıyor:** Flaş kullanımda. Flaş senkr hızı Özel Ayar e1 (**Flaş senkr hızı**) kullanılarak seçilebilir; uyumlu flaş üniteleri kullanılırken, perde hızlarının tam aralığı için **1/320 s (Otomatik FP)** veya **1/250 s (Otomatik FP)** öğesini seçin (☐ 299).

**Netleme deklanşör yarım basılıken kilitlenmiyor:** Fotoğraf makinesi **AF-C** netleme modundadır: netlemeyi kilitlemek için <sup>AF-L</sup>**AE-L/AF-L** düğmesini kullanın (☐ 98).

**Netleme noktası seçilemiyor:**

- Netleme seçici kilidini açın (☐ 96).
- Otomatik alan AF veya AF alanı modu için seçilen yüz öncelikli AF; başka bir mod seçin (☐ 49, 93).
- Fotoğraf makinesi izleme modundadır (☐ 219).
- Menüler kullanımdadır (☐ 259).
- Pozometreleri etkinleştirmek için deklanşöre yarım basın (☐ 42).

**Resim boyutu değiştirilemiyor:** Resim kalitesi ayarı **NEF (RAW)**'dır (☐ 84).

**Fotoğraf makinesi fotoğrafları yavaş kaydediyor:** Uzun pozlama kumlanma azaltmayı kapatın (☐ 277).

**Nikon türk**

www.nikonturk.com



---

### **AF yardımcı aydınlatması şu durumlarda yanmaz:**

- Otomatik netleme modu için **AF-C** seçilirse AF yardımcı lambası yanmaz (☐ 91). **AF-S**'yi seçin. AF alanı modu için otomatik alan AF dışında bir seçenek seçilirse, Merkezi netleme nkts seç öğesini seçin (☐ 96).
- Fotoğraf makinesi geçerli olarak canlı görüntüde veya bir film kaydediliyor.
- Özel Ayar a8 (**Dahili AF yardımcı aydnlmts**) için **Kapalı** seçili (☐ 286).
- Aydınlatıcı otomatik olarak kapanır. Sürekli kullanım sonucunda aydınlatıcı ısınabilir; lambanın soğumasını bekleyin.

---

**Canlı görüntü veya film kaydı sırasında hızla yanıp sönmeye veya çizgiler görünür:** Yerel AC güç kaynağının sıklığı ile eşleşen bir **Kırpışma azaltma** öğesini seçin (☐ 329).

---

**Canlı görüntü veya film kaydı sırasında parlak çizgiler görünür:** Canlı görüntü veya film kaydı sırasında bir flaş veya kısa süreli başka bir ışık kaynağı kullanılmıştır.

---

**Kumlanma (parlak noktalar, rastgele dağılmış parlak pikseller, sis, çizgiler veya kırmızısı alanlar) fotoğraflarda görünür:**

- Rastgele dağılmış parlak pikseller, sis veya çizgileri azaltmak için, düşük ISO duyarlılığı veya yüksek ISO kumlanma azaltmayı seçin (☐ 109, 277).
- 1 s'den düşük perde hızlarında parlak noktaları, rastgele dağılmış parlak pikselleri veya sisi azaltmak için veya uzun süreli pozlamalarda kırmızısı alanları ve diğer olguları azaltmak için uzun poz kumlanma azaltma'yı etkinleştirin (☐ 277).
- Kumlanmanın etkilerini yükseltmek için **Etkin D-Lighting**'i kapatın (☐ 175).

---

**Fotoğraflar lekeli veya kirli:**

- Objektifi temizleyin.
- Sensör koruyucu filtreyi temizleyin (☐ 394).

---

**Renkler doğal değil:**

- Beyaz dengesini ışık kaynağına uygun şekilde ayarlayın (☐ 145).
- **Picture Control Ayarla** ayarlarını yapın (☐ 163).

---

**Beyaz dengesi ölçülebilir:** Konu çok karanlık ya da çok parlak (☐ 157).

---

**Nikon**türk

www.nikonturk.com

**Resim, ön ayarlı beyaz dengesi için kaynak olarak seçilemiyor:** Resim D800 ile oluşturulmamıştır (☐ 158).

**Beyaz dengesi basamaklama kullanılamıyor:**

- Resim kalitesi için NEF (RAW) veya NEF+JPEG resim kalitesi seçilmiştir (☐ 84).
- Çoklu pozlama modu devrededir (☐ 195).

**Picture Control'ünün etkileri resimden resme değişiyor:** Keskinleştirme, kontrast veya doygunluk için **A** (otomatik) seçilmiştir. Bir dizi fotoğrafta tutarlı sonuçlar için, **A** (otomatik) haricinde bir ayar seçin(☐ 167).

**Ölçüm değiştirilemiyor:** Otomatik pozlama kilidi veya film canlı görüntüsü etkilidir (☐ 59, 129).

**Pozlama telafisi kullanılamıyor:** **P**, **S** veya **A** pozlama modunu seçin (☐ 131).

**Ses filmlerle kaydediliyor:** **Film ayarları** > **Mikrofon** için **Mikrofon kapalı** seçilidir (☐ 70).

## ■ İzleme

**NEF (RAW) resim izlenemiyor:** Fotoğraf NEF + JPEG resim kalitesinde çekilmiştir (☐ 85).

**Diğer fotoğraf makineleriyle kaydedilen resimler görüntülenemiyor:** Diğer fotoğraf makineleri ile kaydedilen resimler doğru görüntülenemeyebilir.

**Bazı fotoğraflar izleme sırasında görüntülenmiyor: İzleme klasörü için Tümü** öğesini seçin (☐ 260).

**"Uzun" (portre) yönelimli fotoğraflar "geniş" (yatay) yönelimli olarak görüntüleniyor:**

- **Dikey görüntüle** için **Açık** öğesini seçin (☐ 266).
- Fotoğraf **Otomatik resim döndürme** için **Kapalı** seçiliyken çekilmiştir (☐ 331).
- Fotoğraf, resim incelemede görüntülenmektedir (☐ 220).
- Fotoğraf çekildiğinde fotoğraf makinesi yukarı ya da aşağı dönüktür (☐ 331).

**Fotoğraf silinmiyor:**

- Resim korumalıdır: korumayı kaldırın (☐ 233).
- Bellek kartı kilitlidir (☐ 34).

**Resme rötüş yapılamıyor:** Resim D800 ile oluşturulmamıştır (☐ 342).

**İzleme için hiçbir resmin mevcut olmadığını bildiren bir ileti görüntüleniyor: İzleme klasörü için Tümü** öğesini seçin (☐ 260).

**Nikon**türk

www.nikonturk.com



---

**Baskı sırası deęiřtirilemiyor:**

- Bellek kartı doludur: resimleri silin (☐ 38, 234).
- Bellek kartı kilitlidir (☐ 34).

---

**Baskı için fotoğraf seçilemiyor:** NEF (RAW) ve TIFF fotoęraflar doğrudan USB baęlantısıyla yazdırılmaz. DPOF baskı servisini kullanın (yalnızca TIFF resimler), **NEF (RAW) işleme**'yi (☐ 353) kullanarak JPEG kopya oluřturun veya bilgisayara aktarın ve ViewNX 2'yi (birlikte verilir) veya Capture NX 2'yi (ayrıca edinilebilir; ☐ 389) kullanarak yazdırın.

---

**Fotoęraf yüksek tanımlı video aygıtında görüntülenmiyor:** HDMI kablosunun (ayrıca edinilebilir) baęlı olduęunu onaylayın (☐ 256).

---

**Fotoęraflar Capture NX 2'de görüntülenmiyor:** En sürümüne güncelleyin (☐ 389).

---

**Capture NX 2'deki Görüntüden Toz Giderme özellięi istenen etkiye sahip deęildir:**

Görüntü sensörü temizlięi, sensör koruyucu filtre üzerindeki tozun konumunu deęiřtirir. Görüntü sensörü temizlięi yapılmadan önce kaydedilen toz alma referans verileri, görüntü sensörü temizlięi yapıldıktan sonra çekilen fotoęraflar ile kullanılmaz. Görüntü sensörü temizlięi yapıldıktan sonra kaydedilen toz alma referans verileri, görüntü sensörü temizlięi yapılmadan önce çekilen fotoęraflar ile kullanılmaz (☐ 327).

---

**Bilgisayar NEF (RAW) resimlerini fotoğraf makinesinden farklı görüntülüyor:** Üçüncü parti yazılım Picture Control'ler, Etkin D-Lighting veya vinyet kontrolü etkilerini görüntülemiyor. ViewNX 2 (birlikte verilir) veya Capture NX 2 (ayrıca edinilebilir) gibi opsiyonel Nikon yazılımları kullanın.

---

**Fotoęraflar bilgisayara aktarılmıyor:** İS, fotoğraf makinesiyle veya aktarım yazılımıyla uyumlu deęildir. Fotoęrafları bilgisayara kopyalamak için kart okuyucu kullanın (☐ 242).

---

**■ Çeřitli Konular**

---

**Kayıt tarihi doğru deęil:** Fotoęraf makinesinin saatini ayarlayın (☐ 27).

---

**Menü öęesi seçilemiyor:** Bazı seçenekler belirli ayar kombinasyonlarında veya bellek kartı takılı deęilken kullanılmaz. Fotoęraf makinesini çalıştırmak için opsiyonel EP-5B güç konektörü ve EH-5b AC adaptörü kullanıldıęında

---

**Pil bilgisi** seçeneęinin kullanılmadıęına dikkat edin (☐ 332).





**Nikon**türk

www.nikonturk.com



# Hata Mesajları

Bu bölümde vizör, kontrol paneli ve ekranda görüntülenen göstergeler ve hata mesajları listelenmektedir.

Gösterge		Sorun	Çözüm	📖
Kontrol paneli	Vizör			
<b>fE E</b> (yanıp söner)		Objektif diyafram halkası minimum diyaframa ayarlı değil.	Halkayı minimum diyaframa (en büyük f-değeri) ayarlayın.	25
		Düşük pil.	Tam şarjlı yedek bir pil hazırlayın.	19, 37
 (yanıp söner)	 (yanıp söner)	<ul style="list-style-type: none"><li>Pil deşarj oldu.</li><li>Pil kullanılamıyor.</li><li>Fotoğraf makinesine veya opsiyonel MB-D12 pil paketine iyice deşarj olmuş şarj edilebilir Li-ion pil veya üçüncü-parti bir pil yerleştirilmiştir.</li></ul>	<ul style="list-style-type: none"><li>Pili şarj edin veya değiştirin.</li><li>Yetkili Nikon servis temsilcisi ile görüşün.</li><li>Şarj edilebilir Li-ion pil deşarj olduysa pili değiştirin ya da yenisiyle değiştirin.</li></ul>	xix, 19, 21, 387
<b>CLOCK</b> (yanıp söner)	—	Fotoğraf makinesi saati ayarlı değil.	Fotoğraf makinesi saatini ayarlayın.	27
<b>4F</b>		Objektif takılı değil ya da CPU olmayan objektif maksimum diyafram belirtilmeksizin takılmış. Diyafram, maksimum diyafram değerinden itibaren stoplar ile gösterilmektedir.	Maksimum diyafram belirtildiğinde diyafram değeri görüntülenecektir.	212

Gösterge		Sorun	Çözüm	📖
Kontrol paneli	Vizör			
—	▶ ◀ (yanıp söner)	Fotoğraf makinesi otomatik netleme kullanarak netleyemiyor.	Kompozisyonu veya netlemeyi manuel olarak değiştirin.	40, 101
(Pozlama göstergeleri ve perde hızı veya diyafram ekranı yanıp söner)		Konu çok parlak; fotoğraf fazla ışıklı olacaktır.	<ul style="list-style-type: none"> <li>Daha düşük bir ISO duyarlılığı kullanın.</li> <li>İsteğe bağlı ND filtresi kullanın. Pozlama modunda: <ul style="list-style-type: none"> <li>5 Perde hızını arttırın</li> <li>⌘ Daha küçük bir diyafram (büyük f numarası) seçin</li> </ul> </li> </ul>	109 389 119 120
			<ul style="list-style-type: none"> <li>Daha yüksek bir ISO duyarlılığı kullanın.</li> <li>Flaş kullanın. Pozlama modunda: <ul style="list-style-type: none"> <li>5 Perde hızını düşürün</li> <li>⌘ Daha büyük bir diyafram (küçük f numarası) seçin</li> </ul> </li> </ul>	109 181, 380 119 120
		5 pozlama modunda <b>b u l b</b> ögesini seçin.	Perde hızını veya değiştirin veya manuel pozlama modunu seçin.	119, 122
<b>b u 5 Y</b> (yanıp söner)	<b>b 5 Y</b> (yanıp söner)	Resimler işleniyordur.	İşlem tamamlanana kadar bekleyin.	—

Diş Ticaret A.Ş.

**Nikon**türk

www.nikonturk.com

Gösterge		Sorun	Çözüm	📖
Kontrol paneli	Vizör			
—	⚡ (yanıp söner)	Flaş patladıktan sonra gösterge 3 s boyunca yanıp sönerse, fotoğraf az ışıklı olabilir.	Fotoğrafı ekrandan kontrol edin; az ışıklıysa, ayarları yapın ve yeniden deneyin.	187
<b>Full</b> CF/SD (yanıp söner)	<b>Full</b> (yanıp söner)	Geçerli ayarlarla daha fazla fotoğraf kaydetmek için yeterli bellek yok ya da fotoğraf makinesinin dosya ya da klasör numarası bitmiştir.	<ul style="list-style-type: none"> <li>Kalite ya da boyutu azaltın.</li> <li>Önemli resimleri bilgisayara veya diğer cihazlara kopyaladıktan sonra fotoğrafları silin.</li> <li>Yeni bellek kartı yerleştirin.</li> </ul>	84, 87 234 29
<b>Err</b> (yanıp söner)		Fotoğraf makinesi arızası.	Deklanşörü bırakın. Hata düzelmezse ya da sıkça görülürse, yetkili Nikon servis temsilcisine danışın.	—

# KARACASULU

## Dış Ticaret A.Ş.



**CF ve SD Simgeleri**

Bu simgeler etkilerini kara göstermek için yanıp söner.

# Nikon türk

www.nikonturk.com



Gösterge		Sorun	Çözüm	📖
Ekran	Kontrol paneli			
Bellek kartı yok.	(- E -)	Fotoğraf makinesi bellek kartını algılamıyor.	Fotoğraf makinesini kapatın ve kartın doğru yerleştirildiğini onaylayın.	29
Bu bellek kartı kullanılamıyor. Kart arızalı olabilir. Başka bir kart takın.	    (yanıp söner)	<ul style="list-style-type: none"> <li>Bellek kartına erişirken hata oluştu.</li> <li>Yeni klasör oluşturamıyor.</li> </ul>	<ul style="list-style-type: none"> <li>Nikon onaylı kart kullanın.</li> <li>Kontakların temiz olup olmadığını kontrol edin. Kart hasarlıysa, satıcı ya da Nikon temsilcisiyle irtibat kurun.</li> <li>Önemli resimleri bilgisayara veya diğer cihazlara kopyaladıktan sonra dosyaları silin veya yeni bellek kartı takın.</li> </ul>	434 — 29, 234
	  (yanıp söner)	Fotoğraf makinesi Eye-Fi kartını kontrol edemiyor.	<ul style="list-style-type: none"> <li>Eye-Fi kartı donanım yazılımının güncelliğini kontrol edin.</li> <li>Eye-Fi karttaki dosyaları bir bilgisayara veya başka karta kopyalayın ve kartı formatlayın veya yeni kart takın.</li> </ul>	340 29, 239
Bellek kartı kilitli. Kilidi “yazma” konumuna doğru kaydırın.	  (yanıp söner)	Bellek kartı kilitli (yazma korumalı).	Kart yazma korumalı anahtarını “yazma” konumuna kaydırın.	34
Eye-Fi kartı kilitliyse kullanılamaz.	   (yanıp söner)	Eye-Fi kartı kilitli (yazma korumalı).		34

**Nikon**türk

www.nikonturk.com

Gösterge		Sorun	Çözüm	📖
Ekran	Kontrol paneli			
Bu kart formatlanmamış. Kartı formatlayın.	[F a r] (yanıp söner)	Bellek kartı fotoğraf makinesinde kullanılmak üzere formatlanmamıştır.	Bellek kartını formatlayın ya da yeni bir bellek kartı takın.	29, 32, 326
Flaş ünitesinin donanım yazılımı güncellenemedi. Flaş kullanılamıyor. Yetkili Nikon servis temsilcisiyle irtibat kurun.	—	Fotoğraf makinesine takılı flaş ünitesi donanım yazılımı doğru şekilde güncellenmedi.	Yetkili Nikon servis temsilcisiyle irtibat kurun.	—
Canlı görüntü başlatılmıyor. Lütfen bekleyin.	—	Fotoğraf makinesinin iç sıcaklığı yüksek.	Canlı görüntüyü sürdürmeye veya film kaydını devam ettirmeye başlamadan önce iç devrelerin soğumasını bekleyin.	56, 69
Klasör resim içermiyor.	—	Bellek kartında ya da klasörlerde izleme için seçilmiş resim yok.	<b>İzleme klasörü</b> menüsünden resim içeren klasör seçin ya da resim içeren bellek kartı takın.	29, 260
Tüm resimler gizli.	—	Geçerli klasördeki tüm fotoğraflar gizli.	Başka bir klasör seçilene kadar veya en az bir resmin görüntülenmesine izin vermek için <b>Resim gizle</b> kullanılabildiği kadar hiçbir resim oynatılamaz.	260

Gösterge		Sorun	Çözüm	📖
Ekran	Kontrol paneli			
Bu dosya görüntülenemiyor.	—	Dosya bilgisayar veya farklı bir fotoğraf makinesi markası kullanılarak oluşturulmuş ya da dosya bozuk.	Dosya fotoğraf makinesinde oynatılamaz.	—
Bu dosya seçilemiyor.	—	Seçilen resim rötuşlanamıyor.	Diğer cihazlar ile oluşturulan resimler rötuşlanamaz.	342
Yazıcıyı kontrol edin.	—	Yazıcı hatası.	Yazıcıyı kontrol edin. Devam etmek için, <b>Devam et</b> 'i seçin (mevcutsa).	248 *
Kağıdı kontrol edin.	—	Yazıcıdaki kağıt seçilen boyutta değil.	Doğru boyutta kağıt yerleştirin ve <b>Devam et</b> ögesini seçin.	248 *
Kağıt sıkışması.	—	Kağıt yazıcıda sıkışmıştır.	Sıkışmayı düzeltin ve <b>Devam et</b> ögesini seçin.	248 *
Kağıt bitti.	—	Yazıcıda kağıt bitmiştir.	Seçilen boyutta kağıt yerleştirin ve <b>Devam et</b> ögesini seçin.	248 *
Mürekkep beslemesini kontrol edin.	—	Toner hatası.	Mürekkebi kontrol edin. Devam etmek için, <b>Devam et</b> ögesini seçin.	248 *
Mürekkep bitti.	—	Yazıcıda mürekkep bitmiştir.	Toneri değiştirin ve <b>Devam et</b> ögesini seçin.	248 *

\* Daha fazla bilgi için yazıcı kılavuzuna bakın.

# Nikon türk

www.nikonturk.com

# Teknik Özellikler

## ■ Nikon D800/D800E Dijital Fotoğraf Makinesi

<b>Tür</b>	
<b>Tür</b>	Tek objektif yansıtma dijital fotoğraf makinesi
<b>Objektif montajı</b>	Nikon F objektif yuvası (AF bağlantısı ve AF kontakları ile)
<b>Etkin piksel sayısı</b>	
<b>Etkin piksel sayısı</b>	36,3 milyon
<b>Görüntü sensörü</b>	
<b>Görüntü sensörü</b>	35,9 × 24,0 mm CMOS sensörü (Nikon FX formatı)
<b>Toplam piksel sayısı</b>	36,8 milyon
<b>Toz Azaltma Sistemi</b>	Görüntü sensörü temizleme, Resimden Toz Giderme özelliği referans verileri (opsiyonel Capture NX 2 yazılımı gerekir)
<b>Depolama</b>	
<b>Resim boyutu (piksel)</b>	<ul style="list-style-type: none"><li>• <b>FX (36×24) görüntü alanı</b> 7360 × 4912 (L) 5520 × 3680 (M) 3680 × 2456 (S)</li><li>• <b>1,2× (30×20) görüntü alanı</b> 6144 × 4080 (L) 4608 × 3056 (M) 3072 × 2040 (S)</li><li>• <b>DX (24×16) görüntü alanı</b> 4800 × 3200 (L) 3600 × 2400 (M) 2400 × 1600 (S)</li><li>• <b>5 : 4 (30×24) görüntü alanı</b> 6144 × 4912 (L) 4608 × 3680 (M) 3072 × 2456 (S)</li><li>• <b>Film canlı görüntüsünde FX formatında fotoğraflar çekilir</b> 6720 × 3776 (L) 5040 × 2832 (M) 3360 × 1888 (S)</li><li>• <b>Film canlı görüntüsünde DX formatında fotoğraflar</b> 4800 × 2704 (L) 3600 × 2024 (M) 2400 × 1352 (S)</li></ul> <p><b>Not:</b> Film canlı görüntüsünde çekilen fotoğraflar 16 : 9 en boy oranına sahiptir. DX tabanlı format, DX (24 × 16) 1.5× görüntü alanı kullanılarak çekilen fotoğraflarda kullanılır; Diğer tüm fotoğraflar için FX tabanlı format kullanılır.</p>

# Nikon türk

www.nikonturk.com



Depolama	
Dosya formatı	<ul style="list-style-type: none"> <li>• <b>NEF (RAW):</b> 12 veya 14 bit, kayıpsız sıkıştırılmış, sıkıştırılmış veya sıkıştırılmamış</li> <li>• <b>TIFF (RGB)</b></li> <li>• <b>JPEG:</b> JPEG-Baseline uyumlu, iyi (yaklaşık 1 : 4), normal (yaklaşık 1 : 8) veya temel (yaklaşık 1 : 16) sıkıştırma (<b>Boyut öncelikli</b>); <b>En iyi kalite</b> sıkıştırma kullanılabilir</li> <li>• <b>NEF (RAW)+JPEG:</b> Tek fotoğraf hem NEF (RAW) hem JPEG formatlarında kaydedilir</li> </ul>
Picture Control Sistemi	Standart, Nötr, Canlı, Monokrom, Portre, Manzara arasından seçim yapılabilir; seçili Picture Control değiştirilebilir; özel Picture Control'ler için depolama
Ortam	SD (Güvenli Sayısal) ve UHS-I uyumlu SDHC ve SDXC bellek kartları; Tür I CompactFlash bellek kartları (UDMA uyumlu)
Çift kart yuvaları	Herhangi bir kart birincil veya yedekleme amacıyla veya NEF (RAW) ve JPEG resimlerin ayrı depolanması için kullanılabilir; resimler kartlar arasında kopyalanabilir.
Dosya sistemi	DCF (Design Rule for Camera File System) (Fotoğraf Makinesi Dosya Sistemi Tasarımı Standardı) 2.0, DPOF (Digital Print Order Format) (Dijital Baskı Komutu Formatı), Exif (Exchangeable Image File Format for Digital Still Cameras) (Dijital Sabit Resim Fotoğraf Makineleri için Aktarılabilir Resim Dosyası Formatı) 2.3, PictBridge

Vizör	
Vizör	Göz seviyesine ayarlanmış beşli prizma tek objektif yansıtma vizör
Çerçeve alanı	<ul style="list-style-type: none"> <li>• <b>FX (36×24):</b> Yaklaşık %100 yatay ve %100 dikey</li> <li>• <b>1,2× (30×20):</b> Yaklaşık %97 yatay ve %97 dikey</li> <li>• <b>DX (24×16):</b> Yaklaşık %97 yatay ve %97 dikey</li> <li>• <b>5:4 (30×24):</b> Yaklaşık %97 yatay ve %100 dikey</li> </ul>
Büyütme	Yaklaşık 0,7 × (50 mm f/1.4 objektif sonsuza ayarlı, -1,0 m <sup>-1</sup> )
Bakış noktası	17 mm (-1,0 m <sup>-1</sup> ); vizör göz merceği objektifinin yüzeyinin ortasından)
Dioptri ayar	-3--+1 m <sup>-1</sup>
Netleme ekranı	AF alan basamaklama ve kadraj kılavuz çizgileriyle Tür B BriteView Clear Matte Mark VIII ekranı
Yansımaya yansıması	Hızlı dönüş

# Nikon türk

www.nikonturk.com



Vizör	
Alan derinliği önizleme	Net alan derinliği önizleme düğmesine basıldığında, objektif diyaframı kullanıcının seçtiği (A ve M modları) veya fotoğraf makinesinin seçtiği (P ve S modları) değerde durdurulur
Objektif diyaframı	Hızlı dönüşlü, elektronik kontrollü
Objektif	
Uyumlu objektifler	<p>Tür G ve D objektifler (PC Mikro-NIKKOR objektiflerde bazı kısıtlamalar vardır) ve DX objektifler (DX 24 × 16 1.5× görüntü alanı kullanan), AI-P NIKKOR objektifler ve CPU olmayan AI objektifler (yalnızca A ve M pozlama modları) dahil AF NIKKOR objektiflerle uyumludur. IX NIKKOR objektifler, F3AF için olan objektifler ve AI olmayan objektifler kullanılamaz.</p> <p>Elektronik telemetre, maksimum diyafram f/5.6 veya daha hızlısına sahip objektiflerle kullanılabilir (elektronik telemetre, maksimum diyafram f/8 veya daha hızlısına sahip objektiflerle 11 netleme noktasını destekler).</p>
Deklanşör	
Tür	Elektronik kontrollü dikey hareketli odak düzlemlili deklanşör
Hız	$1/8000$ – 30 s, $1/3$ , $1/2$ veya 1 EV'lik adımlarla, uzun pozlama, X250
Flaş senkr hızı	X= $1/250$ s; $1/320$ s veya daha yavaş deklanşörle senkronize olur (flaş menzili $1/250$ ve $1/320$ s arasındaki hızlarda düşer)
Bırak	
Deklanşör modu	S (tek kare), CL (sürekli yavaş hız), CH (sürekli yüksek hız), C (sessiz deklanşör modu), Ⓢ (otomatik zamanlama), MUP (ayna kaldırılarak)

# Nikon türk

www.nikonturk.com



## Bırak

<b>Yaklaşık kare ilerleme hızı</b>	<b>EN-EL15 pillerle</b> <b>Görüntü alanı:</b> FX/5 : 4 <b>Cı:</b> 1–4 fps <b>Ch:</b> 4 fps <b>Görüntü alanı:</b> DX/1,2× <b>Cı:</b> 1–5 fps <b>Ch:</b> 5 fps	<b>Diğer güç kaynakları</b> <b>Görüntü alanı:</b> FX/5 : 4 <b>Cı:</b> 1–4 fps <b>Ch:</b> 4 fps <b>Görüntü alanı:</b> 1,2× <b>Cı:</b> 1–5 fps <b>Ch:</b> 5 fps <b>Görüntü alanı:</b> DX <b>Cı:</b> 1–5 fps <b>Ch:</b> 6 fps
<b>Otomatik zamanlama</b>	2 s, 5 s, 10 s, 20 s; 1–9 pozlamalar, 0,5, 1, 2 veya 3 s aralıklarında	

## Pozlama

<b>Ölçüm</b>	Yaklaşık 91K (91.000) pikseli RGB sensör kullanılarak TTL pozlama ölçümü
<b>Ölçüm yöntemi</b>	<ul style="list-style-type: none"><li>• <b>Matris:</b> 3D renkli matris ölçümü III (G ve D türü objektifler); renkli matris ölçümü III (diğer CPU objektifler); renkli matris ölçümü, kullanıcının objektif verilerini belirtmesi şartıyla CPU olmayan objektiflerde de kullanılabilir</li><li>• <b>Merkez ağırlıklı:</b> %75 ağırlık, karenin merkezindeki 12 mm'lik merkezine verilir. Dairenin çapı 8, 15 veya 20 mm'ye değişebilir veya ağırlık tüm karenin ortalamasına bağlı olabilir (CPU olmayan objektifler 12 mm daire veya tüm karenin ortalamasını kullanır)</li><li>• <b>Nokta:</b> Seçilen netleme noktası üzerinde ortalanmış 4 mm'lik daire (karenin yaklaşık %1,5'i) ölçülür (CPU olmayan objektif kullanıldığında merkez netleme noktası üzerindedir)</li></ul>
<b>Mesafe (ISO 100, f/1.4 objektif, 20 °C)</b>	<ul style="list-style-type: none"><li>• <b>Matris veya merkez ağırlıklı ölçüm:</b> 0–20 EV</li><li>• <b>Noktasal ölçüm:</b> 2–20 EV</li></ul>
<b>Pozometre bağlantısı</b>	Kombiye CPU ve AI
<b>Pozlama modu</b>	Değişken programlı programlanmış otomatik pozlama (P); enstantane öncelikli otomatik (S); diyafram öncelikli otomatik program (A); manuel (M)
<b>Pozlama telafisi</b>	1/3, 1/2 veya 1 EV'lik artışlarla –5 – +5 EV
<b>Pozlama basamaklama</b>	1/3, 1/2, 2/3 veya 1 EV'lik adımlarla 2–9 kare
<b>Flaş basamaklama</b>	1/3, 1/2, 2/3 veya 1 EV'lik adımlarla 2–9 kare

# Nikon türk

www.nikonturk.com

Pozlama	
<b>Beyaz dengesi basamaklama</b>	1, 2 veya 3'lük adımlarla 2–9 kare
<b>ADL alternatifli pozlama</b>	Bir kare için seçilen değeri kullanan 2 kare veya tüm kareler için ön ayar değerlerini kullanan 3–5 kare
<b>Pozlama kilidi</b>	Parlaklık, algılanan değerde  <b>AE-L/AF-L</b> düğmesiyle kilitlenir
<b>ISO duyarlılığı (Tavsiye Edilen Poz İndeksi)</b>	$\frac{1}{3}$ , $\frac{1}{2}$ veya 1 EV'lik adımlarla ISO 100 – 6400. ISO 100 altında yaklaşık 0,3, 0,5, 0,7 veya 1 EV (ISO 50 eşdeğeri) veya ISO 6400 üstünde yaklaşık 0,3, 0,5, 0,7, 1 veya 2 EV (ISO 25600 eşdeğeri) olarak da ayarlanabilir; Otmk ISO duyarlılığı kntrl kullanılabilir
<b>Etkin D-Lighting</b>	<b>Otomatik, Ekstra yüksek, Yüksek, Normal, Düşük</b> veya <b>Kapalı</b> arasından seçim yapılabilir

Netle	
<b>Otomatik netleme</b>	TTL faz algılama, ince ayar, 51 netleme noktası (15 çapraz tür sensör; 11 sensörle desteklenen f/8) ve AF yardımcı aydınlatması (menzil yaklaşık 0,5–3 m) içeren Nikon Advanced Multi-CAM 3500FX otomatik netleme sensörü modülü
<b>Algılama menzili</b>	–2–+19 EV (ISO 100, 20 °C)
<b>Objektif sürekli servosu</b>	<ul style="list-style-type: none"> <li>• <b>Otomatik netleme (AF):</b> Single-sürekli servo AF (<b>AF-S</b>); sürekli-servo AF (<b>AF-C</b>); tahminli netleme izleme konunun durumuna göre otomatik olarak etkinleştirilir</li> <li>• <b>Manuel netleme (M):</b> Elektronik telemetre kullanılabilir</li> </ul>
<b>Netleme noktası</b>	51 veya 11 netleme noktası olarak seçilebilir
<b>AF alanı modu</b>	Tek nokta AF, 9, 21 veya 51 noktali dinamik alan AF, 3D izleme, otomatik alan AF
<b>Netleme kilidi</b>	Netleme, deklanşöre yarım basılarak (single-sürekli servo AF) veya  <b>AE-L/AF-L</b> düğmesine basılarak kilitlenebilir

# Nikon türk

www.nikonturk.com



Flaş	
<b>Dahili flaş</b>	Düğme bırakılarak manuel açma ve bir 12 Kılavuz Numarası, manuel flaşla 12 (m, ISO 100, 20 °C)
<b>Flaş kontrolü</b>	<b>TTL:</b> Yaklaşık 91K (91.000) piksel RGB sensörü kullanan i-TTL flaş kontrolü dahili flaş ve SB-910, SB-900, SB-800, SB-700, SB-600 veya SB-400 ile kullanılabilir; matris ve merkez ağırlıklı ölçüm ile kullanılan dijital SLR için i-TTL dengeli dolgu flaşı, noktasal ölçümlü dijital SLR'li standart i-TTL flaş
<b>Flaş modu</b>	Ön perde senkr, yavaş senk, arka perde senkr, kırmızı göz azaltma, yavaş senk ile kırmızı göz azaltma, yavaş arka perde senk; Otomatik FP Yüksek Hızlı Flaş Senkronizasyon desteklenir
<b>Flaş telifisi</b>	$\frac{1}{3}$ , $\frac{1}{2}$ veya 1 EV'lik artışlarla -3+1 EV
<b>Flaş hazır göstergesi</b>	Dahili flaş veya opsiyonel flaş ünitesi tam şarj edildiğinde yanar; flaş tam çıkışta patladıktan sonra 3 s kadar yanıp söner
<b>Aksesuar kızığı</b>	Senk ve veri kontakları ve güvenlik kilidine sahip ISO 518 aktif kontak
<b>Nikon Creative Lighting System (CLS)</b>	Gelişmiş Kablosuz Aydınlatma, dahili flaş, SB-910, SB-900, SB-800 veya SB-700 ile ana flaş olarak ve SB-600 veya SB-R200 uzak ya da SU-800 ayar düğmesi olarak desteklenir; dahili flaş ayar düğmesi modunda ana flaş olarak çalışır; Otomatik FP Yüksek Hızlı Flaş Senkronizasyon ve pilot aydınlatma SB-400 hariç tüm CLS uyumlu flaş üniteleriyle desteklenir; Flaş Renk Bilgisi İletişimi ve FV kilidi tüm CLS uyumlu flaş üniteleriyle desteklenir
<b>Senkron terminali</b>	Kilitleme vida yiviyle ISO 519 senkron terminali
Beyaz dengesi	
<b>Beyaz dengesi</b>	Otomatik (2 tür), ampul ışığı, floresan (7 tür), doğrudan güneş ışığı, flaş, bulutlu, gölge, önceden belirl. beyaz ayarı (4 değere kadar saklanabilir), renk sıcaklığı seçin (2500 K–10.000 K), tümü ince ayarlı

# Nikon türk

www.nikonturk.com

Canlı görüntü	
<b>Modlar</b>	Canlı görüntü çekimi (durağan görüntü), film canlı görüntüsü (filmler)
<b>Objektif sürekli servosu</b>	<ul style="list-style-type: none"> <li>• <b>Otomatik netleme (AF):</b> Single-sürekli servo AF (<b>AF-S</b>); devamlı servo AF (<b>AF-F</b>)</li> <li>• Manuel netleme (<b>M</b>)</li> </ul>
<b>AF alanı modu</b>	Yüz öncelikli AF, geniş alan AF, normal alan AF, konu izleme AF
<b>Otomatik netleme</b>	Çerçevenin herhangi bir yerinde kontrast ölçümlü AF (yüz öncelikli AF veya konu izleme AF seçildiğinde fotoğraf makinesi netleme noktasını otomatik olarak seçer)
Film	
<b>Ölçüm</b>	Ana görüntü sensörünü kullanan TTL pozometre
<b>Kare boyutu (piksel) ve kare hızı</b>	<ul style="list-style-type: none"> <li>• 1920 × 1080; 30 p (aşamalı), 25 p, 24 p</li> <li>• 1280 × 720; 60 p, 50 p, 30 p, 25 p</li> </ul> 60 p, 50 p, 30 p, 25 p ve 24 p için gerçek kare hızları sırasıyla 59,94, 50, 29,97, 25 ve 23,976 fps'dir; seçenekler hem ★ yüksek hem de normal resim kalitesini destekler
<b>Dosya formatı</b>	MOV
<b>Video sıkıştırma</b>	H.264/MPEG-4 Gelişmiş Video Kodlama
<b>Ses sıkıştırma</b>	Doğrusal PCM
<b>Ses kaydı aygıtı</b>	Dahili mono veya harici stereo mikrofonu; duyarlılık ayarlı
<b>Diğer seçenekler</b>	Dizin işaretleme, zaman aralıklı çekim
Ekran	
<b>Ekran</b>	8 cm/3,2 inç, yaklaşık 921 k-nokta (VGA) TFT LCD, 170 ° resim açısı, yaklaşık %100 çerçeve alanı ve ortam parlaklığı sensörü kullanan otomatik ekran parlaklığı kontrolü

# Nikon türk

www.nikonturk.com



İzleme	
İzleme	Tam kare ve küçük resim (4,9 veya 72 resim) izleme; izleme zoom işlevi, film izleme, fotoğraf ve/veya film slayt gösterileri, parlak noktalar, histogram göstergesi, otomatik resim döndürme ve resim yorumu (36 karaktere kadar)

Arabirim	
USB	SuperSpeed USB (USB 3.0 Mikro-B konektör)
HDMI çıkışı	Tür C mini-pin HDMI konektörü; fotoğraf makinesi ekranıyla eşzamanlı olarak kullanılabilir
Ses girişi	Stereo mini-pin jak (3,5 mm çaplı)
Ses çıkışı	Stereo mini-pin jak (3,5 mm çaplı)
On pinli uzak terminal	Opsiyonel uzaktan kumanda, GP-1 GPS ünitesi veya NMEA0183 sürüm 2.01 veya 3.01 GPS cihazını bağlamak için kullanılabilir (opsiyonel MC-35 GPS adaptör kablosu ve D-sub 9-pinli konektörlü kablo gerektirir)

Desteklenen diller	
Desteklenen diller	Arapça, Çince (Modern ve Klasik), Çekçe, Danca, Hollandaca, İngilizce, Fince, Fransızca, Almanca, Endonezya dili, İtalyanca, Japonca, Korece, Norveçli, Lehçe, Portekizce, Rumence, Rusça, İspanyolca, İsviççe, Tay dili, Türkçe, Ukrayna dili

Güç kaynağı	
Pil	Bir adet şarj edilebilir Li-ion EN-EL15 pil
Pil paketi	Bir şarj edilebilir Nikon EN-EL18 Li-ion pil (ayrıca edinilebilir), bir şarj edilebilir Nikon EN-EL15 Li-ion pil veya sekiz AA alkin, Ni-MH veya lityum pil ile Opsiyonel MB-D12 çok yönlü pil paketi. EN-EL18 piller kullanılırken bir BL-5 pil yuvası kapağı gerekir.
AC adaptörü	EH-5b AC adaptörü; EP-5B güç konektörü gerektirir (ayrıca edinilebilir)

Tripod soketi	
Tripod soketi	1/4 inç (ISO 1222)

**Nikon**türk

www.nikonturk.com

Boyutlar/ağırlık	
Boyutlar (G × Y × D)	Yaklaşık 146 × 123 × 81,5 mm
Ağırlık	Pille ve SD bellek kartıyla, ancak gövde kapağı olmadan yaklaşık 1000 g; yaklaşık 900 g (yalnızca fotoğraf makinesi)

Çalıştırma ortamı	
Sıcaklık	0–40 °C
Nem	%85'ten az (yoğunlaşma yok)

- Aksi belirtilmedikçe, tüm rakamlar tam şarjlı bir pil ile 20 °C ortam sıcaklığında çalıştırılan fotoğraf makinesi içindir.
- Nikon bu kılavuzda açıklanan donanım ve yazılımların teknik özelliklerini istediği zaman ve önceden bildirimde bulunmaksızın değiştirme hakkını saklı tutar. Nikon bu kılavuzun içerdiği herhangi bir hatadan kaynaklanan zararlardan sorumlu tutulamaz.

KARACASULU  
Dış Ticaret A.Ş.

**Nikon**türk

www.nikonturk.com



<b>MH-25 pil şarj cihazı</b>	
<b>Nominal giriş</b>	AC 100–240 V, 50/60 Hz, 0,12–0,23 A
<b>Nominal çıkış</b>	DC 8,4 V/1,2 A
<b>Desteklenen piller</b>	Nikon EN-EL15 şarj edilebilir Li-ion piller
<b>Şarj süresi</b>	Şarj kalmadığında 25 °C ortam sıcaklığında yaklaşık 2 saat 35 dakika
<b>Çalıştırma sıcaklığı</b>	0–40 °C
<b>Boyutlar (G × Y × D)</b>	Çıkıntılar hariç yaklaşık 91,5 × 33,5 × 71 mm
<b>Kablonun uzunluğu</b>	Yaklaşık 1,5 m
<b>Ağırlık</b>	Yaklaşık 110 g, güç kablosu ve AC duvar adaptörü hariç

<b>EN-EL15 şarj edilebilir Li-ion pil</b>	
<b>Tür</b>	Şarj edilebilir lityum-iyon pil
<b>Nominal kapasite</b>	7,0 V, 1900 mAh
<b>Çalıştırma sıcaklığı</b>	0–40 °C
<b>Boyutlar (G × Y × D)</b>	Yaklaşık 40 × 56 × 20,5 mm
<b>Ağırlık</b>	Yaklaşık 88 g, terminal kapağı hariç

**KARACASULU**  
Dış Ticaret A.Ş.

**Nikon**türk

www.nikonturk.com



## Desteklenen Standartlar

- **DCF Sürüm 2.0:** Design Rule for Camera File System (Fotoğraf Makinesi Dosya Sistemi Tasarımı Standardı-DCF), farklı fotoğraf makinesi markaları arasında uyumluluğu sağlamak için dijital fotoğraf makinesi endüstrisinde yaygın olarak kullanılan bir standarttır.
- **DPOF:** Digital Print Order Format (Dijital Baskı Komutu Formatı-DPOF) resimlerin bellek kartında kayıtlı baskı siparişlerinden basılmasını sağlayan endüstri çapında bir standarttır.
- **Exif sürüm 2.3:** Fotoğraf makinesi, resimler Exif uyumlu yazıcılardan çıkarıldığında fotoğraflar ile saklanan bilginin optimal renkli baskı için kullanıldığı bir standart olan Exif (Exchangeable Image File Format for Digital Still Cameras (Dijital Sabit Resim Fotoğraf Makineleri için Aktarılabılır Resim Dosyası Formatı)) sürüm 2.3'ü destekler.
- **PictBridge:** Dijital fotoğraf makinesi ve yazıcı endüstrilerinin işbirliğiyle geliştirilen, fotoğrafların önce bir bilgisayara aktarılmaksızın doğrudan yazıcıdan çıkarılmasına imkan tanıyan bir standarttır.
- **HDMI:** High-Definition Multimedia Interface (Yüksek Çözünürlüklü Çokluortam Arabirimi-HDMI) tek bir kablo bağlantısıyla HDMI cihazlarına sesli-görsel veriler ve kontrol sinyalleri gönderebilen tüketici elektroniğinde ve AV cihazlarında kullanılan çokluortam arabirimlerine yönelik bir standarttır.

## Ticari Marka Bilgileri

Macintosh, Mac OS ve QuickTime Apple Inc.'in ABD ve/veya diğer ülkelerde tescilli ticari markalarıdır. Microsoft, Windows ve Windows Vista, Microsoft Corporation'ın ABD ve/veya diğer ülkelerde tescilli ticari markaları veya ticari markalarıdır. SD, SDHC ve SDXC logoları SD-3C, LLC'nin ticari markalarıdır. CompactFlash, SanDisk Corporation'ın ticari markasıdır. HDMI, **HDMI** logosu ve High-Definition Multimedia Interface, HDMI Licensing LLC'nin ticari markaları veya tescilli ticari markalarıdır. PictBridge bir ticari markadır. Bu elkitabında bahsi geçen diğer tüm ticari adlar veya Nikon ürününüzle birlikte verilen diğer dokümanlar ilgili şirketlerin ticari markaları veya tescilli ticari markalarıdır.

# Nikontürk

www.nikonturk.com



# Onaylı Bellek Kartları

Fotoğraf makinesi aşağıdaki kısımda listelenen SD ve CompactFlash bellek kartlarını kabul eder. Diğer kartlar test edilmemiştir. Aşağıda listelenen kartlar ile ilgili daha fazla bilgi için, lütfen üretici ile görüşün.

## SD Bellek Kartları

Aşağıdaki kartların fotoğraf makinesiyle kullanımı test edilmiş ve onaylanmıştır. Sınıf 6 veya daha hızlı yazma hızlarına sahip kartlar film kaydı için önerilir. Yavaş yazma hızına sahip kartlar kullanıldığında kayıt beklenmedik bir şekilde sona erer.

	SD kartlar	SDHC kartlar <sup>2</sup>	SDXC kartlar <sup>3</sup>
SanDisk		4 GB, 8 GB, 16 GB, 32 GB	64 GB
Toshiba			
Panasonic	2 GB <sup>1</sup>	4 GB, 6 GB, 8 GB, 12GB, 16 GB, 24 GB, 32 GB	48 GB, 64 GB
Lexar Media		4 GB, 8 GB, 16 GB	
Platinum II		4 GB, 8 GB, 16 GB, 32 GB	—
Professional			
Full-HD Video	—	4 GB, 8 GB, 16 GB	

1 Tüm kart okuyucularının veya kartın kullanacağı diğer tüm aygıtların 2 GB kartları desteklediğini kontrol edin.

2 Tüm kart okuyucularının veya kartın kullanacağı diğer tüm aygıtların SDHC uyumlu olduklarını kontrol edin. Fotoğraf makinesi UHS-1'i destekler.

3 Tüm kart okuyucularının veya kartın kullanacağı diğer tüm aygıtların SDXC uyumlu olduklarını kontrol edin. Fotoğraf makinesi UHS-1'i destekler.



**Nikon**türk

www.nikonturk.com

## ■ ■ CompactFlash Bellek Kartları

Aşağıdaki Tür I CompactFlash bellek kartlarının fotoğraf makinesi ile kullanımı test edilmiş ve onaylanmıştır. Tür II kartlar ve mikrosürücüler kullanılamaz.

SanDisk	Extreme Pro	SDCFXP	16 GB, 32 GB, 64 GB, 128 GB
	Extreme	SDCFX	8 GB, 16 GB, 32 GB
	Extreme IV	SDCFX4	2 GB, 4 GB, 8 GB, 16 GB
	Extreme III	SDCFX3	2 GB, 4 GB, 8 GB, 16 GB
	Ultra II	SDCFH	2 GB, 4 GB, 8 GB
	Standard	SDCFB	2 GB, 4 GB
Lexar Media	Professional UDMA	600 ×	8 GB, 16 GB, 32 GB
		400 ×	8 GB, 16 GB, 32 GB
		300 ×	2 GB, 4 GB, 8 GB, 16 GB
	Professional	233 ×	2 GB, 4 GB, 8 GB
		133 ×	2 GB, 4 GB, 8 GB
		80 ×	2 GB, 4 GB
	Platinum II	80 ×	2 GB, 4 GB, 8 GB, 16 GB
		60 ×	4 GB

KARACASULU  
Dış Ticaret A.Ş.

**Nikon**türk

www.nikonturk.com



# Bellek Kartı Kapasitesi

Aşağıdaki tabloda, farklı resim kalitesinde (□ 84), resim boyutunda (□ 87) ve görüntü alanı ayarlarında (□ 79) bir 8 GB Toshiba R95 W80MB/s UHS-I SDHC kartta depolanabilen yaklaşık resim sayısı gösterilmektedir.

## ■ FX (36×24) Görüntü Alanı \*

Resim kalitesi	Resim boyutu	Dosya boyutu <sup>1</sup>	Resim sayısı <sup>1</sup>	Arabellek kapasitesi <sup>2</sup>
NEF (RAW), Kayıpsız sıkıştırılmış, 12-bit	—	32,4 MB	133	21
NEF (RAW), Kayıpsız sıkıştırılmış, 14-bit	—	41,3 MB	103	17
NEF (RAW), Sıkıştırılmış, 12-bit	—	29,0 MB	182	25
NEF (RAW), Sıkıştırılmış, 14-bit	—	35,9 MB	151	20
NEF (RAW), Sıkıştırılmamış, 12-bit	—	57,0 MB	133	18
NEF (RAW), Sıkıştırılmamış, 14-bit	—	74,4 MB	103	16
TIFF (RGB)	L	108,2 MB	71	16
	M	61,5 MB	126	18
	S	28,0 MB	277	26
JPEG iyi <sup>3</sup>	L	16,3 MB	360	56
	M	10,4 MB	616	100
	S	5,2 MB	1200	100
JPEG normal <sup>3</sup>	L	9,1 MB	718	100
	M	5,3 MB	1200	100
	S	2,6 MB	2400	100
JPEG temel <sup>3</sup>	L	4,0 MB	1400	100
	M	2,7 MB	2400	100
	S	1,4 MB	4800	100

\* Otomatik DX kırpma seçildiğinde DX alanı objektiflerle çekilen resimleri içerir.

# Nikon türk

www.nikonturk.com

## ■ DX (24×16) Görüntü Alanı\*

Resim kalitesi	Resim boyutu	Dosya boyutu <sup>1</sup>	Resim sayısı <sup>1</sup>	Arabellek kapasitesi <sup>2</sup>
NEF (RAW), Kayıpsız sıkıştırılmış, 12-bit	—	14,9 MB	303	38
NEF (RAW), Kayıpsız sıkıştırılmış, 14-bit	—	18,6 MB	236	29
NEF (RAW), Sıkıştırılmış, 12-bit	—	13,2 MB	411	54
NEF (RAW), Sıkıştırılmış, 14-bit	—	16,2 MB	343	41
NEF (RAW), Sıkıştırılmamış, 12-bit	—	25,0 MB	303	30
NEF (RAW), Sıkıştırılmamış, 14-bit	—	32,5 MB	236	25
TIFF (RGB)	L	46,6 MB	165	21
	M	26,8 MB	289	26
	S	12,5 MB	616	41
JPEG iyi <sup>3</sup>	L	8,0 MB	796	100
	M	5,1 MB	1200	100
	S	2,7 MB	2300	100
JPEG normal <sup>3</sup>	L	4,1 MB	1500	100
	M	2,6 MB	2500	100
	S	1,4 MB	4600	100
JPEG temel <sup>3</sup>	L	2,0 MB	3000	100
	M	1,3 MB	5000	100
	S	0,7 MB	8900	100

\* **Otomatik DX kırp** için **Açık** seçildiğinde DX objektiflerle çekilen resimleri içerir.

**Nikon**türk

www.nikonturk.com



- 1 Tüm rakamlar yaklaşıktır. Dosya boyutu kaydedilen sahneye göre değişir.
- 2 ISO 100'de hafıza tamponlamada saklanabilen maksimum poz sayısı. **JPEG sıkıştırma** için **En iyi kalite** seçilirse, ISO duyarlılığı Yüksek 0,3 veya üstüne ayarlanırsa, Otmk ISO duyarlılığı kntrl açıkken **Yüksek ISO KA** açılırsa veya ISO duyarlılığı ISO 1600 veya üzerine ayarlanırsa ya da uzun poz kumlanma azaltma, Etkin D-Lighting veya otomatik dağılma kontrolü açıksa düşer.
- 3 Rakamlar hesaplanırken **JPEG sıkıştırma** ayarının **Boyut öncelikli** olarak yapıldığı varsayılmıştır. **En iyi kalite** seçildiğinde JPEG resimlerinin dosya boyutu artar; dolayısıyla resim sayısı ve arabellek kapasitesi düşer.



# KARACASULU

## Dış Ticaret A.Ş.

### d3—Maksimum sürekli bırakma (☐ 293)

Tek bir arka arkaya çekimle çekilebilecek maksimum fotoğraf sayısı 1 ve 100 arasındaki herhangi bir sayıya ayarlanabilir.

# Nikon türk

www.nikonturk.com

# Pil Ömrü

Tam şarjlı pillerle çekilebilen çekim sayısı pilin durumuna, sıcaklığa ve fotoğraf makinesinin kullanım şekline göre değişir. AA pilleri kullanıldığında, kapasite yapımına ve depolama koşullarına göre değişebilir; bazı piller kullanılamaz. Fotoğraf makinesi ve opsiyonel MB-D12 çok yönlü pil paketi örnek resimleri aşağıda verilmiştir.

- **CIPA standardı<sup>1</sup>**

**Bir EN-EL15 pil (fotoğraf makinesi):** Yaklaşık 900 çekim

**Bir EN-EL15 pil (MB-D12):** Yaklaşık 900 çekim

**Bir EN-EL18 pil (MB-D12):** Yaklaşık 1400 çekim

**Sekiz AA alkalin pil (MB-D12):** Yaklaşık 1000 çekim

- **Nikon standart<sup>2</sup>**

**Bir EN-EL15 pil (fotoğraf makinesi):** Yaklaşık 2400 çekim

**Bir EN-EL15 pil (MB-D12):** Yaklaşık 2400 çekim

**Bir EN-EL18 pil (MB-D12):** Yaklaşık 3800 çekim

**Sekiz AA alkalin pil (MB-D12):** Yaklaşık 2400 çekim

1 23 °C (±2 °C) sıcaklıkta, bir AF-S NIKKOR 24-120mm f/4G ED VR objektif ile aşağıdaki test koşullarında ölçülmüştür: objektif sonsuzdan minimum menzile devir yapmıştır ve varsayılan ayarlarla her 30 s'de bir fotoğraf çekilmiştir; iki çekimde bir flaş patlar. Canlı görüntü kullanılmamıştır.

2 20 °C de, bir AF-S NIKKOR 70-200mm f/2.8G ED VR II objektif ile aşağıdaki test koşullarında ölçülmüştür: titreşim azaltma kapalı, resim kalitesi JPEG normal, resim boyutu L (büyük), perde hızı 1/250 s olarak ayarlanmıştır, deklanşöre üç saniye süreyle yarım basılmıştır ve netleme sonsuzdan minimum menzile üç devir yapmıştır; her seferde altı çekim yapılmış ve ekran beş saniye açılmış ve ardından kapatılmıştır; döngü poz sayaçları her kapatıldığında bir kez yinelenmiştir.

**Nikon**türk

www.nikonturk.com



Aşağıdakiler pil ömrünü azaltabilir:

- Ekranın kullanılması
- Deklanşörün yarım basılı konumda tutulması
- Tekrarlayan otomatik netleme işlemleri
- NEF (RAW) veya TIFF (RGB) fotoğrafların çekilmesi
- Düşük perde hızları
- Opsiyonel bir WT-4 kablosuz verici kullanımı
- Opsiyonel GP-1 GPS ünitesinin kullanımı
- VR objektifler ile VR (titreşim azaltma) modunun kullanımı

Şarj edilebilir Nikon EN-EL15 pillerden maksimum verimi almak için:

- Pil kontaklarını temiz tutun. Lekeli kontaklar pil performansını azaltabilir.
- Pilleri şarj sonrasında hemen kullanın. Piller kullanılmadan bekletildiğinde şarjını yitirir.

KARACASULU  
Dış Ticaret A.Ş.

**Nikon**türk

www.nikonturk.com



# Dizin

## Semboller

P (Programlanmış otomatik pozlama) .. 118	
S (Enstantane öncelikli otomatik) .. 119	
A (Diyafram öncelikli otomatik program)..... 120	
M (Manuel)..... 122	
S ..... 103	
CL ..... 103, 293	
CH ..... 103	
Q ..... 103	
☺ (Otomatik zamanlama) ..... 103, 106	
MUP ..... 104, 108	
[+] (Tek nokta AF) ..... 93	
[D] (Dinamik alan AF) ..... 93	
[A] (Otomatik alan AF)..... 94	
[F] (Yüz öncelikli AF)..... 49	
[G] (Geniş alan AF) ..... 49	
[N] (Normal alan AF) ..... 49	
[K] (Konuyu izleme AF) ..... 49	
[M] (Matris)..... 115	
[C] (Merkez ağırlıklı) ..... 115, 289	
[.] (Nokta) ..... 115	
Fn düğmesi..... 311, 321	
Info (Bilgi) düğmesi ..... 10, 13	
Lv (Canlı görüntü) düğmesi ..... 45, 59	
? (Yardım) ..... 15, 18	
r (Hafıza tamponlama) ..... 40, 105	
☼ düğmesi ..... 4, 309	
● (Netleme göstergesi) ..... 40, 98, 102	
PRE (Önceden belirlenmiş beyaz ayarı) 146, 154	

## Sayısal

1,2x (30x20) 1,2x ..... 80	
12 bit ..... 86	
14 bit ..... 86	
3B renkli matris ölçümü III ..... 115	
3D-izleme ..... 94, 95	
5 : 4 (30 x 24) ..... 80	

## A

AC adaptörü ..... 387, 391	
ADL alternatifli pozlama..... 141, 307	
Adobe RGB (Renkli alan)..... 274	
AE ve flaş (Otmrk basamaklama ayarı).. 132, 307	
AE-L/AF-L düğmesi ..... 98, 315, 323	
AF ..... 48-50, 91-100, 281-286	
AF alan basamakları ..... 8, 35	
AF alanı modu ..... 49, 93	
AF etkinleştirme ..... 283	
AF ince ayarı ..... 338	
AF modu düğmesi ..... 48, 50, 92, 94	
AF yardımcısı ..... 286, 377, 385	
AF-C ..... 91, 281	
AF-F ..... 48	
AF-ON düğmesi ..... 92, 283	
AF-S ..... 48, 91, 282	
Aksesuar kızıağı ..... 380	
Aksesuarlar ..... 387	
Alan derinliği ..... 117, 120	
A-M düğmesi ..... 25	
Ampul ışığı (Beyaz dengesi) ..... 145	
Aralıklı çekim ..... 201	
Arka arkaya çekim ..... 293, 312	
Arka perde senk ..... 183	
Arka plan aydınlatma ..... 4, 296	
Ayar düğmesi modu ..... 301, 303	
Ayar kadranlarını özelleştir ..... 317	
Ayarlar menüsü ..... 325	
Ayarları kaydet/yükle ..... 335	
Ayna ..... 108, 398	
Ayna kaldırılarak ..... 108, 398	
Ayna kaldırılarak modu ..... 104, 108	
Aynayı temizlik için kilitle ..... 398	

## B

Balık gözü ..... 358	
Basamaklama ..... 132, 307, 308	
Basamaklama sırası ..... 308	

# Nikon türk

www.nikonturk.com

Baskı seçenekleri (PictBridge [Ayarlar] menüsü).....	249
Baskıyı başlat.....	250, 253
Basma .....	247
Bastır (DPOF).....	251
Başlangıç/bitiş noktası seç .....	74
Bellek kartı .....	29, 32, 326, 434
Bellek kartı kapasitesi.....	436
Bellek kartını formatla.....	326
Beyaz dengesi.....	137, 145
Beyaz dengesi basamaklama.....	137
Bilgi.....	222, 261
Bilgi ekranı .....	10, 295, 296
Bilgisayar .....	239
Birincil yuva .....	38, 89
<b>BKT düğmesi</b> ....	133, 137, 141, 180, 197, 316
Boyut.....	68, 87, 346
Boyut öncelikli (JPEG sıkıştırma) .....	86
Bulutlu (Beyaz dengesi) .....	145
Büyüteçli oküler .....	388

## C

Camera Control Pro 2 .....	246, 389
Canlı (Picture Control Ayarla).....	163
Canlı görüntü.....	45–57, 59–69
Canlı görüntü çekimi.....	45
Canlı görüntü seçici.....	45, 59
Capture NX 2.....	85, 327, 389
CL modu çekim hızı .....	293
CLS.....	381
CompactFlash.....	29, 326, 434
CPU kontakları.....	373
CPU objektifi .....	25, 371
CPU olmayan objektif .....	212, 371
Creative Lighting System .....	381
Cyanotype (Monokrom) .....	347

## Ç

Çekim menüsü .....	268
Çekim menüsü kümesi.....	269
Çekim verileri .....	227
Çerçeve aralığı (Slayt gösterisi) .....	267
Çoklu pozlama.....	195

Çoklu seçici.....	16, 310
Çoklu seçici orta düğmesi.....	309

## D

D türü objektif.....	371, 373
Dağılma kontrolü .....	358
Dahili AF Yardımcı Aydnltms .....	286
Dahili flaş.....	181, 375
Dahili flaş için flaş kontrol .....	301
DCF.....	274, 433
Değişken program.....	118
Deklanşör.....	40, 41, 98, 128, 290, 324
Deklanşör AE-L.....	290
Deklanşör modu.....	103
Deklanşörü yarım basılı tutun ...	41, 128
Devamlı servo AF .....	48
Dijital Baskı Komutu Formatı (DPOF) ....	251, 254, 433
Dijital SLR için standart i-TTL flaş....	185, 382
Dikey görüntüle.....	266
Dil (Language).....	26, 330
Dinamik alan AF .....	93, 95
Dioptri .....	35, 388
Diyafram.....	120–122, 126
Diyafram kilidi .....	126
Diyafram öncelikli otomatik program ..	120
Dizin.....	63, 73
Dizin baskı .....	251
D-Lighting .....	344
Doğrudan güneş ışığı (Beyaz dengesi)	145
Donanım yazılımı sürümü.....	340
Dosya adlandırma.....	273
Dosya bilgisi.....	223
Dosya numarası sırası.....	294
Doygunluk.....	166
DPOF.....	251, 254, 433
DPOF baskı siparişi .....	254
Duyarlılık.....	109, 111
Düşük .....	110
Düzeltil .....	357
Düzeltilme .....	178

**Nikon**türk

www.nikonturk.com

Düzenlenmiş Uluslararası Zaman (UTC)	27, 217
DX (24 × 16) 1.5 ×	67, 80
DX formatı	80
DX tabanlı (film) formatı	68

## E

Ekran	10, 43, 45, 219, 326
Ekran ipuçları	295
Ekran kapağı	14
Ekran kapanma gecikmesi	292
Ekran ön flaşı	185, 301
Ekranlar arası	348
Elektronik telemetre	102
En boy oranı	67, 79, 346
En iyi ince ayar pozlaması	290
En iyi kalite (JPEG sıkıştırma)	86
Enstantane öncelikli otomatik	119
Ethernet	245, 387
Etkin D-Lighting	141, 174
Exif	274, 433
Eye-Fi yüklemesi	339

## F

f değeri	121, 374
F. mk. sa. ayr içn GPS kullan	218
Film ayarları	70
Film canlı görüntüsü	59, 321–324
Film kayıt düğmesi	61
Filmi düzenle	74, 341
Filmler	59
Filtre efektleri	348
Filtre efektleri (Picture Control Ayarla)	166, 167
Flaş	181, 188, 190, 380, 381
Flaş (Beyaz dengesi)	145
Flaş açma düğmesi	181
Flaş basamaklama	132, 307, 308
Flaş hazır göstergesi	9, 181, 191, 305, 384, 428
Flaş menzili	187
Flaş modu	183
Flaş perde hızı	184, 300
Flaş senk terminali	380

Flaş senkr hızı	299, 300, 413
Flaş telafisi	188
Floresan (Beyaz dengesi)	145
Formatla	32, 326
Fotoğraf bilgisi	222, 261
Fotoğrafları aktarın	243
Fotoğrafları koruma	233
Fotoğrafları TV'de izleme	256
FV kilidi	190
FX (36 × 24) 1.0 ×	80
FX formatı	67, 80
FX tabanlı (film) formatı	67, 68

## G

G türü objektif	371, 373
Geçerli resmi sil	44, 234
Geniş alan AF	49
Genişletilmiş menü kümeleri	270
Gök ışığı	348
Gölge (Beyaz dengesi)	145
Görüntü alanı	25, 67, 68, 79, 82, 87
Görüntü alanı seç	80, 82
Görüntü sensörünü temizle	394
Görüş açısı	79, 378–379
Gövde kapağı	1, 24, 389
GPS	215, 229
GPS ünitesi	215
GPS verileri	229
Güç konektörü	387, 391

## H

H.264	429
Hafıza tamponlama	40, 105
Harici mikrofon	65, 70, 389
HDMI	256, 433
HDMI mini-pin konektörü	3, 256
Hedef (Film ayarları)	70
Hızlı ayar	166
Hızlı rötuş	357
Histogram	225, 226, 310

## I

ISO duyarlılığı	109, 111
ISO duyarlılık açma düğmesi	287
ISO ekranı ve ayarları	295

**Nikon** türk

www.nikonturk.com

<b>İ</b>	
İki düğme ile sıfırlama.....	193
İkincil yuva işlevi.....	89
İnceleme verileri.....	230
i-TTL.....	181, 185, 382
İzleme.....	43, 219
İzleme bilgileri.....	222, 261
İzleme görüntü seçenekleri.....	261
İzleme klasörü.....	260
İzleme menüsü.....	259
İzleme zoom işlevi.....	231

<b>J</b>	
JPEG.....	84
JPEG iyi.....	84
JPEG normal.....	84
JPEG sıkıştırma.....	86
JPEG temel.....	84

<b>K</b>	
Kablosuz.....	245, 387
Kablosuz ağ.....	245, 387
Kablosuz verici.....	245, 387
Kadraj kılavuz çizgileri.....	8, 295
Kapasite aşımı.....	89
Kare hızı.....	70, 104, 210
Kayıpsız sıkıştırılmış (Tür).....	86
Kayıt klasörü.....	271
Kdrn kllnmk için dğmyi bırak.....	318
Kenarlık.....	250
Keskinleştirme.....	166
Kırmızı göz azaltma.....	183
Kırmızı göz düzeltme.....	345
Kırmızı yoğunlaştırıcı.....	348
Kırp.....	346
Kırpışma azaltma.....	329
Kırpma (PictBridge [Ayarlar] menüsü)..	250
Kolay pozlama telafisi.....	288
Kontrast.....	166
Kontrol paneli.....	6-7

Kopya sayısı (PictBridge [Ayarlar] menüsü).....	249
Kulaklıklar.....	65

Kumlanma azaltma.....	277
Küçük resim.....	219, 310

<b>L</b>	
L (büyük).....	68, 87
LAN.....	387
LCD.....	4, 296, 326
LCD aydınlatma.....	296
LCD parlaklığı.....	326

<b>M</b>	
M (Manuel netleme).....	101
M (orta).....	68, 87
Maksimum diyafram.....	102, 212
Maksimum duyarlılık.....	112
Maksimum sürekli bırakma.....	293
Manuel (Pozlama modu).....	122
Manuel flaş.....	301
Manuel netleme.....	55, 101
Manzara.....	163
Matris.....	115
Mavi yoğunlaştırıcı.....	348
MB-D12.....	297, 298
MB-D12 AF-ON dğmsn ata.....	320
Menüm.....	366
Merkez ağırlıklı ölçüm.....	115, 289
Mikrofon.....	3, 65, 70
Minimum diyafram.....	25, 117
Minimum perde hızı.....	112
Minyatür efekti.....	361
Mired.....	150
Monokrom.....	347
Monokrom (Picture Control Ayarla).....	163
Montaj dizini.....	3, 25

<b>N</b>	
NEF.....	84, 85, 86
NEF (RAW).....	84, 85, 86, 353
NEF (RAW) bit derinliği.....	86
NEF (RAW) işleme.....	353
NEF (RAW) kaydı.....	86
NEF (RAW) resimler için bit derinliğidir	86

Netlerin derinliği önizleme düğmesi.....	63, 117, 315, 322
--	-------------------

**Nikon**türk

www.nikonturk.com

Net görüntü işareti .....	40, 98, 102
Netle .....	91–102
Netleme ekranı.....	424
Netleme göstergesi.....	40, 98, 102
Netleme halkası işareti .....	102
Netleme izleme.....	92, 283
Netleme kilidi .....	98
Netleme modu .....	48, 91, 281, 282
Netleme modu düğmesi .....	24, 25
Netleme modu seçici .....	48, 91, 101
Netleme noktası .....	49, 93, 96, 285
Netleme noktası sarmalı .....	284
Netleme noktası sayısı.....	285
Nikon Transfer 2 .....	239
Nokta .....	115
Normal alan AF .....	49
Nötr (Picture Control Ayarla).....	163

## O

Objektif .....	24–25, 212, 338, 371
Objektif kapağı.....	24
Objektif mesafe bilgisi.....	185
Objektif montajı.....	4, 25
Objektif netleme halkası.....	24, 55, 101
Objektifi fotoğraf makinesinden çıkarma.....	25
Objektifi takma .....	24
Odak uzaklığı .....	212, 378–379
Odak uzaklığı skalası .....	24
Odak uzaklığı skalası dizini .....	24
On pinli uzak terminal .....	3, 215, 390
Onaylı bellek kartları .....	434
Opsiyonel flaş .....	380
Ortam parlaklığı sensörü .....	5, 326
Otmtdk basamaklama ayarı .....	307
Otmtdk bsmklma (M Modu) .....	308
Otmtdk ISO duyarlılığı kntrl .....	111
Otomatik (Beyaz dengesi).....	145
Otomatik alan AF .....	94, 95
Otomatik basamaklama... 132, 307, 308	
Otomatik dağılıma kontrolü.....	276
Otomatik DX karp.....	79, 82
Otomatik FP yüksek hızda senkronizasyon .....	299, 300

Otomatik netleme.....	48–50, 91–100, 281–286
Otomatik netleme modu .....	48, 91
Otomatik ölçüm kapalı .....	42, 218, 291
Otomatik resim döndürme .....	331
Otomatik zamanlama.....	103, 106, 291

## Ö

Öğe ekle (Menüm).....	367
Öğeleri kaldır (Menüm).....	368
Öğeleri sırala (Menüm) .....	369
Ölçüm.....	115
Ön perde senkr .....	183
Önceden belirlenmiş beyaz ayarı (Beyaz dengesi).....	146, 154
Önizleme düğmesi .....	63, 117, 315, 322
Örnek flaş.....	117, 301, 307
Özel Ayarlar.....	278
Özel ayarlar kümesi .....	280

## P

Parlaklık .....	166
Perde hızı .....	119, 122, 126
Perde hızı kilidi.....	126
Perspektif denetimi.....	360
PictBridge .....	247, 433
Picture Control Ayarla .....	163
Picture Control Yardımcı Programı	172
Picture Control'ü Yönet .....	169
Picture Control'ler .....	163
Pil .....	19, 21, 37, 297, 298, 332, 387
Pil bilgisi .....	332
Pil paketi.....	104, 297, 298, 320, 387
Pil sırası .....	298
Pil şarj cihazı.....	19, 387, 432
Pili şarj etme .....	19–20
Portre .....	163
Pozlama.....	115, 117, 128, 130, 132
Pozlama basamaklama....	132, 307, 308
Pozlama farkı.....	178
Pozlama gecikme modu.....	293
Pozlama göstergesi.....	123
Pozlama kilidi .....	128
Pozlama modu.....	117

**Nikon**türk

www.nikonturk.com

Pozlama programı .....	411
Pozlama telafisi .....	130
Pozometreler .....	42, 291
Prlk Nktrl.....	224
Programlanmış otomatik pozlama	118
Pzlm kntrl için EV adımları.....	287
Pzlm/ flaş telafisi adım dğri.....	287

## R

Referans fotoğrafın tozunu alma....	327
Renk dengesi .....	349
Renk sıcaklığı .....	146, 147, 152
Renk sıcaklığı seç (Beyaz dengesi)	146, 152
Renk taslağı .....	359
Renkli alan .....	274
Renkli hatlar .....	359
Resim boyutu.....	87, 378
Resim gizle.....	260
Resim inceleme .....	211, 220, 265
Resim kalitesi .....	84
Resim üst üste bindirme .....	350
Resim yorumu .....	333
Resim (leri) kopyala.....	262
RGB .....	84, 225, 274
RGB Histogramı .....	225
Rötuş menüsü.....	341

## S

S (küçük).....	68, 87
Saat .....	27, 329
Saat dilimi .....	27, 329
Saat dilimi ve tarih .....	27, 329
Saat pili.....	28
Sabitken netleme izleme .....	283
Sanal ufuk .....	54, 66, 313, 337
Sayfa boyutu.....	249
SD bellek kartı.....	30, 326, 434
Seçici renk .....	362
Seçilen fotoğrafları silme.....	236
Seçilen kareyi kaydet .....	74, 77
Seçilen resimleri bastır .....	251
Sepya (Monokrom) .....	347
Sıcak filtre.....	348

Sıfırlandırma .....	193
Sıkıştırılmamış (Tür).....	86
Sıkıştırılmış (Tür) .....	86
Sil .....	44, 234
Silme sonrası.....	266
Single-sürekl servo AF.....	48, 91, 282
Siyah-beyaz (Monokrom).....	347
Slayt gösterisi .....	267
Son ayarlar .....	370
Speedlight Flaş Üniteleri .....	181, 380
sRGB (Renkli alan) .....	274
Standart (Picture Control Ayarla) ....	163
Sürekl deklanşör modu.....	103
Sürekl yavaş hız .....	103, 293
Sürekl yüksek hız.....	103
Sürekl-servo AF.....	91, 281

## T

Tahminli netleme izleme.....	92
Tam çerçeve izleme.....	219
Tarih damgası (PictBridge) .....	250
Tarih formatı .....	28, 329
Tarih ve saat .....	27, 329
Tek kare .....	103
Tek nokta AF .....	93, 95
Tekrarlı flaş .....	301
Televizyon.....	256
Telif hakkı bilgisi .....	228, 334
Ters göstergeler.....	319
TIFF (RGB).....	84
Titreşim azaltma modu düğmesi .....	24
Ton .....	166
Tonlama (Picture Control Ayarla)....	166, 168
Toz Giderme ref fotoğrafı.....	327
Tripod.....	49, 106, 124
Tüm resimleri silin.....	236

## U

USB.....	243, 248
USB kablosu .....	1, 243, 248
USB kablosu klipsi .....	1, 243
UTC .....	27, 217, 229
Uyarı sesi .....	292

**Nikon**türk

www.nikonturk.com

Uyumlu objektifler.....	371
Uzaktan kumanda kablosu .....	124, 390
Uzun pozlama .....	122, 124
Uzun pozlama KA.....	277

## V

Varsayılan ayarlar .....	193, 405
Varsayılan ayarları geri yükleme ....	193, 405
ViewNX 2 .....	85, 239, 274, 331, 334
Vinyet kontrolü .....	275
Vizör .....	8, 35, 424
Vizör göz merceği .....	36, 106, 203
Vizör netleme .....	35, 388

## W

WB.....	137, 145
WB basamaklama (Otmk basamaklama ayarı).....	137, 307

## Y

Yalnızca AE (Otmk basamaklama ayarı) 132, 307	
Yalnızca flaş (Otmk basamaklama ayarı).....	132, 307
Yan yana karşılaştırma.....	364
Yardım.....	15, 18
Yavaş senk .....	183
Yaz saati uygulaması.....	27, 329
Yedekleme .....	89
Yeniden boyutlandır .....	355
Yeşil yoğunlaştırıcı.....	348
Yumuşak.....	348
Yuva .....	29
Yuva boş bırakma kilidi.....	318
Yuva seçimi.....	159, 221, 342
Yüksek .....	110
Yüksek Dinamik Aralık (HDR) .....	176
Yüksek ISO KA.....	277
Yüksek tanımlı .....	256, 433
Yüz öncelikli AF.....	49

## Z

Zaman aralıklı çekim .....	207
Zamanlayıcı .....	106, 201

**Nikon**türk

www.nikonturk.com



# Nikon

## SERVİS İSTASYONLARI

Karfo Karacasulu Dış Tic. A.Ş.  
Ebusuut Cad. No:41 34110 Şirkeci İstanbul  
Tel: 0212 4556767 Faks: 0212 5206716

Prizma Görsel Ürünler Tamir ve Bakım Servisi  
850 Sok. No:9 Kat:1 D:106 Kemerplaza İş Merkezi  
Kemeraltı İzmir  
Tel: 0232 4413585 Faks: 0232 4462088

Karfo Karacasulu Dış Tic. A.Ş.  
Aşağı Öveçler Mah 1314. Cad. No:17 D:3 Çankaya Ankara  
Tel: 0312 4722127 Faks: 0312 4722125

Karfo Karacasulu Dış Tic. A.Ş.  
Kızılsaray Mah. 72. Sok. Pırlıltı Sitesi B Blok No:13  
Şarmpol Antalya  
Tel: 0242 2425775 Faks: 0242 2425645

Karfof is Teknolojik Ürünler Pazarlama ve Teknik Hizmetler Tic.  
K.Maraş Cad. Ticaret Mektep Sok. Ustaömer İş Mrkz. No:9  
Kat:5/3 Trabzon  
Tel: 0462 3223500

Halim Elektronik  
Saray Mah. Devecel Sok. No:3 Malatya  
Tel: 0422 3218608

Sedat Elektronik  
Bahçeli Evler Mah. Söylemez Mahmut Cad. No:19/A  
Şahinbey Gaziantep  
Tel: 0342 2313571

Kullanım Ömrü 5 Yıldır

Bu kitapçığın, tamamının veya bir parçasının (önemli makale veya incelemelerdeki kısa alıntılar dışında) kullanılması NIKON CORPORATION tarafından verilecek yazılı onaya bağlıdır.

Bu ürünün standart numarası bulunmamaktadır.

Üretici ve Onaylayan Makam:

EEE Yönetmeliğine Uygundur



NIKON CORPORATION

Hong Kong'da basılmıştır

# Nikontürk

SB2B02(1W)

6MB1241W-02

© 2012 Nikon Corporation

www.nikonturk.com